

DEWALT®

382018 - 45 BAL

DWE496

Slovenski	(Prevod originalnih navodil)	5
Hrvatski	(Prijevod izvornih uputa)	16
Srpski	(Prevod originalnog uputstva)	29
Македонски	(Превод на оригиналните упатства)	40

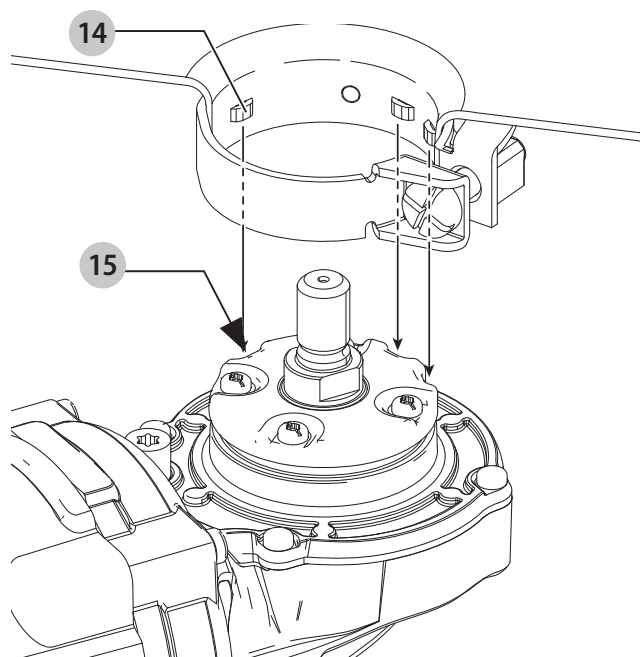
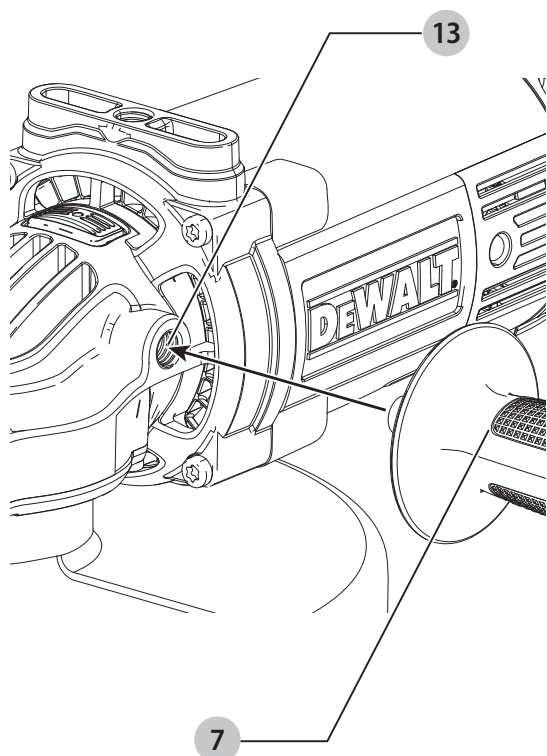
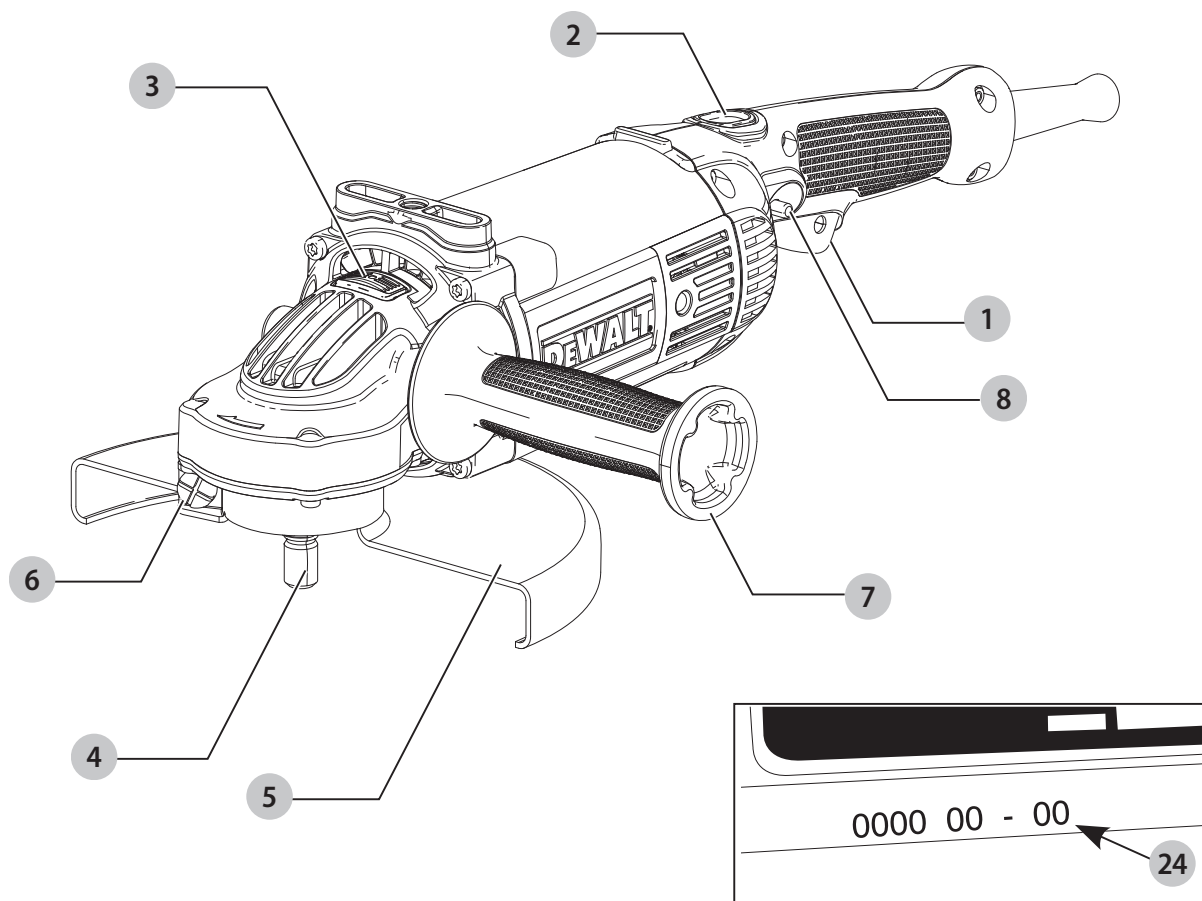

Slika / Slika / Slika / Скица D

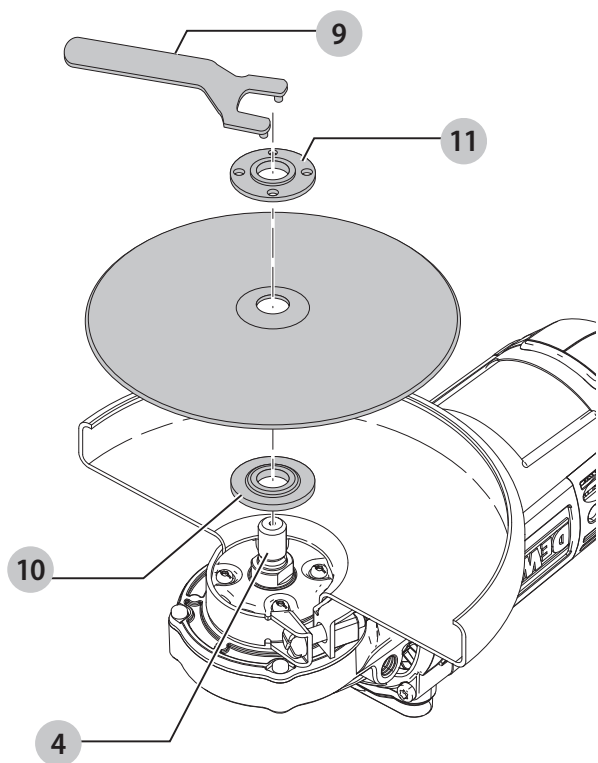

Slika / Slika / Slika / Скица E

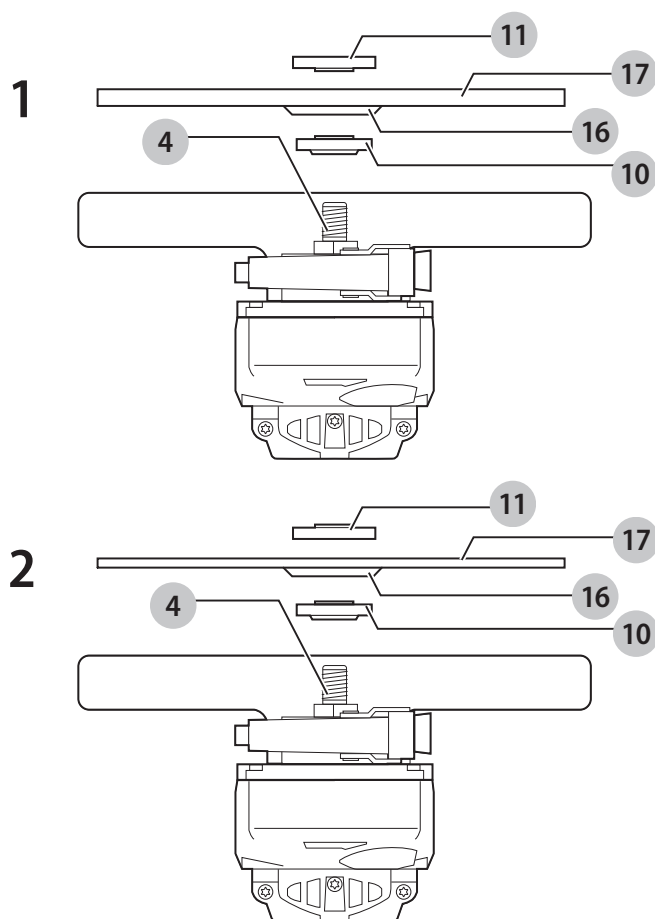

Slika / Slika / Slika / Скица F

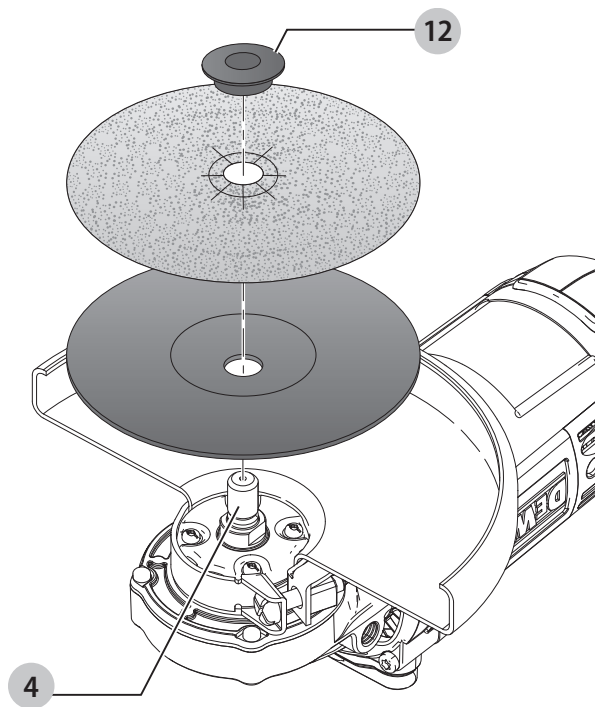

Slika / Slika / Slika / Скица G

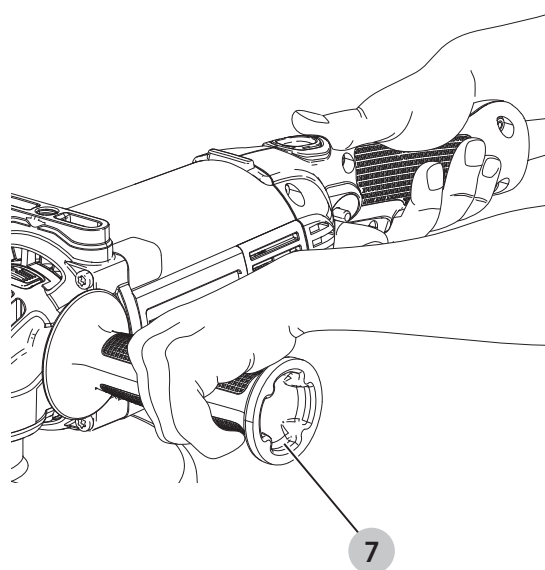

VELIKI KOTNI BRUSILNIK DWE496

Čestitamo!

Izbrale ste orodje DEWALT. Na osnovi večletnih izkušenj, inovacij in temeljitega razvoja izdelkov je DEWALT eden najbolj zanesljivih partnerjev na področju električnega orodja.

Tehnični podatki

		DWE496
Napetost	V_{AC}	230
Velika Britanija in Irska		230/115
Tip		1
Vhodna moč	W	2600
Število vrtljajev v prostem teku	min^{-1}	6500
Premer rezalnega kolata	mm	230
Premer vretena		M14
Dolžina vretena	mm	19
Teža	kg	5,4

Vrednosti emisij hrupa in tresljajev (vektorska vsota treh smeri) v skladu z EN60745-2-3:

L_{PA} (raven emisije zvočnega tlaka)	dB(A)	94
L_{WA} (raven zvočne moči)	dB(A)	104
K (negotovosti za dano raven zvoka)	dB(A)	3

Brušenje površin

Vrednost emisij vibracij $a_{h,AG} =$	m/s^2	7,1
Negotovost K =	m/s^2	1,5

Brušenje s koluti

Vrednost emisij tresljajev $a_{h,DS} =$	m/s^2	5,0
Negotovost K =	m/s^2	1,5

Raven emisije tresljajev, navedena v teh tehničnih podatkih, je bila izmerjena v skladu s standardiziranim preizkusom, določenim v EN60745, in jo je mogoče uporabiti za medsebojno primerjavo orodij. Uporabiti jo je mogoče za predhodno oceno izpostavljenosti.

! **OPOZORILO:** Navedena raven tresljajev predstavlja raven pri glavnih načinih uporabe orodja. Toda če orodje uporabljate za druge vrste dela, z različnim priborom ali če ga slabo vzdržujete, so lahko emisije tresljajev drugačne. To lahko znatno poveča raven izpostavljenosti v celotnem delovnem obdobju.

Ocena ravni izpostavljenosti mora upoštevati tudi čas, ko je orodje izključeno, oz. ko deluje, vendar dejansko ne opravlja dela. To lahko znatno zmanjša raven izpostavljenosti v celotnem delovnem obdobju.

Seznanite se z in sprejmite dodatne varnostne ukrepe, da bi zaščitili delavca pred učinki tresljajev, kot so npr. vzdrževanje orodja in opreme, vzdrževanje toplote rok, organizacija delovnih postopkov.

Izjava EU o skladnosti

Direktiva o strojih



Veliki kotni brusilnik DWE496

DEWALT izjavlja, da so izdelki, opisani pod **Tehničnimi podatki** v skladu z:

2006/42/EC, EN60745-1:2009 + A11:2010, EN60745-2-3:2011+A2:2013+A11:2014+A12:2014.

Ti izdelki so v skladu tudi z direktivo 2014/30/EU in 2011/65/EU. Za več informacij se povežite s podjetjem DEWALT na naslovih v nadaljevanju ali poiščite kontaktne podatke na zadnji strani navodil.

Podpisani je odgovoren za sestavo tehnične datoteke in daje to izjavo v imenu DEWALT.

Markus Rompel
Vice President of Engineering, PTE-Europe
DEWALT, Richard-Klinger-Straße 11,
D-65510, Idstein, Nemčija
23. 10. 2018



OPOZORILO: Za zmanjšanje nevarnosti poškodb preberite navodila za uporabo.

Definicije: Napotki za varno uporabo orodja

Spodnje definicije opisujejo stopnjo resnosti vsakega opozorilnega znaka. Preberite navodila in bodite pozorni na te simbole.



NEVARNOST: Pomeni neposredno nevarno situacijo, **ki bo povzročila smrt ali hudo poškodbo**, če je ne preprečite.



OPOZORILO: Označuje posredno nevarno situacijo, ki **lahko povzroči smrt ali hude telesne poškodbe**, če je ne preprečite.



PREVIDNOST: Pomeni potencialno nevarno situacijo, **ki bi lahko povzročila manjšo ali srednje hudo telesno poškodbo**, če je ne preprečite.

OPOMBA: Označuje prakso, **ki ni povezana s telesno poškodbo**, ampak bi **lahko povzročila poškodbo lastnine**, če je ne preprečite.



Pomeni nevarnost električnega udara.



Pomeni nevarnost požara.

Splošni napotki za varno uporabo električnega orodja



OPOZORILO: Preberite vsa varnostna opozorila, navodila, slikovne prikaze in specifikacije, priložene električnemu orodju. Če spodnjih navodil ne upoštevate, lahko to vodi do električnega udara, požara in/ali hudih telesnih poškodb.

VSA OPOZORIILA IN NAVODILA SHRANITE ZA POZNEJŠO UPORABO.

Pojem "električno orodje" v opozorilih se nanaša na vaše električno orodje (s kablom) ali baterijsko orodje (brez kabla).

1) Varnost na delovnem območju

- a) **Delovni prostor mora biti vedno čist in dobro osvetljen.** V natrpanih ali temnih prostorih so nezgode pogostejše.
- b) **Električnih orodij ne uporabljajte v eksplozivnih okoljih, na primer na krajih z vnetljivimi tekočinami, plini ali prahom.** Električno orodje ustvarja iskre, ki lahko povzročijo vžig prahu ali hlapov.
- c) **Poskrbite, da bodo med obratovanjem električnega orodja otroci in prisotni zadosti oddaljeni.** Če vas zmotijo, lahko izgubite nadzor nad orodjem.

2) Električna varnost

- a) **Vtiči električnih orodij morajo ustrezati vtičnicam. Nikoli na noben način ne predelujte vtiča. Uporaba adapterskih vtičev v kombinaciji z zaščitenim (ozemljenim) električnim orodjem ni dovoljena.** Nespremenjeni vtiči in ujemaajoče se vtičnice zmanjšujejo tveganje električnega udara.
- b) **Izogibajte se telesnim stikom z ozemljenimi površinami, kot so vodovodna napeljava, radiatorji, štedilniki in hladilniki.** Če je vaše telo ozemljeno, je nevarnost električnega udara večja.
- c) **Električnih orodij ne izpostavljajte dežju ali mokroti.** Vdor vode v električno orodje poveča nevarnost električnega udara.
- d) **Pazite, da ne poškodujete električnega kabla. Kabla nikoli ne uporabljajte za prenašanje, vleko ali izklapljanje vtiča iz stenske vtičnice. Kabel zavarujte pred vročino, oljem, ostrimi robovi in premikajočimi se deli orodja.** Poškodovani kabli ali zavozlani kabli povečujejo tveganje za električni udar.
- e) **Pri delu na prostem uporabite električni kabel, ki je primeren za delo v zunanjih pogojih.** Uporaba ustreznega podaljška kabla za uporabo na prostem zmanjšuje možnost električnega udara.
- f) **Če je uporaba orodja v vlažnih razmerah nujna, uporabite napajanje, opremljeno s stikalom na diferenčni tok (RCD).** Uporaba stikala na diferenčni tok RCD zmanjšuje tveganje za električni udar.

3) Osebna varnost

- a) **Bodite pozorni, pazite, kaj delate in uporabite zdravo pamet, ko uporabljate električno ročno orodje. Električnega orodja ne uporabljajte, če ste utrujeni,**

pod vplivom mamil, alkohola ali zdravil. Le trenutek nepozornosti lahko privede do težkih telesnih poškodb.

- b) **Uporabite osebno zaščitno opremo. Vedno nosite zaščitna očala.** Zaščitna oprema, kot so zaščitne maske proti prahu, nederseča obutev, čelada ali zaščita sluha ob uporabi zmanjšujejo telesne poškodbe.
 - c) **Izogibajte se nenamernemu zagonu. Pred priklopom na vir napajanja, dviganjem ali prenašanjem električnega orodja zagotovite, da bo stikalo na izklopljenem položaju.** Nošenje električnega orodja s prstom na stikalu za vklop ali priključitev električnega orodja v električno omrežje z vklopljenim stikalom povečuje možnost nesreč.
 - d) **Pred vklopom orodja odstranite z orodja nastavitveno orodje ali ključ za matice.** Orodje ali ključ, ki ste ga pustili na vrtljivem sestavnem delu, lahko povzroči telesne poškodbe.
 - e) **Ne nagibajte se predaleč ali segajte previsoko. Poskrbite za varno stojišče in ravnotežje.** To omogoča boljši nadzor nad električnim orodjem v nepričakovanih situacijah.
 - f) **Nosite primerno delovno obleko. Ne nosite ohlapnih oblačil ali nakita. Z lasmi in obleko se ne približujte premikajočim se delom orodja.** Ohlapna oblačila, nakit ali dolgi lasje se lahko zapletejo v premikajoče se dele orodja.
 - g) **Če je omogočen priklop na sisteme za odsesavanje in zbiranje prahu, poskrbite, da bodo te naprave pravilno priključene in uporabljene.** Uporaba naprav za odsesavanje prahu zmanjša nevarnosti, ki jih povzroča prah.
 - h) **Četudi dobro poznate orodje, bodite pri delu z njim vedno previdni in upoštevajte temeljna načela varnosti in zdravja pri delu.** Nepredvidnost lahko v trenutku povzroči hudo telesno poškodbo.
- #### 4) Uporaba in vzdrževanje električnega orodja
- a) **Električnih orodij ne preobremenjujte. Uporabite pravo orodje za svoje delo.** Pravilna izbira orodja bo pripomogla, da bo delo končano bolj kvalitetno in varneje na način, kot je to predpisano.
 - b) **Orodja s pokvarjenim stikalom ne uporabljajte.** Električno orodje, ki ga ni mogoče krmiliti s stikalom, je nevarno in ga je treba popraviti.
 - c) **Pred nastavljanjem, menjavo nastavkov ali shranjevanjem električno in/ali akumulatorsko orodje najprej odklopite z vira napajanja in/ali odstranite paket baterij, če je odstranljiv.** Ta varnostni ukrep zmanjšuje tveganje za zagon električnega orodja po nesreči.
 - d) **Električno orodje, ki ga ne uporabljate, hranite izven dosega otrok, osebam, ki niso usposobljene za njegovo uporabo ali niso seznanjene s temi navodili, pa ne dovolite dela z njim.** Električna orodja so nevarna, če jih uporabljajo neizkušene osebe.
 - e) **Električno orodje in pripomočke skrbno negujte. Preverite, ali so gibljivi deli pravilno poravnani ali zviti, zlomljeni, ali tako poškodovani, da lahko**

vplivajo na pravilno delovanje električnega orodja. Poškodovano električno orodje popravite pred ponovno uporabo. Mnogo nesreč se zgodi zaradi neustreznega vzdrževanja električnih orodij.

- f) **Ohranjajte rezalno orodje ostro in čisto.** Skrbno vzdrževana rezalna orodja z ostrimi rezili se manj upogibajo in so boljje vodljiva.
- g) **Uporabljajte električno orodje, nastavke in pribor v skladu s temi navodili upoštevajte pa tudi pogoje dela in vrsto dela, ki ga opravljate.** Če se orodje uporablja za druge namene, kot je priporočeno, lahko taka uporaba povzroči poškodbe.
- h) **Ročaji in oprijemalne površine morajo biti suhe, čiste in brez madežev olja ali masti.** Spolzki ročaji in oprijemalne površine ne omogočajo varne uporabe orodja v nepričakovanih situacijah.

5) Servis

- a) **Električno orodje lahko servisira samo usposobljena oseba, ki bo ob popravilu električnega orodja uporabila ustrezne nadomestne dele.** To zagotavlja, da je ohranjena varnost električnega orodja.

DODATNA SPECIFIČNA VARNOSTNA PRAVILA ZA VELIKE KOTNE BRUSILNIKE

Varnostna navodila za vse vrste del

- a) **Orodje je namenjeno grobem brušenju, brušenju, krtačenju z žično krtačo ali rezanju. Preberite vsa varnostna opozorila, navodila, slikovne prikaze in specifikacije, priložene električnemu orodju.** Če spodnjih navodil ne upoštevate, lahko to vodi do električnega udara, požara in/ali hudih telesnih poškodb.
- b) **Uporaba orodja za poliranje ni priporočljiva.** Uporaba orodja za dela, ki niso odobrena, lahko povzroči nevarnost in posledično telesne poškodbe.
- c) **Ne uporabljajte pribora, ki ni zasnovan in s strani proizvajalca priporočen za uporabo s tem orodjem.** Če je določen pribor možno pritrditi na vaše električno orodje, to še ne pomeni, da je njegova uporaba varna.
- d) **Dovoljena nominalna hitrost pribora mora biti najmanj enaka najvišji hitrosti, označeni na električnem orodju.** Oprema, ki se vrti hitreje, kot je njegova nominalna hitrost, se lahko polomi in razleti.
- e) **Zunanji premer in debelina opreme morata biti znotraj navedenih zmogljivosti vašega električnega orodja.** Napačno velika oprema ne zagotavlja ustrezne zaščite in ustreznega nadzora.
- f) **Navojni del nastavka mora biti skladen z navojem pogonskega vretena. Če so nastavki pritrjeni s prirobnico, mora središčna montažna luknja na nastavku ustrezati pritrdilnemu premeru prirobnice.** Če so priklopi nastavkov neustrezni in niso skladni z električnim orodjem, se nastavki vrtijo neenakomerno niso pravilno uravnoveženi in lahko povzročijo prekomerne vibracije in izgubo nadzora nad orodjem.

- g) **Ne uporabljajte poškodovanega pribora. Pred vsako uporabo preverite morebitne poškodbe pribora, kot so razpoke in odlomljeni delci na brusilnem kolutu, razpoke na podložni blazinici, raztrganine ali prekomerna obraba, popuščene ali polomljene žice na žični krtači. Če električno orodje ali pripomoček pade na tla, preverite morebitne poškodbe pripomočka ali uporabite nepoškodovani pripomoček. Po pregledu in zamenjavi pribora se odmaknite skupaj z drugimi v bližini stran od območja vrtenja pribora, priklopite električno orodje in ga pustite vklopljenega eno minuto pri najvišji hitrosti brez obremenitve.** Poškodovan pribor/orodje se običajno v tem preizkusnem času polomi ali odlomi.
- h) **Nosite osebno zaščitno opremo. Glede na vrsto dela nosite popolno zaščito za obraz, zaščito za ušesa ali zaščitna očala. Če je primerno, nosite masko proti prahu, zaščito za ušesa, rokavice in predpasnik, ki zmorejo zaustaviti majhne abrazivne delce obdelovanega predmeta.** Zaščitna očala morajo biti sposobna zadržati leteče delce, ki nastanejo pri različnih delih. Maska za zaščito pred prahom ali respirator mora filtrirati delce, ki nastajajo med delom. Predolga izpostavljenost hrupu lahko povzroči poškodbo/izgubo sluha.
- i) **Opazovalci naj se umaknejo na varno razdaljo od delovnega mesta. Ljudje, ki vstopajo v delovno območje orodja, morajo obvezno nositi osebno zaščitno opremo.** Delci obdelovanca ali polomljenega pribora lahko odletijo in povzročijo telesne poškodbe tudi izven neposrednega delovnega območja.
- j) **Ko opravljate taka dela, kjer se lahko pribor z rezilom dotakne skrite napeljave ali lastnega napajalnega kabla, električno orodje vedno držite za izolirano površino.** Če prerežete žico pod napetostjo, bodo pod napetostjo tudi kovinski deli električnega orodja, to pa lahko povzroči električni udar.
- k) **Držite napajalni kabel proč od vrtečega se nastavka/ pribora.** Če izgubite nadzor, lahko prerežete kabel oz. kabel se lahko ovije okoli roke in jo povleče v vrteči se nastavek.
- l) **Nikoli ne odlagajte električnega orodja na tla, dokler se pribor ni popolnoma ustavil.** Vrteči se pribor lahko zgrabi odlagalno površino in vam iztrga električno orodje iz rok in iz nadzora.
- m) **Ne prenašajte vključenega, delujočega orodja.** Vrteči se pribor lahko ob naključnem stiku z obleko zgrabi oblačilo in vas poškoduje po telesu.
- n) **Redno čistite zračne reže električnega orodja.** Ventilator električnega motorja bo nakopičil prah znotraj ohišja orodja, prekomerna količina kovinskih opilkov pa lahko povzroči nevarnost električnega udara.
- o) **Ne uporabljajte električnega orodja blizu vnetljivih snovi.** Iskre lahko zanetijo te snovi.
- p) **Ne uporabljajte pribora, ki zahteva tekočinsko hlajenje.** Uporaba vode ali drugih hladilnih sredstev lahko povzroči smrt zaradi električnega udara.

DODATNA VARNOSTNA NAVODILA ZA VSE VRSTE DEL

Vzroki in zaščitni ukrepi ob povratnem sunku

Povratni sunek je nenadna reakcija ob stisnjem kolutu, podložnem disku, krtači ali pri drugem nastavku. Ukleščenje ali zagozdenje povzroči nenadno zaustavitev vrtečega se pribora, to pa na točki upogiba nenadzorovan sunek električnega orodja v nasprotni smeri vrtenja pribora.

Na primer, če se brusilni kolut zatakne ob obdelovani del, lahko rob koluta, ki je na točki stiska, prodre v površino materiala in povzroči povratni sunek ali zdrs koluta nazaj. Kolut lahko glede na smer gibanja v trenutku, ko se zagozdi, skoči proti ali stran od uporabnika. Pod takimi pogoji se lahko brusilni kolut tudi odlomi. Povratni sunek je rezultat nepravilne uporabe orodja in/ali neupoštevanja delovnih postopkov ali pogojev. Povratnega sunka se lahko izognete z upoštevanjem spodnjih varnostnih ukrepov:

- Vedno trdno držite električno orodje in postavite svoje telo in roke, tako da se boste lahko uprli silam povratnega sunka. Vedno uporabljajte pomožni ročaj, če je priložen, za maksimalni nadzor nad povratnim sunkom in reakcijskim navorom pri delovanju orodja.** Uporabnik lahko z upoštevanjem ustreznih varnostnih ukrepov nadzira reakcijske sile navora in povratnega sunka.
- Nikoli ne približajte roke vrtečemu se priboru.** Nastavek lahko sune nazaj v vašo roko.
- Ne postavite telesa v območje, kamor bi se pomaknilo orodje v primeru povratnega sunka.** Povratni sunek bo potisnil orodje v nasprotno smer vrtenja koluta.
- Bodite posebej previdni, ko obdelujete vogale, ostre robove itd. Preprečite poskakovanje in zagozdenje pribora.** Vogali, ostri robovi in poskakovanje lahko poškodujejo vrteči se pribor in povzročijo izgubo nadzora ali povratni sunek.
- Na orodje ne montirajte koluta z verižnim ali zobatim rezilom.** Taki koluti povzročajo pogoste povratne sunke in izgubo nadzora.

Posebni varnostni napotki za brušenje in abrazivno rezanje

- Uporabljajte le kolute, ki so predpisani za vaše električno orodje in specifično zaščito, ki se prilega izbranemu kolutu.** Kolotov, ki niso namenjeni uporabi z električnim orodjem, ni mogoče primerno zaščititi, zato so nevarni.
- Brusna površina sredinsko poglobljenih brusilnih kolotov mora biti nameščena pod površino zaščitnega roba.** Nepravilno montiran kolut, ki je nameščen preko površine zaščitnega roba, ne nudi ustrezne zaščite.
- Zaščita koluta mora biti varno pritrjena na električno orodje; zagotavljati mora optimalno varnost, tako da je uporabniku izpostavljena najmanjša možna**

površina koluta. Zaščita koluta pomaga zaščititi uporabnika pred polomljenimi delci koluta in morebitnim dotikom koluta, oz. pred iskrami, ki lahko vnamejo obleko.

- Rezalne kolute je treba uporabljati le v priporočene namene. Npr.: ne brusite s stranjo rezalnega koluta, ki je namenjena rezanju.** Abrazivni rezalni koluti so namenjeni brušenju periferije; stranske sile, ki delujejo na te kolute, lahko povzročijo, da se koluti razletijo.
- Vedno uporabljajte nepoškodovane kolutne prirobnice, ki so ustrezne velikosti in oblike glede na izbrani kolut.** Pravilno izbrana prirobnica bo pravilno pritrjevala kolut, s tem pa se zmanjšuje možnost razpada koluta. Prirobnice za rezalne kolute so lahko drugačne od prirobnic za brusilne kolute.
- Ne uporabljajte obrabljenih kolotov z večjih električnih orodij.** Kolut, namenjen za večja električna orodja, ni primeren za večje hitrosti manjših električnih orodij in lahko počī.

Posebni varnostni napotki za abrazivno rezanje

- Ne "zagozdite" koluta ali uporabite previsokega pritiska. Ne izvajajte preglobokih rezov.** Prevelika obremenitev koluta poveča obremenitev in občutljivost za zvijanje ali upogibanje koluta v rezu, zagozdenje in možnost povratnega sunka ter zloma koluta.
- Ne postavljajte telesa v linijo pred vrtečim se kolutom ali za njim.** Ko se med delovanjem kolut odmika stran od vašega telesa, lahko morebitni povratni sunek usmeri in vrže vrteči se kolut in orodje naravnost v vas.
- Če se kolut upogiba ali če je potek rezanja iz kateregakoli razloga prekinjen, izključite električno orodje in držite električno orodje negibno, dokler se kolut popolnoma ne ustavi. Nikoli ne poskušajte odstraniti koluta iz zareze, medtem ko se kolut vrti; to lahko povzroči povratni sunek orodja.** Preverite in ustrezno ukrepajte ter odstranite vzrok upogibanja/zagozditve rezalnega koluta.
- Ne vključite orodja znova, dokler je v obdelovancu.** Kolut naj najprej doseže polno hitrost, šele potem ponovno previdno vstopite v rez. Če boste poskušali vključiti orodje v obdelovancu, se kolo lahko upogne, odskoči iz reza ali zagozdi in povzroči povratni sunek.
- Podprite plošče ali večje obdelovance tako, da zmanjšate nevarnost zagozdenja koluta in povratnega sunka. Večji predmeti se običajno upognejo pod vplivom lastne teže.** Podpornike morate pod obdelovanec podložiti blizu linije reza in blizu roba obdelovanca na obeh straneh koluta.
- Bodite še posebej previdni pri izdelavi "potopnih" rezov v obstoječe stene ali v druga nevidna območja.** Potop koluta lahko preseka plinske ali vodovodne cevi, električno napeljavo ali druge predmete, ki lahko povzročijo povratni sunek.

Varnostna opozorila, ki so specifična za brušenje z brusnim papirjem

- a) **Ne uporabljajte prevelikega okroglega brusnega papirja. Pri izbiri brusnega papirja upoštevajte proizvajalčeva navodila.** Brusilni papir, ki močno sega preko brusilne podloge, vas lahko poreže, obenem pa lahko povzroči zatikanje, poškodbe koluta ali povratni sunek.

Varnostna opozorila, ki so specifična za uporabo žične krtače

- a) **Bodite pazljivi, ker se deli žičnih krtačk lomijo in izvržejo tudi pri običajnih delovnih operacijah. Ne povzročajte prekomerne obremenitve krtače.** Žični delci krtače zlahka predrejo oblačila in/ali kožo.
- b) **Če je priporočena uporaba ščitnika med delom z žično krtačo zagotovite, da se žični delci krtače ne drgnejo ob ščitnik.** Žična krtača lahko med delom poveča svoj premer zaradi delovne obremenitve in centrifugalne sile.

Posebni varnostni napotki za delo z brusilniki

- **Na tem orodju ne uporabljajte (izbočenih) kolotov vrste 11.** Uporaba napačne opreme lahko povzroči telesne poškodbe.
- **Vedno uporabljajte stranski ročaj. Trdno zategnite ročaj.** Uporaba stranskega ročaja je nujno potrebna, da se zagotovi popoln nadzor nad orodjem.

 **OPOZORILO:** Priporočamo, da uporabite napravo na diferenčni tok z nazivnim tokom 30 mA ali manj.

Ostala tveganja

Kljub upoštevanju ustreznih varnostnih ukrepov in uporabi varnostnih naprav se določenim nevarnostim ni mogoče izogniti. Mednje spadajo:

- poškodba sluha;
- nevarnost telesnih poškodb zaradi odletavajočih odkruškov;
- nevarnost opeklin zaradi segrevanja pribora med delom;
- nevarnost telesnih poškodb zaradi dolgotrajnega dela.

Električna varnost

Električni motor je zasnovan samo za eno napetost. Vedno preverite, da omrežna napetost ustreza vrednosti, ki je podana na nazivni ploščici.

 Orodje DEWALT je dvojno izolirano v skladu z EN60745; iz tega sledi, da žica za ozemljitev ni potrebna.

 **OPOZORILO:** Enote 115 V morajo delovati preko odpovedno varnega izolacijskega transformatorja z ozemljitvenim zaslonom med prvotnim in sekundarnim navitjem.

Če je poškodovan priključni kabel, ga je treba zamenjati s posebej pripravljenim kablom, ki je na voljo prek servisne mreže DEWALT.

OPOMBA: Ta naprava je namenjena priklopu na električno omrežje z najvišjo dovoljeno impedanco sistema $Z_{max} 0,28 \Omega$ na tokokrogu (napajalni enoti) uporabniškega napajanja. Uporabnik mora zagotoviti priključitev te naprave samo na napajalni sistem, ki ustreza zgornjim zahtevam. Če je potrebno, lahko uporabnik prosi elektro podjetje za podatek o sistemski impedanci na vmesniški točki.

Zamenjava vtiča električnega kabla (samo za Veliko Britanijo in Irsko)

Če je treba namestiti novi električni vtič:

- *stari vtič odstranite med odpadke;*
- *priključite rjavo žico na fazni priključek novega vtiča;*
- *priključite modro žico na nevtralni priključek;*



OPOZORILO: Na ozemljitveni priključek ne priklaplajte nobene žice.

Upoštevajte napotke za vgradnjo vtičev, ki so priloženi kakovostnim vtičem. Priporočena varovalka: 13 A.

Uporaba kablanskega podaljška

Če je potreben kablanski podaljšek, uporabite odobren 3-žilni podaljšek, primeren za dovajanje elektrike temu orodju (glejte **Tehnični podatki**). Najmanjši presek prevodnika je 1,5 mm²; največja dolžina pa 30 m.

Če uporabljate kolut, vedno do konca odvijte kabel.

Vsebina kompleta

Komplet vsebuje:

- 1 kotni brusilnik
- 1 ščitnik
- 1 stranski ročaj
- 1 komplet prirobnic
- 1 napenjalnik z dvema zatičema
- 1 navodila za uporabo
- *Prepričajte se, ali se orodje, sestavni deli in pribor niso poškodovali med prevozom.*
- *Vzemite si čas in skrbno preberite in razumite navodila za uporabo pred začetkom dela.*

Oznake na orodju

Na orodju so nameščene naslednje slikovne oznake:



Pred uporabo natančno preberite navodila za uporabo.



Uporabljajte zaščito sluha.



Uporabljajte zaščito za oči.



Vidno sevanje. Ne glejte v izvor svetlobe.

Lokacija datumske kode (sl. A)

Datumska koda **24**, ki vsebuje tudi podatek o letu izdelave je odtisnjena na ohišju.

Primer:

2018 XX XX
Leto izdelave

Opis (sl. A, D)



OPOZORILO: Nikoli ne predelujte električnega orodja ali njegovih sestavnih delov. Lahko povzročite škodo ali telesne poškodbe.

- 1 Stikalo za vklop/izklop
- 2 Gumb za zaklepanje
- 3 Zaklep vretena
- 4 Vreteno
- 5 Ščitnik
- 6 Vijaki ščitnika
- 7 Stranski ročaj
- 8 Gumb za zapahnitev
- 9 Napenjalnik z dvema zatičema
- 10 Podložna prirobnica
- 11 Vpenjalna matica z navojem

Predvidena uporaba

Vaš robustni visoko učinkoviti veliki kotni brusilnik je zasnovan za profesionalno brušenje s kolutom ali brusnim papirjem, s kovinsko ščetko in za rezanje.

NE UPORABLJAJTE orodja v vlažnih pogojih ali v prisotnosti vnetljivih tekočin in plinov.

Ti zmogljivi kotni brusilniki so namenjeni profesionalni uporabi.

NE DOVOLITE otrokom stika z orodjem. Neizkušeni uporabniki naj orodje uporabljajo s pomočjo nadzornika.

- **Majhni otroci in osebe s posebnimi potrebami.** Naprave ne smejo uporabljati otroci ali neizkušene osebe brez primerne nadzora.
- Izdelka ne smejo uporabljati osebe (vključno z otroki) z zmanjšanimi fizičnimi, čutnimi ali umskimi sposobnostmi in osebe s pomanjkanjem izkušenj, znanja ali spretnosti, če jih ne nadzoruje oseba, ki je odgovorna za njihovo varnost. Otroci ne smejo biti nikoli brez nadzorstva sami z orodjem.

SESTAVLJANJE IN NASTAVITVE



OPOZORILO: Za zmanjšanje nevarnosti hudih telesnih poškodb izključite orodje in ga izklopite iz vira napajanja pred izvedbo nastavitve ali demontažo/namestitvijo priključkov ali pripomočkov. Preden ponovno priključite orodje, pritisnite in sprostite sprožilno stikalo in se tako prepričajte, da je orodje izključeno.

Namestitev stranskega ročaja (sl. B)



OPOZORILO: Pred uporabo orodja preverite, ali je ročaj trdno pritrjen.



OPOZORILO: Uporaba stranskega ročaja je nujno potrebna, da se zagotovi popoln nadzor nad orodjem.

Trdno privijte stranski ročaj 7 v eno od lukenj 13 na eni ali drugi strani ohišja pogonskega mehanizma.

Namestitev in odstranitev ščitnika s ključem (sl. A, C)



PREVIDNOST: S tem brusilnikom je obvezna uporaba ščitnikov.

Če uporabljate brusilnik za rezanje kovine ali zidov MORATE uporabiti ščitnik tipa 1. Ščitniki tipa 1 so na voljo pri prodajalcih DEWALT.

OPOMBA: Glej **Tabela opreme za brušenje in rezanje**, ki je na koncu tega razdelka za več nastavkov, ki se lahko uporabljajo s temi brusilniki.

1. Kotni brusilnik položite na mizo, z vretenom 4 navzgor.
2. Poravnajte zatiče 14 z zarezi 15.
3. Pritisnite ščitnik 5 navzdol in ga zasučite do zelenega položaja.
4. Trdno zategnite vijak 6.
5. Ščitnik odstranite tako, da odvijete vijak.



PREVIDNOST: Orodja ne uporabljajte, če ščitnika ne morete zategniti z nastavitvenim vijakom. Za zmanjšanje nevarnosti telesnih poškodb odnesite orodje in ščitnik na servis v popravilo ali zamenjavo ščitnika.

Namestitev in odstranitev brusilnega ali rezalnega koluta (sl. A, D, E)



OPOZORILO: Ne uporabljajte poškodovanih kolutov.

1. Orodje položite na mizo tako, da bo ščitnik obrnjen navzgor.
2. Pravilno namestite podložno prirobnico 10 na vreteno 4 (sl. D).
3. Postavite kolut 17 na podložno blazinico 10 (sl. E). Ko montirate kolut, ki ima dvignjen sredinski del, zagotovite, da je dvignjen sredinski del 16 obrnjen proti podložni prirobnici 10.
4. Privijte pritrdilno matico z navojem 11 na vreteno 4 (sl. D):
 - a. ko nameščate brusilni kolut mora obroč na pritrdilni matici z navojem 11 biti obrnjen proti kolutu (sl. E1);
 - b. ko nameščate rezalnik kolut mora obroč na pritrdilni matici z navojem 11 biti obrnjen v stran od koluta (sl. E2).
5. Pritisnite gumb za zapahnitev gredi 3 in obračajte gred 4, dokler se ne zapahne v položaju.
6. Zategnite pritrdilno matico z navojem 11 s priloženim napenjalnikom z dvema zatičema.
7. Sprostite zaklep vretena.
8. Za odstranitev koluta popustite pritrdilno matico z navojem 11 z napenjalnikom z dvema zatičema.

Namestitev in odstranitev podložne blazinice/brusilnega lista (sl. A, D, F)

1. Orodje položite na mizo ali ravno površino tako, da bo ščitnik obrnjen navzgor.
2. Odstranite prirobnico blazinice 10.
3. Na vreteno namestite pravilno gumijasto podložno blazinico 4.
4. Brusilni list položite na gumijasto podložno blazinico.

5. Privijte zaporno matico z navoji za brušenje **12**, ki je priložena podložni blazinici, na vreteno. Obroč na pritrtilni matici z navojem mora biti obrnjen proti gumijasti podložni blazinici.
6. Pritisnite gumb za zapahnitev gredi **3** in obračajte gred **4**, dokler se ne zapahne v položaju.
7. Zategnite pritrtilno matico za brušenje z navojem **12** z napenjalnikom z dvema zatičema.
8. Sprostite zaklep vretena.
9. Za odstranitev gumijaste podložne blazinice popustite pritrtilno matico z navojem **12** z napenjalnikom z dvema zatičema.

Montaža žičnih krtačk

Žično krtačko privijte neposredno na vreteno brez distančnikom in prirobnice z navoji.

Pred uporabo

- Namestite ščitnik koluta in ustrezen kolut. Ne uporabljajte prekomerno obrabljenih kolutov.
- Prepričajte se, ali sta zunanja in notranja prirobnica nameščeni pravilno. Sledite navodilom v razdelku **Tabela pripomočkov za brušenje in rezanje**.
- Prepričajte se, da se kolut vrti v isti smeri, kot je to označeno na pripomočku in orodju.
- Ne uporabljajte poškodovanega pribora. Pred vsako uporabo preverite morebitne poškodbe pribora, kot so razpoke in odlomljeni delci na brusilnem kolutu, razpoke na podložni blazinici, raztrganine ali prekomerna obraba, popuščene ali polomljene žice na žični krtači. Če električno orodje ali pripomoček pade na tla, preverite morebitne poškodbe pripomočka ali uporabite nepoškodovani pripomoček. Po pregledu in zamenjavi pribora se odmaknite skupaj z drugimi v bližini stran od območja vrtenja pribora, priklopite električno orodje in ga pustite vklopljenega eno minuto pri najvišji hitrosti brez obremenitve. Poškodovan pribor/orodje se običajno v tem preizkusnem času polomi ali odlomi.
- Nikoli ne uporabljate s filcem obloženih podlog in grobih podlog hkrati.
- Nikoli ne uporabljajte brusilnih pripomočkov, če na orodju ni nameščenega ustreznega ščitnika.
- **Ne obremenjujte stroja tako močno, da se ustavi. Če ste električno orodje močno obremenili, omogočite, da bo nekaj minut deloval v prostem teku, da se oprema ohladi. Ne dotikajte se brusilnih in rezalnih kolutov, dokler se niso ohladili.** Med delom se koluti lahko močno segreje.
- Ne uporabljajte električnih orodij brez ustreznega rezilnega stojala.

DELOVANJE



OPOZORILO: Vedno upoštevajte varnostna navodila in ustrezne predpise.



OPOZORILO: Za zmanjšanje nevarnosti hudih telesnih poškodb izključite orodje in ga izklopite

iz vira napajanja pred izvedbo nastavitvev ali demontažo/namestitvijo priključkov ali pripomočkov. Preden ponovno priključite orodje, pritisnite in sprostite sprožilno stikalo in se tako prepričajte, da je orodje izključeno.



OPOZORILO:

- Zagotovite, da so obdelovanci, ki jih nameravate brusiti ali rezati, trdno pritrjeni na mestu.
- Poskrbite za podporo obdelovancev. Uporabite vpenjalo ali primež za pritrnitev obdelovanca na stabilno delovno podlago. Zelo je pomembno, da je obdelovanec trdno vpet in mu tako onemogočite premikanje in posledično izgubo nadzora nad orodjem. Premikanje obdelovanca lahko privede do izgube nadzora nad orodjem in posledično do telesnih poškodb.
- **Podprite plošče ali večje obdelovance tako, da zmanjšate nevarnost zagozdenja koluta in povratnega sunka.** Večji predmeti se običajno upognejo pod vplivom lastne teže. Podpornike morate pod obdelovanec podložiti blizu linije reza in blizu roba obdelovanca na obeh straneh koluta.
- Pri delu z orodjem vedno nosite običajne delovne rokavice.
- Na orodje vzpostavljajte samo rahel pritisk. Na kolut ne pritiskajte s strani.
- Ne preobremenjujte orodja. Če se orodje preveč segreje, pustite, da nekaj minut deluje brez obremenitve. Pribora se ne dotikajte, dokler se ustrezno ne ohladi. Koluti se med uporabo orodja zelo segrejejo.
- Nikoli ne uporabljajte brusilnih pripomočkov, če na orodju ni nameščenega ustreznega ščitnika.
- Ne uporabljajte električnih orodij brez ustreznega rezilnega stojala.
- Nikoli ne uporabljate s filcem obloženih podlog in grobih podlog hkrati.
- Upoštevajte, da se bo rezalni kolut vrтел še nekaj časa po izklopu orodja.
- Orodje ni konstruirano za uporabo z brusilnimi pripomočki.
- Ne uporabljajte ločenih puš za zmanjšanje ali adapterjev za prilagajanje velikih lukenj brusilnih kolutov.

Pravilni položaj rok (sl. A, G)



OPOZORILO: Da bi zmanjšali tveganje za nastanek hudih telesnih poškodb, **VEDNO** držite roke v pravilnem položaju, kot prikazuje slika.



OPOZORILO: Da bi zmanjšali tveganje za nastanek hudih telesnih poškodb, bodite **VEDNO** pripravljeni na možne nenadne spremembe.

Pravilni položaj rok je ena roka na stranskem držalu **7** in druga roka na ohišju orodja, kot prikazuje slika I.

Vklop in izklop (sl. A)

Stikalo vklop/izklop ima stikalo za zapahnitev.

Za vklop orodja, pritisnite gumb za odpahnitev **2** in pritisnite sprožilno stikalo vklop/izklop **1**.

Spustite stikalo za odpahnitev **2**. Za ustavitev orodja spustite stikalo.

Gumb za zapahnitev (sl. A)

Za neprekinjeno delovanje pritisnite gumb za zapahnitev **8** in spustite sprožilno stikalo vklop/izklop.

Za ustavitev orodja znova pritisnite na stikalo vklop/izklop.

Gumb za zapahnitev lahko trajno odstranite brez ogrožanja skladnosti z ustreznimi uradnimi organi, ki so prikazani na ploščici z imenom orodja. Zatič za zapah mora odstraniti servis DEWALT.

Zapora vretena (sl. A)

Zapah vretena **3** preprečuje vrtenje vretena pri nameščanju ali odstranjevanju kolotov. Z zaklepom vretena ravnajte le, ko je orodje izključeno, izklopljeno iz vira napajanja in ko je popolnoma ustavljeno.

OPOMBA: Za zmanjšanje tveganja za poškodbe orodja ne vključite zapore vretena, medtem ko orodje obratuje. Posledica bo škoda na orodju saj se lahko pritrjena oprema nenadzorovano vrte, kar lahko povzroči telesne poškodbe.

Zaporo aktivirate tako, da pritisnete na gumb na zapori vretena in vrtite vreteno, dokler se ne zagozdi.

Obdelava kovin

Da bi preprečili ostala tveganja, ki jih povzročajo kovinski ostružki morate med obdelavo kovin uporabiti napravo na diferenčni tok (RCD).

Če zaščitno stikalo na diferenčni tok (RCD) prekine dovod električnega toka, odnesite svoje orodje na pooblaščen servis DEWALT.



OPOZORILO: V izjemnih delovnih pogojih se lahko med obdelavo kovin v ohišju orodja nabere prevodni kovinski prah. To lahko povzroči poslabšanje zaščitne izolacije orodja, kar lahko privede do električnega udara.

Da bi preprečili kopičenje kovinskega prahu v notranjosti, priporočamo vsakodnevno čiščenje rež za zračenje. Glej razdelek **Vzdrževanje**.

Rezanje kovine

Za rezanje z aglomeriranimi abrazivnimi sredstvi vedno uporabljajte ščitnik tipa 1.

Med rezanjem delajte z zmerno hitrostjo, prilagojeno materialu, ki ga režete. Ne pritiskajte na rezalni kolut, ne nagibajte orodja in ne nihajte z njim.

Ne zmanjšujte hitrosti delujočega rezalnega kolota tako, da pritiskate nanj s strani.

Orodje mora vedno delovati z brusilnimi gibi navzgor. Sicer obstaja možnost, da bo nenadzorovano potisnjen iz reza.

Pri rezanju profilov in kvadratnih drogov je najbolje, da začnete z najmanjšim prečnim razdelkom.

Grobo brušenje

Nikoli ne uporabljajte rezalnega kolota za grobo brušenje. Vedno uporabljajte ščitnik tipa 27.

Najboljše rezultate boste pri brušenju dosegali, če boste orodje držali pod kotom 30° do 40°. Orodje med premikanjem naprej in nazaj pritiskajte ob obdelovanec z zmernim pritiskom. Na ta način se obdelovanec ne bo preveč segrel, ne bo se razbarval niti ne bodo nastajale raze.

Rezanje kamna

Orodje morate uporabljati le za suho rezanje. Pri rezanju kamna priporočamo, da uporabljate diamantni rezalni kolut. Med delom imejte obvezno nameščeno zaščitno masko.

Nasvet za delo

Pri rezanju rež v strukturne stene bodite izjemno previdni.

Reže v strukturnih stenah so predmet predpisov, specifičnih za državo. Ta pravila je treba obvezno upoštevati. Pred začetkom del se posvetujte z odgovornim inženirjem za konstrukcije, arhitektom ali gradbenim nadzornikom.

Uporaba lamelnih brusov



OPOZORILO: Kopiceneje kovinskega prahu.

Prekomerna uporaba lamelnih kolotov za obdelovanje kovin lahko privede do povečanega tveganja električnega udara. Nevarnost zmanjšate, tako da pred uporabo vstavite napravo na diferenčni tok (RCD) in dnevno čistite prezračevalne reže s stisnjenim zrakom v skladu s spodaj navedenimi navodili za vzdrževanje.

VZDRŽEVANJE

Električno orodje DEWALT je bil zasnovano tako, da omogoča dolgotrajno obratovanje z minimalnimi zahtevami po vzdrževanju. Dolgoročno zadovoljivo delovanje je odvisno od pravilne nege in rednega čiščenja orodja.



OPOZORILO: Za zmanjšanje nevarnosti hudih telesnih poškodb izključite orodje in ga izklopite iz vira napajanja pred izvedbo nastavitve ali demontažo/namestitvijo priključkov ali pripomočkov. Preden ponovno priključite orodje, pritisnite in sprostite sprožilno stikalo in se tako prepričajte, da je orodje izključeno.



Mazanje

Električno orodje ne zahteva dodatnega mazanja.



Čiščenje



OPOZORILO: Odstranite umazanijo in prah iz glavnega ohišja z izpihovanjem s suhim zrakom, ko opazite, da se prah nabere v in okoli odprtih za zračenje. Med opravljanjem tega postopka nosite ustrezno zaščito za oči in masko za obraz.

! **OPOZORILO:** Za čiščenje nekovinskih delov orodja nikoli ne uporabljajte kemičnih sredstev ali drugih močnih kemikalij. Take kemikalije lahko oslabijo materiale, iz katerih so izdelani ti deli. Uporabite samo krpo, navlaženo z vodo oz. milnico. Pazite, da voda ne prodre v notranjost orodja; nikoli ne potopite nobenega dela orodja v tekočino.

Izbirna oprema

! **OPOZORILO:** Ker dodatna oprema, ki je ni izdelalo podjetje DEWALT, ni bila preizkušena s tem strojem, je njena uporaba lahko nevarna. Da bi zmanjšali nevarnost poškodb, uporabljajte le dodatno opremo, ki jo priporoča proizvajalec DEWALT.

Če potrebujete več informacij glede ustreznosti dodatne opreme, se obrnite na svojega prodajalca.

Tabela opreme

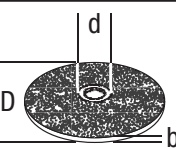
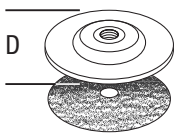
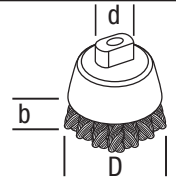
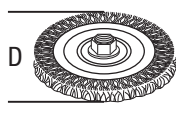
	Maks. [mm]		[mm]	Min. vrtenje [min ⁻¹]	Periferna hitrost [m/s]	Dolžina luknje z navojem [mm]
	D	b	d			
	230	6	22,23	6600	80	-
	180	-	-	8500	80	-
	75	30	M14	8500	45	20,0
	180	12	M14	8500	80	20,0
	230	12	M14	8500	80	20,0

Varovanje okolja

 Odpadke odlagajte ločeno. Orodij in baterij, ki so označeni s tem simbolom, ne odstranjujte skupaj z ostalimi gospodinjskimi odpadki.

 Orodje in baterija vsebujeta materiale, ki jih je mogoče znova uporabiti ali reciklirati, kar zmanjšuje potrebo po surovinah. Električne izdelke in baterije reciklirajte skladno s krajevnimi predpisi. Za dodatne podrobnosti obiščite spletno stran www.2helpU.com.

Tabela pribora za brušenje in rezanje











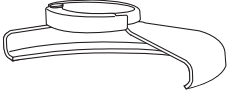

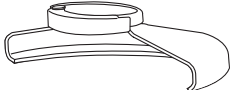



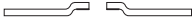
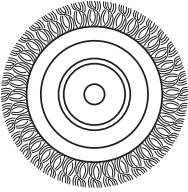
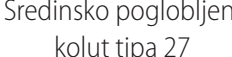

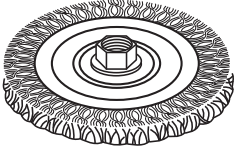
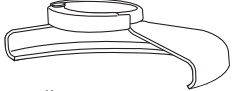

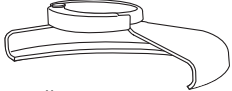
Tip ščitnika	Pribor	Opis	Namestitev brusilnika
 Ščitnik tipa 27		Sredinsko poglobljeni brusilni koluti	 Ščitnik tipa 27
		Gibki kolut	 Podložna prirobnica   Sredinsko poglobljen kolut tipa 27
		Žični koluti	 Sredinsko poglobljen kolut tipa 27  Vpenjalna matica z navojem
		Žični koluti z navojno matico	 Ščitnik tipa 27  Žični kolut
		Žična ščetka z navojno matico	 Ščitnik tipa 27  Žična ščetka
		Podložna blazinica/ brusilni list	 Ščitnik tipa 27  Gumijasta podložna blazinica  Brusilni kolut  Vpenjalna matica z navojem

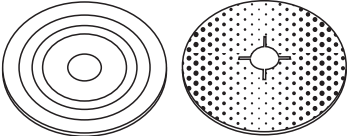
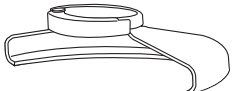
Tabela pribora za brušenje in rezanje (nadalj.)

Tip ščitnika	Pribor	Opis	Namestitev brusilnika
 <p>Ščitnik tipa 1</p>		Kolut za rezanje kovine, ojačen	 <p>Ščitnik tipa 1</p>
		Plošča za rezanje kovine, ojačena	 <p>Podložna prirobnica</p>
 <p>Ščitnik tipa 1</p> <p>ALI</p>  <p>Ščitnik tipa 27</p>		Diamantni koluti	 <p>Kolut za rezanje</p>  <p>Vpenjalna matica z navojem</p>

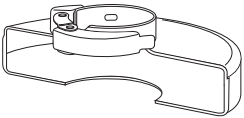
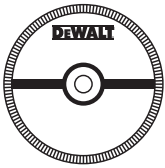
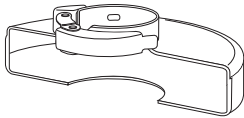
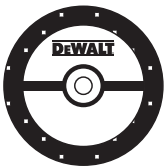
ŠIROKOKUTNA BRUSILICA

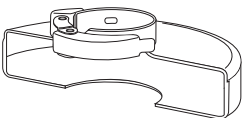
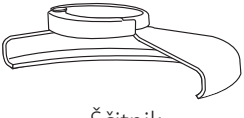
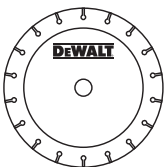
DWE496

Čestitamo!

Odabrali ste DEWALT alat. Godine iskustva i neprekidnih poboljšanja čine DEWALT jednim od najpouzdanijih partnera za korisnike profesionalnih električnih alata.

Tehnički podaci

		DWE496
Napon	V _{AC}	230
UK i Irska		230/115
Tip		1
Ulazna snaga	W	2600
Brzina bez opterećenja / nazivna brzina	min ⁻¹	6500
Promjer diska	mm	230
Promjer osovine		M14
Duljina osovine	mm	19
Masa	kg	5,4
Buka i vibracije (troosni vektorski zbroj) prema direktivi EN60745-2-3:		
L _{PA} (razina emisije zvučnog tlaka)	dB(A)	94
L _{WA} (snaga zvuka)	dB(A)	104
K (nesigurnost za danu razinu zvuka)	dB(A)	3
Površinsko brušenje		
Vrijednost emisije vibracija a _{h,AG} =	m/s ²	7,1
Nesigurnost K =	m/s ²	1,5
Brušenje diskom		
Vrijednost emisije vibracija a _{h,DS} =	m/s ²	5,0
Nesigurnost K =	m/s ²	1,5

Vibracije navedene na ovom informacijskom listu izmjerene su u skladu sa standardiziranim ispitivanjem opisanim u dokumentu EN60745 i mogu se upotrijebiti za međusobno uspoređivanje alata. Može se upotrijebiti za preliminarnu procjenu izloženosti.

UPOZORENJE: Deklarirane vibracije odnose se na glavne primjene alata. Međutim, ako se alat koristi u drugim primjenama, s drugim nastavcima ili ako je loše održavan, razine vibracija mogle bi se razlikovati. To može značajno povećati razinu izloženosti tijekom ukupnog vremena upotrebe.

Pri procjeni razine izloženosti vibracijama potrebno je uzeti u obzir vrijeme tijekom kojeg je alat isključen i vrijeme dok je uključen, ali se ne upotrebljava za izvođenje radova. To može značajno smanjiti razinu izloženosti tijekom ukupnog vremena upotrebe.

Provjerite dodatne sigurnosne mjere za zaštitu korisnika od učinaka vibracija, kao što su održavanje alata i pribora, održavanje ruku toplima, organizacija rada itd.

Deklaracija o usklađenosti EZ-a

Direktiva o strojevima



Širokokutna brusilica DWE496

DEWALT izjavljuje da su proizvodi opisani u odjeljku **Tehnički podaci** u skladu sa smjernicama:

2006/42/EZ, EN60745-1:2009 + A11:2010,
EN60745-2-3:2011+A2:2013+A11:2014+A12:2014.

Ovi proizvodi također su usklađeni s direktivama 2014/30/EU i 2011/65/EU. Za dodatne informacije kontaktirajte tvrtku DEWALT putem sljedeće adrese ili pogledajte prilog pri kraju priručnika.

Dolje potpisani odgovoran je za usklađenost tehničke dokumentacije i ovu izjavu iznosi u ime tvrtke DEWALT.

Markus Rompel

Vice President of Engineering, PTE-Europe
DEWALT, Richard-Klinger-Straße 11,
D-65510, Idstein, Germany
23.10.2018.



UPOZORENJE: Pročitajte priručnik s uputama kako biste smanjili rizik od ozljeda.

Definicije: Sigurnosne smjernice

Definicije navedene u nastavku opisuju razinu ozbiljnosti svih upozorenja. Pročitajte priručnik i obratite pažnju na ove simbole.



OPASNOST: Označava neposrednu rizičnu okolnost koja će, ako se ne izbjegne, **rezultirati ozbiljnim ozljedama ili smrću.**



UPOZORENJE: Označava potencijalno rizičnu okolnost koja, ako se ne izbjegne, **može rezultirati ozbiljnim ozljedama ili smrću.**



OPREZ: Označava potencijalno rizičnu okolnost koja, ako se ne izbjegne, **može rezultirati manjim ili srednje teškim ozljedama.**

NAPOMENA: Naznačuje praksu **koja nije vezana uz tjelesne ozljede**, a ako se ne izbjegne, **može rezultirati materijalnom štetom.**



Naznačuje rizik od strujnog udara.



Označava rizik od požara.

Opća sigurnosna upozorenja za električne alate



UPOZORENJE: Proučite sva sigurnosna upozorenja, upute, ilustracije i specifikacije isporučene uz ovaj električni alat. Nepoštivanje uputa navedenih u nastavku može rezultirati strujnim udarom, požarom i/ili ozbiljnim ozljedama.

UPOZORENJA I UPUTE ČUVAJTE ZA SLUČAJ POTREBE.

Izraz "električni alat" u upozorenjima odnosi se na električni alat napajan iz strujne utičnice (sa žicom) ili električni alat napajan akumulatorskom baterijom (bez žice).

1) Sigurnost na radnome mjestu

- Radno mjesto održavajte čistim i dobro osvijetljenim.** Zakrčeni i mračni prostori dovode do nezgoda.
- S električnim alatima ne radite u eksplozivnom okruženju, kao što je blizina zapaljivih tekućina, plinova ili prašine.** Električni alati stvaraju iskre koje mogu zapaliti prašinu ili pare.
- Pri radu s električnim alatom držite podalje promatrače i djecu.** Zbog odvratanja pozornosti mogli biste izgubiti nadzor nad uređajem.

2) Zaštita od električne struje

- Utikači električnih alata moraju odgovarati utičnicama. Nikad i ni na koji način ne prepravljajte utikač. Pri upotrebi električnih alata s uzemljenjem ne koristite prilagodne utikače.** Neizmijenjeni utikači i odgovarajuće utičnice smanjit će rizik od strujnog udara.
- Izbjegavajte fizički kontakt s uzemljenim površinama poput cijevi, radijatora, metalnih okvira i hladnjaka.** Ako je tijelo uzemljeno, rizik od strujnog udara je povećan.
- Električne alate ne izlažite kiši ni vlazi.** Prodiranje vode u električni alat povećat će rizik od strujnog udara.
- Kabel ne upotrebljavajte za nepredviđene namjene. Kabel ne upotrebljavajte za nošenje, povlačenje ili odvajanje utikača alata iz električne utičnice. Kabel držite daleko od izvora topline, ulja i oštrih ili pokretnih dijelova.** Oštećeni ili zapleteni kabel povećat će rizik od strujnog udara.
- Pri radu s električnim alatom na otvorenom upotrijebite produžni kabel koji je za to predviđen.** Upotreba kabela prikladnog za otvorene prostore smanjuje rizik od strujnog udara.
- Ako nije moguće izbjeći upotrebu električnog alata u vlažnim uvjetima, upotrijebite napajanje s diferencijalnom sklopkom za zaštitu od neispravnosti uzemljenja (RCD).** Upotreba sklopke na diferencijalnu struju (RCD) smanjuje rizik od strujnog udara.

3) Osobna sigurnost

- Pri radu s električnim alatom budite oprezni i razumni. Ne koristite električni alat ako ste umorni ili pod utjecajem droga, alkohola ili lijekova.** Trenutak nepažnje tijekom rada s električnim alatom može dovesti do ozbiljnih ozljeda.

- Koristite opremu za osobnu zaštitu. Uvijek koristite zaštitu za oči.** Upotreba zaštitne opreme poput maske protiv prašine, sigurnosnih neklizajućih cipela, šljema ili zaštite sluha u odgovarajućim uvjetima smanjit će rizik od tjelesnih ozljeda.
 - Spriječite nenamjerno uključivanje. Prije priključivanja u električnu mrežu ili umetanja baterije, kao i prije uzimanja ili nošenja alata, provjerite je li prekidač u isključenom položaju.** Nošenje električnog alata tako da je prst na prekidaču ili priključivanje električnog alata kojemu je prekidač uključen dovodi do nezgoda.
 - Prije nego što uključite električni alat, uklonite s njega sve ključeve za prilagođavanje i sl.** Ostavljanje ključa na rotirajućem dijelu električnog alata može dovesti do ozljede.
 - Ne posežite predaleko. Pazite na ravnotežu i zauzmite stabilan položaj.** To omogućuje bolji nadzor nad električnim alatom u neočekivanim situacijama.
 - Nosite odgovarajuću odjeću. Ne nosite široku odjeću ili nakit. Kosu i odjeću uvijek držite daleko od pokretnih dijelova.** Pokretni dijelovi mogu zahvatiti labavo obučenu odjeću, nakit ili dugu kosu.
 - Ako je moguće priključiti uređaje za odvođenje i prikupljanje prašine, pazite na njihovo pravilno povezivanje i upotrebu.** Upotreba uređaja za prikupljanje prašine može smanjiti opasnosti vezane uz prašinu.
 - Ne dopustite da poznavanje alata koje ste stekli temeljem česte uporabe alata dovede do samozadovoljstva i zanemarivanja sigurnosnih propisa za alate.** Nemarna radnja može izazvati tešku ozljedu u djeliću sekunde.
- #### 4) Upotreba i čuvanje električnih alata
- Ne primjenjujte silu na električni alat. Upotrijebite odgovarajući električni alat za posao koji obavljate.** Prikladan električni alat bolje će i sigurnije obaviti posao brzinom za koju je predviđen.
 - Ne koristite električni alat ako se prekidač ne može prebaciti u isključeni ili uključeni položaj.** Svaki električni alat kojim se ne može upravljati pomoću prekidača predstavlja opasnost i potrebno ga je popraviti.
 - Prije podešavanja, zamjene pribora ili pohrane električnog alata izvucite utikač iz utičnice ili odvojite akumulatorsku bateriju ako se ona može odvojiti.** Ove mjere sigurnosti smanjuju rizik od nehomičnog pokretanja električnog alata.
 - Električne alate koji se ne upotrebljavaju pohranite izvan dohvata djece i ne dopustite upotrebu osobama koje nisu upoznate s alatom ili ovim uputama.** Električni alati opasni su ako njima rade nestručni korisnici.
 - Održavajte električne alate i pribor. Provjerite ima li otklona ili savijenih pokretnih dijelova, napuklih dijelova ili drugih okolnosti koje mogu utjecati na rad električnog alata. Ako je alat oštećen, popravite ga prije upotrebe.** Velik broj nezgoda uzrokovan je loše održanim električnim alatima.

- f) **Rezne alate održavajte oštrima i čistima.** Pravilno održavanje reznih alata i njihovih oštrica smanjuje mogućnost savijanja i olakšava upravljanje.
- g) **Električni alat, pribor, nastavke itd. upotrebljavajte u skladu s ovim uputama te uzimajući u obzir radne uvjete i posao koji je potrebno obaviti.** Upotreba električnog alata za poslove za koje nije predviđen može dovesti do opasnih situacija.
- h) Rukohvate i prihvatne površine održavajte suhima, čistima i **bez prisutnosti ulja ili masti.** Klizavi rukohvati i prihvatne površine ne omogućuju sigurno rukovanje i upravljanje alatom u neočekivanim situacijama.

5) Servisiranje

- a) **Električne alate servisirajte kod kvalificiranog servisera i upotrebom identičnih zamjenskih dijelova.** To omogućuje sigurnu uporabu alata.

DODATNI SPECIFIČNI SIGURNOSNI PROPISI ZA ŠIROKOKUTNE BRUSILICE

Sigurnosne upute za sve primjene

- a) **Ovaj električni alat namijenjen je radovima grubog brušenja, brušenja, brušenja žičanom četkom ili odrezivanja. Proučite sva sigurnosna upozorenja, upute, ilustracije i specifikacije isporučene uz ovaj električni alat.** Nepoštivanje uputa navedenih u nastavku može rezultirati strujnim udarom, požarom i/ili ozbiljnim ozljedama.
- b) **Ne preporučujemo da električnim alatom obavljate radnje poput poliranja.** Upotreba u svrhe za koje ovaj električni alat nije predviđen može biti opasna i uzrokovati tjelesne ozljede.
- c) **Ne koristite dodatni pribor koji nije namjenski dizajniran ni preporučen od strane proizvođača alata.** Iako se dodatni pribor možda može postaviti na vaš električni alat, to ne znači da će upotreba biti sigurna.
- d) **Najmanja deklarirana brzina dodatnog pribora mora biti jednaka oznaci najveće brzine na električnom alatu.** Dodatni pribor koji se koristi pri brzinama koje su veće od njegove nazivne brzine može puknuti i raspasti se.
- e) **Vanjski promjer i debljina dodatnog pribora moraju biti unutar deklariranih vrijednosti električnog alata.** Dodatni pribor neodgovarajuće veličine ne može se zadovoljavajuće zaštititi i kontrolirati.
- f) **Navoj pribora koji postavljate mora odgovarati navoju osovine brusilice. Kod pribora koji se montira po prirubnicama provrt mora odgovarati promjeru prirubnice.** Pribor koji ne odgovara ugradbenim elementima električnog alata neće biti u ravnoteži, pretjerano će vibrirati i može uzrokovati gubitak nadzora.
- g) **Ne koristite oštećeni pribor. Dodatni pribor pregledajte prije svake upotrebe radi mogućih oštećenja, kao što su krhotine ili pukotine abrazivnih diskova, pukotine ili pretjerano habanje podloški, labavost ili ispućanost žičanih četki. Ako električni alat ili dodatni pribor padne na tlo, provjerite ima**

li oštećenja ili postavite neoštećeni pribor. Nakon pregleda i postavljanja dodatnog pribora, sebe i druge osobe odmaknite izvan ravnine vrtnje pribora i električni alat pustite da radi jednu minutu pri najvećoj brzini bez opterećenja. Oštećeni dodatni pribor obično se raspadne tijekom ove provjere.

- h) **Nosite osobnu zaštitnu opremu. Ovisno o primjeni koristite štitnik za lice ili zaštitne naočale. Po potrebi nosite masku protiv prašine, zaštitu za sluh, rukavice i radnu pregaču koja može zaustaviti manje komadiće abrazivnog ili radnog materijala.** Zaštita za oči mora zaustavljati komadiće materijala koji nastaju tijekom svih radova. Zaštitna maska protiv prašine mora filtrirati čestice nastale tijekom rada. Produljeno izlaganje zvuku velike jačine može izazvati oštećenje sluha.
- i) **Promatrače držite podalje od radnog područja. Svaka osoba koja dolazi na radno mjesto mora nositi osobnu zaštitnu opremu.** Fragmenti radnog materijala ili dodatnog pribora mogu poletjeti i izazvati ozljede izvan samog područja rada.
- j) **Električni alat pridržavajte isključivo za izolirane rukohvate dok radite u područjima gdje bi pribor mogao doći u dodir sa skrivenim ožičenjima ili kablom alata.** U slučaju kontakta reznog pribora sa žicom pod naponom, taj se napon može prenijeti na metalne dijelove alata i izazvati električni udar rukovatelja.
- k) **Kabel napajanja postavite podalje od rotirajućeg pribora.** Ako izgubite nadzor, kabel bi mogao biti prerezan ili zahvaćen, a vaša šaka ili ruka mogla bi biti uvučena u rotirajući pribor.
- l) **Električni alat nikad ne odlažite dok se rotiranje pribora potpuno ne zaustavi.** Rotirajući pribor može zahvatiti površinu i povući električni alat, uslijed čega možete izgubiti nadzor nad alatom.
- m) **Električni alat ne uključujte dok ga nosite uz tijelo.** U slučaju kontakta s rotirajućim priborom može doći do zahvaćanja odjeće i povlačenja pribora prema tijelu.
- n) **Redovito čistite otvore za prozračivanje električnog alata.** Ventilator motora uvlači prašinu u kućište. Pretjerano nakupljanje metalne prašine može uzrokovati opasnost od električnog udara.
- o) **Električni alat ne upotrebljavajte u blizini zapaljivih materijala.** Iskrenje može zapaliti takve materijale.
- p) **Ne upotrebljavajte dodatni pribor koji zahtijeva hlađenje tekućinom.** Upotreba vode ili drugih tekućih rashladnih sredstava može rezultirati strujnim udarom.

DODATNE SIGURNOSNE UPUTE ZA SVE PRIMJENE

Uzroci povratnog udara i načini njegovog sprječavanja

Povratni udar iznenadna je reakcija uslijed zaglavljivanja ili zahvaćanja rotirajućeg diska, podloške, četke ili bilo kojeg drugog pribora. Zaglavljivanje ili zahvaćanje uzrokuje blokiranje

rotirajućeg pribora, koje potom u točki dodira s materijalom izaziva nekontroliranu vrtnju električnog alata u smjeru suprotnom od smjera rotacije pribora.

Na primjer, ako se abrazivni disk zahvati ili zaglavi u radnom materijalu, rub diska koji ulazi u procjep može se ukopati u površinu materijala i uzrokovati iskakanje diska ili udar. Disk se može odbaciti prema korisniku ili u suprotnom smjeru, ovisno o smjeru vrtnje diska u točki zaglavlivanja. Također, abrazivni diskovi mogu puknuti u ovim uvjetima.

Povratni udar posljedica je nepravilne upotrebe električnog alata i/ili nepravilnih postupaka ili uvjeta upotrebe i može se izbjeći preventivnih mjera navedenih u nastavku:

- a) **Električni alat uvijek čvrsto pridržavajte, a tijelo i ruke postavite na način da se odupiru silama povratnog udara. Uvijek koristite pomoćni rukohvat, ako je isporučen, kako biste imali najveću moguću kontrolu nad povratnim udarom ili reakcijom zakretnog momenta tijekom pokretanja alata.** Rukovatelj može kontrolirati reakciju zakretnog momenta ili povratni udar ako se poduzmu pravilne protumjere.
- b) **Ruke nikad ne postavljajte u blizini rotirajućeg pribora.** Dodatni pribor mogao bi se odbaciti preko vaših ruku.
- c) **Tijelo ne postavljajte u području unutar kojeg bi se električni alat mogao kretati ako dođe do povratnog udara.** Povratni će udar alat odbaciti u smjeru suprotnom od smjera rotacije diska u točki zahvaćanja.
- d) **Budite osobito oprezni pri radu na kutovima, oštrim rubovima itd. Izbjegavajte poskakivanje i pomicanje pribora.** Kutovi, oštri rubovi ili poskakivanje mogu uzrokovati zahvaćanje rotirajućeg pribora, gubitak nadzora ili povratni udar.
- e) **Ne postavljajte oštricu za piljenje drva ili drugih materijala.** Takve oštrice mogu izazvati česte povratne udare i gubitke kontrole.

Sigurnosna upozorenja specifična za brušenje i abrazivno odrezivanje

- a) **Upotrebljavajte isključivo vrste diskova koje su preporučene za vaš električni alat, kao i namjenski štitnik za odabrani disk.** Diskovi za koje električni alat nije projektiran ne mogu se zadovoljavajuće zaštititi i nisu sigurni za upotrebu.
- b) **Brusna površina u središtu udubljenih diskova mora se postaviti ispod ravnine zaštitnog jezička.** Nepravilno postavljen disk koji prelazi ravninu zaštitnog jezička ne može se prikladno zaštititi.
- c) **Štitnik mora biti čvrsto postavljen na električni alat i namješten za najveću razinu zaštite, kako bi što manji dio diska bio izložen rukovatelju.** Štitnik pomaže zaštititi rukovatelja od odlomljenih fragmenata diska, slučajnog dodira s diskom i iskri koje mogu zapaliti odjeću.
- d) **Diskovi se smiju upotrebljavati isključivo u preporučene svrhe. Na primjer: ne brusite bočnom stranom diska za odrezivanje.** Abrazivni diskovi za

odrezivanje namijenjeni su rubnom brušenju i primjena bočnih sila na ovakve diskove može izazvati njihov lom.

- e) **Uvijek upotrebljavajte neoštećene prirubnice diskova koje su pravilne veličine i oblika za odabrani disk.** Odgovarajuće prirubnice pričvršćuju disk i tako sprječavaju mogućnost pucanja diska. Prirubnice za diskove namijenjene odrezivanju mogu se razlikovati od prirubnica za diskove koji su namijenjeni brušenju.
- f) **Ne upotrebljavajte istrošene diskove preuzete s jačih električnih alata.** Diskovi namijenjeni jačim alatima nisu pogodni za velike brzine vrtnji malih alata i mogu se polomiti.

Dodatna sigurnosna upozorenja specifična za abrazivno odrezivanje

- a) **Pazite da se disk ne zaglavi i ne primjenjujte prevelik pritisak. Ne pokušavajte izvoditi preduboke rezove.** Prevelik pritisak na disk povećava opterećenje i sklonost uvijanju diska ili njegovom zaglavlivanju u rezu, te mogućnost povratnog udara ili loma diska.
- b) **Tijelo ne postavljajte u ravnini s rotirajućim diskom ili iza njega.** Kad se disk u dodirnoj točki pomiče od vas, mogući povratni udar može potjerati rotirajući disk i električni alat ravno na vas.
- c) **Ako se disk zaglavljuje u rezu ili ako iz bilo kojeg razloga prekidate rezanje, isključite električni alat i držite ga nepokretnim dok se rotiranje diska potpuno ne zaustavi. Rezni disk nikad ne pokušavajte uklanjati iz ureza dok je disk u pokretu jer bi moglo doći do povratnog udara.** Provjerite razloge zaglavlivanja diska i poduzmite korektivne radnje kako biste uklonili uzrok zaglavlivanja.
- d) **Ne nastavljajte s rezanjem dok je disk u radnom materijalu. Dopustite disku da dostigne punu brzinu vrtnje i pažljivo ga vratite u rez.** Disk bi se mogao zaglaviti, propeti ili poskočiti ako se električni alat ponovo pokrene dok je unutar radnog materijala.
- e) **Podložite ploče i druge velike komade radnog materijala kako biste smanjili rizik od zaglavlivanja ili povratnog udara diska. Veliki radni materijali skloni su savijanju pod vlastitom težinom.** Ispod radnog materijala potrebno je postaviti podloge u blizini linije reza i u blizini ruba radnog materijala s obje strane diska.
- f) **Budite dodatno pažljivi tijekom rezanja "džepova" u postojećim zidovima ili na drugim slijepim područjima.** Izbočeni dio diska može zarezati vodovodne cijevi, električne kabele ili predmete koji mogu uzrokovati povratni udar alata.

Sigurnosna upozorenja specifična za radove grubog brušenja

- a) **Ne upotrebljavajte preveliki papir za brušenje diska. Slijedite preporuke proizvođača kada odabirete papir za brušenje.** Veći papir za brušenje koji izlazi izvan

podloške za brušenje predstavlja opasnost od posjekotina i može izazvati pomicanje i pucanje diska ili povratni udar.

Sigurnosna upozorenja specifična za brušenje žičanom četkom

- Imajte na umu da se žica s četke odbacuje i tijekom uobičajene upotrebe. Žičanu četku ne opterećujte prevelikim pritiskom na alat. Žica četke može lako probiti odjeću i/ili kožu.**
- Ako se tijekom korištenja žičane četke preporučuje korištenje štitnika, ne dopustite nikakve smetnje kretanju četke unutar štitnika. Promjer žičanog diska ili četke može se povećati uslijed radnog opterećenja i centrifugalnih sila.**

Dodatne sigurnosne upute za brusilice

- Uz ovaj alat nemojte rabiti diskove (čashiće) tipa 11.** Uporaba neodgovarajućeg pribora može rezultirati ozljedom.
- Uvijek koristite bočni rukohvat. Rukohvat čvrsto zategnite.** Bočni rukohvat treba se uvijek koristiti kako biste zadržali nadzor nad alatom.



UPOZORENJE: Preporučujemo uporabu sklopke na diferencijalnu struju od 30 mA ili manje.

Stalno prisutni rizici

Usprkos primjenjivanju važećih sigurnosnih propisa i sigurnosnih uređaja, određene stalno prisutne rizike nije moguće izbjeći. To su:

- Oštećenje sluha.
- Rizik od tjelesnih ozljeda uslijed letećih čestica.
- Rizik od opekotina uslijed zagrijavanja pribora tijekom rada.
- Rizik od tjelesnih ozljeda uslijed dulje upotrebe.

Zaštita od električne struje

Elektromotor je projektiran za samo jedan napon. Uvijek provjerite odgovara li električno napajanje naponu navedenom na opisnoj oznaci.



Ovaj DEWALT alat dvostruko je izoliran sukladno smjernici EN60745 te žica uzemljenja nije potrebna.



UPOZORENJE: Jedinice s napajanjem od 115 V upotrebljavajte putem izolacijski osiguranog transformatora koji između primarnog i sekundarnog navoja ima zaštitu uzemljenja.

Ako je kabel napajanja oštećen, potrebno ga je zamijeniti posebnim kabelom dostupnim putem ovlaštenog servisa tvrtke DEWALT.

NAPOMENA: Ovaj uređaj namijenjen je priključivanju na sustave napajanja s najvećom dopuštenom impedancijom sustava Z_{max} od 0,28 Ω u priključnoj točki (prespojna kutija) korisnikovog napajanja. Korisnik se mora pobrinuti da uređaj bude priključen na napajanje koje ispunjava prethodni zahtjev. Ako je potrebno, korisnik može od dobavljača električne energije zatražiti podatke o impedanciji sustava u priključnoj točki.

Zamjena strujnog utikača (samo za U.K. i Irsku)

Ako je potrebno postaviti novi strujni utikač:

- Na siguran način odbacite stari utikač.
- Smeđi vodič spojite na fazni priključak u utikaču.
- Plavi vodič spojite na neutralni priključak u utičnici.



UPOZORENJE: Na priključak uzemljenja nije potrebno ništa povezivati.

Slijedite upute za ugradnju isporučene uz utikač dobre kvalitete. Preporučeni osigurač: 13 A.

Upotreba produžnog kabela

Ako je potreban produžni kabel, upotrijebite odobreni trožilni produžni kabel koji je pogodan za ulaznu snagu ovog alata (pogledajte **Tehničke podatke**). Najmanja debljina vodiča je 1,5 mm², a najveća duljina 30 m.

U slučaju upotrebe kabela na kolutu, kabel uvijek potpuno odmotajte.

Sadržaj paketa

U paketu se nalazi:

- Kutna brusilica
 - Štitnik
 - Bočni rukohvat
 - Komplet prirubnica
 - Ključ s dvije igle
 - Priručnik s uputama
- Alat, dijelove i pribor provjerite radi eventualnih oštećenja nastalih tijekom transporta.
 - Temeljito proučite ovaj priručnik i upoznajte se s njime prije same upotrebe alata.

Oznake na alatu

Na alatu su prikazani sljedeći simboli:



Prije upotrebe pročitajte priručnik s uputama.



Koristite zaštitu za sluh.



Koristite zaštitu za oči.



Vidljivo zračenje. Nemojte gledati u svjetlo.

Položaj datumske oznake (sl. A)

Datumska oznaka **24** koja sadrži godinu proizvodnje ispisana je na kućištu.

Primjer:

2018 XX XX

Godina proizvodnje

Opis (sl. A, D)



UPOZORENJE: Nikad ne mijenjajte električni alat ili bilo koji njegov dio. Može doći do oštećenja ili ozljeda.

- 1 Prekidač za uključivanje/isključivanje
- 2 Gumb za blokiranje
- 3 Blokada osovine
- 4 Osovina
- 5 Štitnik
- 6 Vijak za štitnik
- 7 Bočni rukohvat
- 8 Tipka za blokiranje
- 9 Ključ s dvije igle
- 10 Podložna prirubnica
- 11 Zatezna navojna matica

Namjena

Vaša kutna brusilica za teške radove predviđena je za profesionalno brušenje, grubo brušenje, brušenje žičanom četkom i rezanje.

NEMOJTE koristiti u vlažnim uvjetima ni u blizini zapaljivih tekućina ili plinova.

Ove kutne brusilice za teške radove su profesionalni električni alati.

NE dopustite djeci da dolaze u dodir s alatom. Neiskusni korisnik mora biti pod nadzorom pri uporabi ovog alata.

- **Malena djeca i nemoćne osobe.** Ovaj uređaj nije namijenjen upotrebi od strane djece ili nemoćnih osoba bez dodatnog nadzora.
- Ovaj proizvod nije namijenjen upotrebi od strane osoba sa smanjenim fizičkim, osjetilnim ili mentalnim sposobnostima (uključujući i djecu) ili osoba s nedostatkom iskustva ili znanja, osim ako ih osoba zadužena za njihovu sigurnost nadzire. Djecu se nikad ne smije ostaviti samu uz ovaj proizvod.

SASTAVLJANJE I PODEŠAVANJE



UPOZORENJE: Da biste smanjili opasnost od ozbiljnih ozljeda, isključite alat i odvojite ga od izvora napajanja prije izvođenja bilo kakvih prilagođavanja ili postavljanja/uklanjanja dodatka ili pribora. Prije ponovnog priključivanja alata, pritisnite i pustite prekidač kako biste provjerili je li alat isključen.

Postavljanje bočnog rukohvata (sl. B)



UPOZORENJE: Prije upotrebe alata provjerite je li rukohvat dobro pričvršćen.



UPOZORENJE: Bočni rukohvat treba se uvijek koristiti kako biste zadržali nadzor nad alatom.

Bočni rukohvat **7** čvrsto zategnite u jedan od otvora **13** sa strane kućišta zupčanog prijenosa.

Postavljanje i uklanjanje postavljenog štitnika (sl. A, C)



OPREZ: Na ovoj se brusilici moraju koristiti štitnici.

Pri upotrebi brusilice za rezanje u metalu ili zidarstvu, MORA se koristiti štitnik tipa 1. Štitnici tipa 1 dostupni su uz doplatu kod DEWALT prodavača.

NAPOMENA: Pogledajte **Tablicu dodatka za brušenje i rezanje** na kraju ovog odjeljka koja prikazuje ostale podatke koji se mogu koristiti s ovim brusilicama.

1. Kutnu brusilicu postavite na stol, tako da osovina **4** bude okrenuta prema gore.
2. Poravnajte jezičke **14** s urezima **15**.
3. Pritisnite štitnik **5** i okrenite ga u traženi položaj.
4. Čvrsto zategnite vijak **6**.
5. Da uklonite štitnik, otpustite vijak.



OPREZ: Ako štitnik nije moguće zategnuti podešavanjem vijaka, ne upotrebljavajte alat. Kako biste smanjili rizik od osobnih ozljeda, alata i štitnik odnesite u servis radi popravka ili zamjene štitnika.

Postavljanje i uklanjanje diska za brušenje ili rezanje (sl. A, D, E)



UPOZORENJE: Ne koristite oštećeni disk.

1. Alat postavite na stol tako da štitnik bude okrenut prema gore.
2. Podložnu prirubnicu **10** pravilno namjestite na osovinu **4** (sl. D).
3. Stavite disk **17** na potpornu prirubnicu **10** (sl. E). Tijekom namještanja diska s uzdignutim središtem osigurajte da podignuto središte **16** bude okrenuto prema potpornoj prirubnici **10**.
4. Zategnite navojnu steznu maticu **11** na osovinu **4** (sl. D):
 - a. Prsten na navojnoj steznoj matici **11** mora gledati prema disku kada postavljate disk za brušenje (sl. E1).
 - b. Prsten na navojnoj steznoj matici **11** mora gledati suprotno od diska kada postavljate disk za rezanje (sl. E2).
5. Pritisnite tipku za blokiranje osovine **3** i zakrećite osovinu **4** dok se ne zabravi u svom položaju.
6. Zategnite navojnu steznu maticu **11** isporučeniim ključem s dvije igle.
7. Otpustite blokadu osovine.
8. Da uklonite disk, otpustite navojnu steznu maticu **11** ključem s dvije igle.

Postavljanje i uklanjanje potporne podloške/papira za brušenje (sl. A, D, F)

1. Postavite alat na stol ili ravnu površinu sa štitnikom koji gleda gore.
2. Uklonite potpornu prirubnicu **10**.
3. Postavite gumenu potpornu podlošku na osovinu **4**.
4. Postavite papir za brušenje na gumenu potpornu podlošku.
5. Vijkom zategnite navojnu steznu maticu za brušenje **12** isporučenu s potpornom podloškom na osovinu. Prsten na navojnoj steznoj matici mora gledati prema gumenoj potpornoj podloški.

6. Pritisnite tipku za blokiranje osovine **3** i zakrećite osovinu **4** dok se ne zabravi u svom položaju.
7. Zategnite navojnu steznu maticu za brušenje **12** ključem s dvije igle.
8. Otpustite blokadu osovine.
9. Da uklonite gumenu potpornu podlošku, otpustite navojnu steznu maticu **12** ključem s dvije igle.

Postavljanje četke sa žičanom čašicom

Otpustite četku sa žičanom čašicom izravno na osovini bez uporabe razmačnika i navojne prirubnice.

Prije rada

- Postavite štitnik i odgovarajući disk ili ploču. Ne upotrebljavajte pretjerano istrošene diskove ili ploče.
- Provjerite jesu li unutarnja i vanjska prirubnica pravilno namještene. Slijedite upute u **Tablici pribora za brušenje i rezanje**.
- Provjerite okreće li se disk ili ploča u smjeru strelica na priboru i na alatu.
- Ne koristite oštećeni pribor. Dodatni pribor pregledajte prije svake upotrebe radi mogućih oštećenja, kao što su krhotine ili pukotine abrazivnih diskova, pukotine ili pretjerano habanje podloški, labavost ili ispucanost žičanih četki. Ako električni alat ili dodatni pribor padne na tlo, provjerite ima li oštećenja ili postavite neoštećeni pribor. Nakon pregleda i postavljanja dodatnog pribora, sebe i druge osobe odmaknite izvan ravnine vrtnje pribora i električni alat pustite da radi jednu minutu pri najvećoj brzini bez opterećenja. Oštećeni dodatni pribor obično se raspadne tijekom ove provjere.
- Nikada ne upotrebljavajte upijajuće papire zajedno s veznim abrazivnim proizvodima.
- Ne radite sa čašicom za brušenje bez odgovarajućeg štitnika na mjestu.
- **Ne naprežite stroj tako snažno da dođe do zaustavljanja. Nakon snažnog naprezanja stroja nastavite raditi bez opterećenja nekoliko minuta da ohladite pribor. Ne dodirujte diskove za brušenje i rezanje prije nego što su se ohladili.** Diskovi postaju vrlo vrući za vrijeme rada.
- Ne upotrebljavate električni alat s postoljem za odrezivanje.

UPOTREBA



UPOZORENJE: Uvijek se pridržavajte sigurnosnih uputa i važećih propisa.



UPOZORENJE: Da biste smanjili opasnost od ozbiljnih ozljeda, isključite alat i odvojite ga od izvora napajanja prije izvođenja bilo kakvih prilagođavanja ili postavljanja/uklanjanja dodatka ili pribora. Prije ponovnog priključivanja alata, pritisnite i pustite prekidač kako biste provjerili je li alat isključen.



UPOZORENJE:

- Uvjerite se da je radni materijal koji je potrebno brusiti ili rezati dobro učvršćen u svom mjestu.

- Učvrstite i poduprite radni materijal. Upotrijebite stezaljke ili na drugi praktičan način učvrstite radni materijal za stabilnu platformu. Važno je dobro pritegnuti i podložiti radni materijal kako bi se spriječilo njegovo pomicanje i gubitak nadzora. Pomicanje radnog materijala i gubitak nadzora mogu dovesti do opasnosti i ozljeda.
- **Podložite ploče i druge velike komade radnog materijala kako biste smanjili rizik od zaglavlivanja ili povratnog udara diska.** Veliki radni materijali skloni su savijanju pod vlastitom težinom. Ispod radnog materijala potrebno je postaviti podloge u blizini linije reza i u blizini ruba radnog materijala s obje strane diska.
- Uvijek koristite propisane radne rukavice dok radite s ovim alatom.
- Na alat primijenite isključivo lagani pritisak. Na disk ne primjenjujte bočni pritisak.
- Izbjegavajte preopterećenje. Ako alat postane vruć, pustite da radi nekoliko minuta bez ikakvog opterećenja kako bi se pribor ohladio. Pribor nemojte dodirivati dok se ne ohladi. Diskovi postaju vrlo vrući tijekom upotrebe.
- Nikada ne radite sa čašicom za brušenje bez odgovarajućeg štitnika na mjestu.
- Ne upotrebljavate električni alat s postoljem za odrezivanje.
- Nikada ne upotrebljavajte upijajuće papire zajedno s veznim abrazivnim proizvodima.
- Budite svjesni toga da disk nastavlja s vrtnjom i nakon isključivanja alata.
- Alat nije projektiran da se upotrebljava s čašicom za brušenje.
- Ne upotrebljavajte odvojene reduktorske čahure ili adaptere da prilagodite abrazivne diskove s velikom rupom.

Pravilan položaj ruku (sl. A, G)



UPOZORENJE: Da biste smanjili opasnost od ozbiljnih ozljeda, **UVIJEK** koristite prikazan pravilan položaj ruku.



UPOZORENJE: Da biste smanjili opasnost od ozbiljnih ozljeda, **UVIJEK** čvrsto pridržavajte kao mjeru opreza u slučaju nagle reakcije.

Pravilan položaj ruku zahtjeva da jednom rukom držite bočni rukohvat **7**, dok drugom rukom držite tijelo alata, kako je prikazano na sl. G.

Uključivanje i isključivanje (sl. A)

Prekidač za uključivanje/isključivanje ima prekidač za deblokadu. Da biste pokrenuli alat, pritisnite gumb za blokiranje **2**, a zatim prekidač za uključivanje/isključivanje **1**.

Otpustite gumb za blokiranje **2**. Da zaustavite alat, pustite prekidač.

Gumb za blokadu (sl. A)

Za kontinuirani rad pritisnite gumb za blokadu **8** i pustite prekidač okidača za uključivanje/isključivanje.

Da zaustavite alat, ponovno pritisnite prekidač za uključivanje/isključivanje.

Gumb za blokadu može se stalno ukloniti bez ugrožavanja usklađenosti s regulatornim agencijama prikazane na nazivnoj pločici alata. Klin za blokadu mora ukloniti DEWALT servisni centar.

Blokada osovine (sl. A)

Blokada osovine **3** ugrađena je kako bi se spriječila vrtnja osovine tijekom postavljanja ili uklanjanja diskova. Blokadu osovine koristite isključivo dok je alat isključen, odvojen od električnog napajanja i dok je disk potpuno zaustavljen.

NAPOMENA: Da biste smanjili rizik od oštećivanja alata, blokadu osovine ne primjenjujte dok je alat u upotrebi. U protivnom može doći do oštećivanja alata, dok postavljeni pribor može odletjeti i izazvati ozljede.

Da biste zahvatili blokadu, pritisnite tipku blokade osovine i zakrećite osovinu rukom dok njezino daljnje zakretanje ne postane nemoguće.

Primjena na metalima

Tijekom korištenja alata na metalnim materijalima provjerite je li diferencijalna sklopka (RCD) ugrađena kako bi se izbjegla opasnost nepravilnog uzemljenja, koju može izazvati metalna strugotina.

Ako RCD prekine električno napajanje, alat odnesite ovlaštenom serviseru tvrtke DEWALT.



UPOZORENJE: U ekstremnim radnim uvjetima s metalima može se unutar kućišta alata nakupiti električno vodljiva prašina. Ovo može rezultirati degradiranjem zaštitne izolacije alata i potencijalnom opasnošću od električnog udara.

Kako biste izbjegli nakupljanje metalne strugotine unutar alata, preporučujemo svakodnevno čišćenje otvora za prozračivanje. Pogledajte odjeljak **Održavanje**.

Rezanje metala

Za rezanje veznim abrazivnim sredstvima uvijek upotrijebite štitnik tipa 1.

Kada režete, radite pri umjerenom brzini prilagođenoj materijalu koji se reže. Ne primjenjujte pritisak na rezni disk, ne naginjite i ne vibrirajte stroj.

Ne smanjujte brzinu na rad reznih diskova prema dolje tako da primijenite bočni pritisak.

Stroj uvijek mora raditi tako da se pri brušenju kreće prema gore. U protivnom postoji opasnost da se bez kontrole gurne izvan reza.

Kada režete profile i kvadratne šipke, najbolje je započeti na najmanjem poprečnom presjeku.

Grubo brušenje

Nikada ne upotrebljavajte rezni disk za grubo brušenje.

Uvijek upotrijebite štitnik tipa 27.

Najbolji rezultati grubog brušenja postižu se ako se stroj postavi pod kutem od 30° do 40°. Stroj pomičite natrag-naprijed uz umjereni pritisak. Na taj način, radni materijal se neće zagrijati, izgubiti boju i neće se formirati usjeci.

Rezanje stijena

Stroj se smije upotrebljavati samo za suho rezanje. Za rezanje stijena najbolje je upotrijebiti dijamantni rezni disk.

Upravlajte strojem samo uz dodatnu masku za zaštitu od prašine.

Savjeti za rad

Primijenite oprez kada režete usjeka u konstrukcijskim zidovima.

Usjeci u konstrukcijskim zidovima podliježu određenim lokalnim propisima u zemlji. Morate se u svim okolnostima pridržavati tih propisa. Prije početka rada obratite se odgovornom inženjeru za statiku, arhitektu ili nadzornom građevinskom inženjeru.

Upotreba flap-diskova



UPOZORENJE: NAKUPLJANJE metalne prašine.

Produljena upotreba flap-diskova tijekom obrade metala može rezultirati povećanom opasnošću od strujnog udara. Da biste smanjili ovu opasnost, prije upotrebe ugradite RCD sklopku i stlačenim zrakom svakodnevno čistite otvore za prozračivanje u skladu s uputama za održavanje u daljnjem tekstu.

ODRŽAVANJE

Vaš DEWALT električni alat projektiran za dugotrajnu upotrebu uz minimalna održavanja. Neprekinuta i zadovoljavajuća upotreba ovisi o pravilnom održavanju i redovitom čišćenju.



UPOZORENJE: Da biste smanjili opasnost od ozbiljnih ozljeda, isključite alat i odvojite ga od izvora napajanja prije izvođenja bilo kakvih prilagođavanja ili postavljanja/uklanjanja dodatka ili pribora. Prije ponovnog priključivanja alata, pritisnite i pustite prekidač kako biste provjerili je li alat isključen.



Podmazivanje

Ovaj električni alat ne zahtijeva dodatno podmazivanje.



Čišćenje



UPOZORENJE: Prašinu iz kućišta ispuhnite suhim zrakom čim primijetite nakupljanje nečistoća oko ventilacijskih otvora. Tijekom izvođenja ovog postupka nosite zaštitu za oči i odobrenu masku protiv prašine.



UPOZORENJE: Za čišćenje nemetalnih dijelova alata nikad ne upotrebljavajte otapala ili druge jake kemikalije. Te kemikalije mogu štetiti materijalima upotrijebljenima

u tim dijelovima. Upotrebljavajte isključivo krpu natopljenu vodom i blagim sapunom. Ne dopustite da ikakva tekućina proдре u unutrašnjost alata. Nijedan dio alata ne uranjajte u tekućinu.

Dodatni pribor



UPOZORENJE: Budući da pribori koji nisu u ponudi tvrtke DEWALT nisu ispitani s ovim proizvodom, upotreba ovakvog pribora uz ovaj alat može biti opasna. Da biste smanjili opasnost od ozljeda, uz ovaj alat rabite isključivo dodatni pribor koji preporučuje tvrtka DEWALT.

Od lokalnog dobavljača zatražite informacije o odgovarajućim dodacima.

Tablica pribora

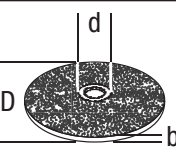
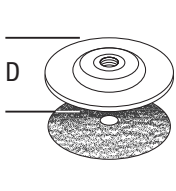
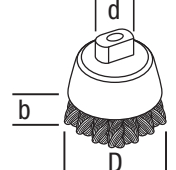
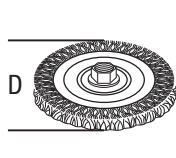
	Maks. [mm]		[mm]	Min. okretanje [min. ⁻¹]	Periferna brzina [m/s]	Duljina navojnog otvora [mm]
	D	b	d			
	230	6	22,23	6600	80	-
	180	-	-	8500	80	-
	75	30	M14	8500	45	20,0
	180	12	M14	8500	80	20,0
	230	12	M14	8500	80	20,0











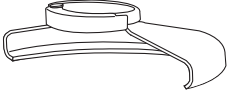

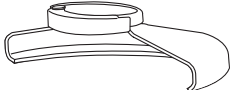

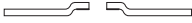
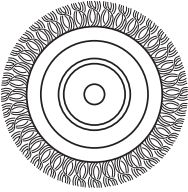

Zaštita okoliša

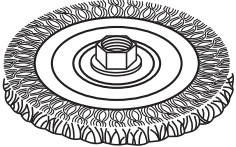
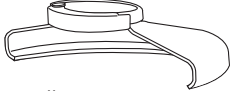

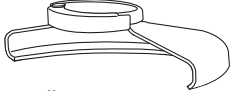

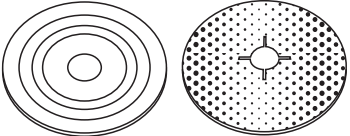
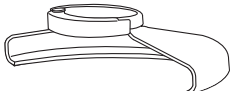

Odlazite sa zasebnim otpadom. Proizvodi i baterije označeni ovim simbolom ne smiju se odlagati s komunalnim otpadom.

Proizvodi i baterije sadrže materijale koji se mogu reciklirati radi smanjenja potrošnje sirovina i očuvanja prirodnih resursa. Električne proizvode i baterije reciklirajte sukladno lokalnim propisima. Više informacija dostupno je na adresi www.2helpU.com.

Tablica dodataka za brušenje i rezanje

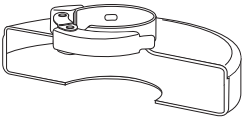
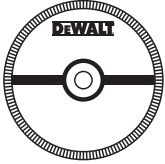
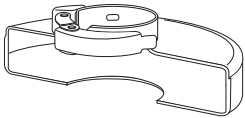
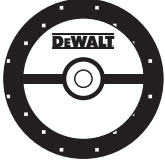
Tip štitnika	Dodatni pribor	Opis	Sklapanje brusilice
 <p>Štitnik tipa 27</p>		Disk za brušenje s udubljenim središtem	 <p>Štitnik tipa 27</p>
		Flap-disk	 <p>Podložna prirubnica</p>  
		Žičani diskovi	<p>Disk s udubljenim središtem tipa 27</p>  <p>Zatezna navojna matica</p>
		Žičani diskovi s navojem	 <p>Štitnik tipa 27</p>  <p>Žičani disk</p>
		Čašasta žičana četka s navojnom maticom	 <p>Štitnik tipa 27</p>  <p>Žičana četka</p>
		Potporna podložka/papir za brušenje	 <p>Štitnik tipa 27</p>  <p>Gumena potporna podložka</p>  <p>Disk za brušenje</p>  <p>Zatezna navojna matica</p>

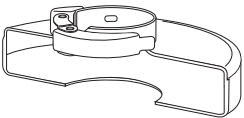
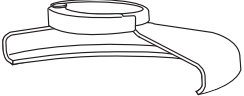
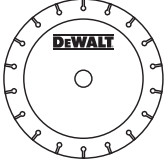
Tablica dodataka za brušenje i rezanje (nast.)

Tip štitnika	Dodatni pribor	Opis	Sklapanje brusilice
 <p>Štitnik tipa 1</p>		<p>Zidarski rezni disk, lijepljeni</p>	 <p>Štitnik tipa 1</p>
		<p>Metalni rezni disk, lijepljeni</p>	 <p>Podložna prirubnica</p>
 <p>Štitnik tipa 1</p> <p>ILI</p>  <p>Štitnik tipa 27</p>		<p>Dijamantni rezni diskovi</p>	 <p>Disk za rezanje</p>  <p>Zatezna navojna matica</p>

JAMSTVENA IZJAVA

- Jamčimo da navedeni proizvod koji smo isporučili nema nedostataka ili grešaka u konstrukciji ili tvorničkoj montaži.
- Jamstveni rok je 24 mjeseci od dana kupnje. Jamčimo da će navedeni proizvod koji smo isporučili u jamstvenom roku ispravno funkcionirati kod normalne upotrebe ukoliko će se korisnik pridržavati priloženih uputa o uporabi.
- Jamčimo da je za isporučeni proizvod osigurano servisno održavanje i potrebni rezervni dijelovi u toku 7 godina od datuma kupnje.
- Obvezujemo se na zahtjev imatelja jamstvenog lista podnesenog u jamstvenom roku, o svom trošku osigurati otklanjanje kvarova i nedostataka proizvoda koji proizlaze iz nepodudarnosti stvarnih sa propisanim, odnosno deklariranim karakteristikama kvalitete proizvoda. Popravak se obvezujemo izvršiti u roku od 45 dana od dana prijave kvara. Ako proizvod ne popravimo u tom roku obvezujemo se zamijeniti ga novim ili vratiti uplaćenu svotu.
- Jamstvo vrijedi uz predočenje originalnog računa prodavača te pravilno ispunjenog jamstvenog lista ovjerenog pečatom prodavača.
- Troškove prijevoza odnosno prijenosa proizvoda koji nastaju pri popravku odnosno njegovoj zamjeni u garantnom roku snosi nositelj jamstva. Bez obzira na način dostave ovlaštenom servisu, kupac je obavezan podignuti proizvod po izvršenom servisnom popravku i isto potvrditi svojim potpisom.
- Nepravilnosti koje su nastale nestručnim rukovanjem, rukovanjem suprotnim navedenim u uputama ili mehaničkim oštećenjem isključene su iz jamstva.
- Proizvod ne smije biti prethodno otvaran ili popravljan od strane neovlaštenih osoba.
- Ako popravak traje duže od 14 dana, jamstveni rok se produžuje za trajanje servisa.

Radovi i dijelovi obuhvaćeni jamstvom

- Kvarovi nastali greškom prilikom tvorničkog sklapanja i pakiranja
- Puknuća lomovi dijelova strojeva i alata prouzročeni nekvalitetnim materijalom tj. tvorničkom greškom
- Indirektni kvarovi uzrokovani točkom 2
- Kvarovi nastali odmah po puštanju stroja/uređaja u rad

Radovi i dijelovi koji nisu predmet jamstva

1. Oštećena i kvarovi nastali:
 - Prilikom nepravilnog sastavljanja uređaja od strane kupca
 - Nepravilnim rukovanjem i nenamjenskim korištenjem
 - Korištenjem neadekvatnih goriva, maziva, napona, opterećenja
 - Servisiranjem ili rastavljanjem uređaja od strane neovlaštenih osoba
2. Dijelovi koji spadaju u potrošni materijal:
 - Kvarovi nastali nedovoljnim održavanjem ili servisiranjem
 - Kvarovi nastali radi preopterećivanja ili pregrijavanja uređaja ili njihovih sastavnih dijelova

TIP PROIZVODA:	
Prodajno mjesto:	Pečat:
Datim prodaje:	Potpis:

Ovlašteni Serviseri:

ALATI MAŠIĆ

Županijska 38, 31000 OSIJEK

T: 00 385 (0) 31 200 888

M: 00 385 (0) 98 506 174

ALATI MILIĆ D.O.O.

Mirka Viriusa 2, 10090 ZAGREB

T: 00 385 (0)1 3734 791

T: 00 385 (0)9 137 33 000

F: 00 385 (0)1 3906 790

info@alatimilic.hr

<http://www.alatimilic.hr/>

ELEKTROMEHANIKA TERLEVIĆ d.o.o.

Ročka 39, 52440 POREČ

T: 00 385 (0) 52 438 297

F: 00 385 (0) 52 438 297

elektroterlevic@inet.hr

<http://elektromehanika-terlevic.hr/index.html>

GEMMA SERVIS

Andrije peruča 38, 51000 Rijeka

T: +38551217118

M: 098211784

F: +38551217118

gemma-servis@ri.t-com.hr

<http://gemmaservis.fullbusiness.com>

GROM d.o.o

Hrvatskih vladara 33, 22 243 MURTER

T: 00 385 95 909 6164

gromelectro@gmail.com

MEĐIMURKA BS SERVIS

Kalnička 6, 40000 ČAKOVEC

T: 00 385 (0) 40 384 660

M: 00 385 (0) 40 500 634

servis@medjimurka-bs.hr

<http://profi-al.hr/zagreb-hrvatska/>

PAVLOV ALATI

Cesta Dr. F. Tuđmana 273, 21213 KAŠTEL GOMILICA

T: 00 385 (0) 21 220 022

M: 00 385 (0) 21 221 122

F: 00 385 (0) 21 220 022

servis-pavlov@st.t-com.hr

PROFI – AL OBRT

Mikulinci 4a, 10010 ZAGREB

T: 00 385 (0)1 66 22 820

T: 00 385 (0)98 718 108

F: 00 385 (0) 1 66 22 823

info@profi-al.hr

<http://profi-al.hr/zagreb-hrvatska/>

TITAN d.o.o.

Bogoslava Šuleka 19, 47000 KARLOVAC

T: 00 385 (0) 47 63 63 11

F: 00 385 (0) 47 63 63 10

info@titan.com.hr

<http://www.titan.com.hr/>

VERMA d.o.o.

Pere Devčića 23, 10290 ZAPREŠIĆ

T: +385 1 3357 496

servis@verma.hr / verma@verma.hr

www.verma.hr

VELIKA UGAONA BRUSILICA DWE496

Čestitamo!

Izabrali ste DEWALT alat. Dugogodišnje iskustvo, razvoj proizvoda i inovacije učinile su da DEWALT postane jedan od najpouzdanijih partnera korisnicima profesionalnih ručnih električnih alata.

Tehnički podaci

		DWE496
Napon	V_{AC}	230
U.K. i Irska		230/115
Tip		1
Ulazna snaga	W	2600
Brzina bez opterećenja/nominalna brzina	min^{-1}	6500
Prečnik diska	mm	230
Prečnik vretena		M14
Dužina vretena	mm	19
Težina	kg	5,4
Vrednosti za buku i vibracije (vektorska suma u tri pravca) prema EN60745-2-3:		
L_{PA} (emisija nivoa zvučnog pritiska)	dB(A)	94
L_{WA} (nivo zvučne snage)	dB(A)	104
K (odstupanja za zadati nivo buke)	dB(A)	3
Brušenje površine		
Emisiona vrednost vibracija $a_{h,AG} =$	m/s^2	7,1
Odstupanje K =	m/s^2	1,5
Brusni disk		
Emisiona vrednost vibracija $a_{h,DS} =$	m/s^2	5,0
Odstupanje K =	m/s^2	1,5

Emisioni nivo vibracija naveden u ovoj informaciji izmeren je prema standardizovanom postupku iz EN60745 i može se koristiti za upoređivanje alata. Može se koristiti za preliminarnu procenu izloženosti.



UPOZORENJE: Deklarisani emisioni nivo vibracija važi za glavne primene alata. Međutim, ako se alat koristi za druge primene, sa drugim priborima ili ako je loše održavan, emisiona vrednost vibracija se može razlikovati. To može značajno povećati nivo izlaganja u ukupnom periodu rada. Procena nivoa izloženosti vibracijama takođe treba da uzme u obzir vreme kada je alat isključen i kada radi u praznom hodu. To može značajno smanjiti nivo izlaganja u ukupnom periodu rada. Identifikujte dopunske bezbednosne mere za zaštitu rukovaoca od efekata vibracija kao što su: održavanje alata i pribora, održavanje ruku toplim, organizacija radnih uzoraka.

EC izjava o usklađenosti

Direktiva za mašine



Velika ugaona brusilica DWE496

DEWALT izjavljuje da su proizvodi opisane u delu **Tehnički podaci** usklađeni sa:

2006/42/EC, EN60745-1:2009 + A11:2010, EN60745-2-3:2011+A2:2013+A11:2014+A12:2014.

Ovi proizvodi su takođe usklađeni sa direktivom 2014/30/EU i 2011/65/EU. Za više informacija kontaktirajte DEWALT na sledećoj adresi ili ih potražite na poleđini uputstva za upotrebu.

Dolepotpisani je odgovoran za pripremu tehničke dokumentacije i daje ovu izjavu za račun kompanije DEWALT.

Markus Rompel

Potpredsednik za inženjering, PTE-Europe
DEWALT, Richard-Klinger-Straße 11,
D-65510, Idstein, Nemačka
23.10.2018



UPOZORENJE: Radi smanjenja opasnosti od povreda, pročitajte uputstvo za upotrebu.

Definicije: Bezbednosne smernice

Dole navedene definicije opisuju nivo ozbiljnosti za svaku signalnu reč. Molimo da pročitate uputstvo i vodite računa o tim simbolima.



OPASNOST: Ukazuje na neposredno opasnu situaciju koja će, ako se ne izbegne, izazvati **smrt ili ozbiljnu povredu**.



UPOZORENJE: Ukazuje na potencijalno opasnu situaciju koja, **bi mogla**, ako se ne izbegne, izazvati **smrt ili ozbiljnu povredu**.



OPREZ: Ukazuje na potencijalno opasnu situaciju koja **može**, ako se ne izbegne izazvati **manju ili umerenu povredu**.

NAPOMENA: Ukazuje na praksu koja se **ne odnosi na telesne povrede** ali koja, ako se ne izbegne, **može** dovesti do **materijalne štete**.



Označava opasnost od električnog udara.



Označava opasnost od požara.

Opšta bezbednosna upozorenja za električne alate



UPOZORENJE: Pročitajte sva bezbednosna upozorenja, uputstva, ilustracije i specifikacije koje su isporučene uz ovaj električni alat. Nepoštovanje svih dole navedenih upozorenja i uputstava može izazvati električni udar, požar i/ili ozbiljnu povredu.

SAČUVAJTE SVA UPOZORENJA I UPUTSTVA ZA BUDUĆE POTREBE.

Termin „električni alat“ u upozorenjima odnosi se na alate sa mrežnim napajanjem (sa kablom) ili alate sa baterijskim napajanjem (bežični).

1) Bezbednost radnog područja

- Radno područje treba uvek da bude čisto i dobro osvetljeno.** Nered i mračna područja izazivaju nezgode.
- Ne radite sa električnim alatima u eksplozivnim atmosferama, na primer u prisustvu zapaljivih tečnosti, gasova ili prašine.** Električni alati stvaraju varnice koje mogu da upale prašinu ili isparenja.
- Decu i druge osobe udaljite dok radite sa električnim alatom.** Zbog ometanja možete izgubiti kontrolu.

2) Električna bezbednost

- Utikači električnih alata moraju da odgovaraju utičnicima. Nikada i ni na bilo koji način nemojte modifikovati utikač. Ne koristite nikakve utične adaptere sa (uzemljenim) električnim alatima.** Nemodifikovani utikači i odgovarajuće utičnice smanjuju opasnost od električnog udara.
- Izbegavajte telesni kontakt sa uzemljenim površinama kao što su cevi, radijatori, šporeti i frižideri.** Postoji veća opasnost od električnog udara ako je vaše telo uzemljeno.
- Ne izlažite električne alate kiši ili vlažnim uslovima.** Voda koja prodre u električni alat povećava opasnost od električnog udara.
- Ne rukujte nepravilno kablom. Nemojte nikad koristiti kabl za nošenje, povlačenje ili izvlačenje utikača električnog alata. Kabl udaljite od izvora toplote, ulja, oštih ivica ili pokretnih delova.** Oštećeni ili zapleteni kablovi povećavaju opasnost od električnog udara.
- Pri upotrebi električnog alata na otvorenom prostoru, koristite produžni kabl koji je podesan za upotrebu na otvorenom prostoru.** Korišćenje kabla koji je podesan za upotrebu na otvorenom prostoru umanjuje opasnost od električnog udara.
- Ukoliko se ne može izbegnuti upotreba električnog alata na vlažnom mestu, koristite napajanje sa FID zaštitnom sklopkom za zaštitu od struje u slučaju kvara.** Upotreba FID sklopke umanjuje opasnost od električnog udara.

3) Lična bezbednost

- Budite pažljivi, gledajte šta radite i savesno radite sa električnim alatom. Nemojte da koristite električni alat ako ste umorni ili pod dejstvom lekova, alkohola**

ili droga. Trenutak nepažnje pri radu sa električnim alatom može dovesti do ozbiljnih telesnih povreda.

- Nosite ličnu zaštitnu opremu. Uvek nosite zaštitu za oči.** Zaštitna oprema, kao što su maska za prašinu, zaštitna obuća sa đonom koji se ne kliza, kaciga ili zaštita za sluh, koja se koristi pod odgovarajućim uslovima, smanjuje telesne povrede.
 - Sprečite nenamerno pokretanje. Pobrinite se da prekidač bude isključen pre povezivanja električnog napajanja i/ili baterije, uzimanja uređaja ili nošenja alata.** Nošenje električnog alata sa prstom na prekidaču ili električnih alata sa prekidačem koji su priključeni na napajanje izaziva nezgode.
 - Uklonite ključ za podešavanje ili ključ za pritezanje pre uključivanja električnog alata.** Ključ za pritezanje ili podešavanje koji je ostao u rotirajućem delu električnog alata može da dovede do telesne povrede.
 - Ne posežite van domašaja. Održavajte stabilan položaj i ravnotežu u svakom trenutku.** Time se obezbeđuje bolja kontrola nad električnim alatom u neočekivanim situacijama.
 - Nosite odgovarajuću odeću. Ne nosite široku odeću ili nakit. Držite vašu kosu i odeću dalje od pokretnih delova.** Široka odeća, nakit ili duga kosa mogu da se uhvate u pokretne delove.
 - Ako postoje priključni uređaji za izbacivanje prašine i oprema za njeno sakupljanje, pobrinite se da budu priključeni i da se pravilno koriste.** Sakupljanje prašine može da umanjí opasnosti povezane sa prašinom.
 - Nemojte dozvoliti da vam znanje dobijeno učestalom upotrebom alata dovede do stanja samouverenosti i **ignorirate principe bezbednosti alata.** Nepažljiva akcija može prouzrokovati ozbiljne povrede u deliću sekunde.
- #### 4) Upotreba i održavanje električnih alata
- Ne preopterećujte električni alat. Koristite odgovarajući električni alat za svoj rad.** Pravičan električni alat će bolje i bezbednije, i u predviđenoj meri, obaviti posao za koji je konstruisan.
 - Ne koristite električni alat čiji prekidač ne može da se uključi i isključi.** Svaki električni alat koji se ne može kontrolisati putem prekidača je opasan i mora se popraviti.
 - Izvučite utikač iz izvora napajanja i/ili izvadite bateriju iz električnog alata, ako se može izvaditi, pre vršenja bilo kakvih podešavanja, zamene pribora ili odlaganja električnog alata.** Takve preventivne bezbednosne mere smanjuju opasnost od slučajnog pokretanja električnog alata.
 - Nekorišćene električne alate čuvajte van domašaja dece i nemojte dozvoliti osobama koje nisu upoznate sa ovim električnim alatom ili ovim uputstvima da rukuju električnim alatom.** Električni alati su opasni u rukama nevestih korisnika.
 - Održavajte električne alate i pribore. Proverite da li su pokretni delovi centrirani ili blokirani, da li su delovi polomljeni i da li postoji bilo koje drugo stanje koje može uticati na rad električnih alata. Ako je oštećen,**

postarajte se da se električni alat popravi pre upotrebe. Mnoge nezgode su izazvane loše održanim električnim alatima.

- f) **Rezne alate održavajte tako da budu oštri i čisti.** Pravilno održavani rezni alati sa oštrom reznim ivicama ređe se blokiraju i lakše se kontrolišu.
- g) **Koristite električni alat, pribor, nastavke itd. u skladu sa ovim uputstvima, uzimajući u obzir radne uslove i rad koji treba obaviti.** Korišćenje električnog alata za radove za koje nije namenjen može dovesti do opasne situacije.
- h) **Drške i površine za hvatanje moraju da budu suvi, čisti, nezaprljane uljem i mašću.** Klizave drške i površine za hvatanje ne omogućavaju bezbedno rukovanje i kontrolu nad alatom u neočekivanim situacijama.

5) Servis

- a) **Postarajte se da vaš električni alat servisira kvalifikovani servisni tehničar koji će koristiti samo originalne rezervne delove.** Time se osigurava bezbednost električnog alata.

DODATNA SPECIFIČNA BEZBEDNOSNA PRAVILA ZA VELIKE UGAONE BRUSLICE

Sigurnosna uputstva za sve operacije

- a) **Ovaj električni alat je predviđen da funkcioniše kao alat za brušenje, poliranje, četkanje i rezanje. Pročitajte sva bezbednosna upozorenja, uputstva, ilustracije i specifikacije koje su isporučene uz ovaj električni alat.** Nepoštovanje svih dole navedenih upozorenja i uputstava može izazvati električni udar, požar i/ili ozbiljnu povredu.
- b) **Sa ovim električnim alatom se ne preporučuje poliranje.** Obavljanje radova za koje električni alat nije namenjen može izazvati opasnost i telesnu povredu.
- c) **Ne koristite pribor koji nije specijalno projektovan i koji nije preporučen od strane proizvođača alata.** Ako neki pribor može da se priključi na vaš električni alat, to ne znači da osigurava bezbedan rad.
- d) **Nominalna brzina pribora mora da bude minimalno jednaka maksimalnoj brzini koja je označena na električnom alatu.** Pribori se kreću brže od njihove nominalne brzine i mogu da se polome i razlete u komadićima.
- e) **Spoljašnji prečnik i debljina pribora moraju da odgovaraju nominalnom kapacitetu vašeg električnog alata.** Pogrešno dimenzionisan pribor ne može se adekvatno štiti ili kontrolisati.
- f) **Montažni navoj pribora mora da odgovara navoju na vretenu brusilice. Za pribore montirane pomoću prirubnice, otvor vretena na priboru mora da odgovara priključnom otvoru na prirubnici.** Pribor koji ne odgovara montažnom delu električnog alata biće izbačen iz ravnoteže, jako će vibrirati i može dovesti do gubitka kontrole.

- g) **Ne koristite oštećeni pribor. Pre svake upotrebe prekontrolišite pribor; proverite da li na abrazivnom disku postoje opiljci i napukline, da li na podmetaču postoje napukline, pohabanost ili preterana istrošenost, da li na čeličnoj žici postoje labave ili naprsle žice. Ako električni alat ili pribor padnu, proverite da li su oštećeni i instalirajte neoštećeni pribor. Pošto prekontrolišete i instalirate pribor, prisutni posmatrači i vi sami treba da se sklonite od ravni rotirajućeg pribora, a električni alat prvo pustite da radi sa maksimalnom brzinom praznog hoda oko jedan minut.** Oštećeni pribor bi se normalno polomio tokom ovog vremena testiranja.
- h) **Nosite ličnu zaštitnu opremu. U zavisnosti od primene, koristite štitnik za lice ili zaštitne naočare. Ako je potrebno, nosite masku za prašinu, štitnike za uši, rukavice i radioničku keclju koja može da zaustavi sitne opiljke ili komadiće predmeta obrade.** Zaštita za oči mora da bude u stanju da zaustavi leteće opiljke koji se stvaraju pri raznim operacijama. Maska za prašinu ili respirator moraju da budu u stanju da filtriraju čestice koje se stvaraju dok radite. Duže izlaganje visokom nivou buke može dovesti do gubitka sluha.
- i) **Udaljite posmatrače na bezbednu udaljenost od radnog područja. Svako ko ulazi u radno područje mora da nosi ličnu zaštitnu opremu.** Komadići predmeta obrade ili polomljenog pribora mogu da se razlete i izazovu povredu van neposrednog područja rada.
- j) **Električni alat držite samo za izolovane rukohvate kada obavljate radove pri kojima postoji mogućnost da rezni pribor dodirne skrivene vodove ili preseče sopstveni kabl.** Rezni pribor koji dodirne strujni kabl može da stavi pod napon metalne delove električnog alata i izloži rukovaoca električnom udaru.
- k) **Kabl udaljite od rotirajućeg pribora.** Ako izgubite kontrolu, kabl se može preseći ili zaglaviti, a vaša šaka ili ruka se mogu uvući u rotirajući pribor.
- l) **Nikad ne odlažite električni alat dok se pribor potpuno ne zaustavi.** Rotirajući pribor može da se ukopa u površinu i izbaci električni alat iz vaše kontrole.
- m) **Ne uključujte električni alat dok ga prenosite sa strane.** Slučajni dodir sa rotirajućim priborom može da uhvati vašu odeću i povuče pribor ka vašem telu.
- n) **Redovno čistite ventilacione otvore električnog alata.** Motor-ventilator će uvlačiti prašinu u kućište, a preveliko nagomilavanje metalne prašine može izazvati električne opasnosti.
- o) **Ne radite sa električnim alatom u blizini zapaljivih materijala.** Varnice bi mogle da upale takve materijale.
- p) **Nemojte da koristite pribor za koji je potrebna rashladna tečnost.** Korišćenje vode ili drugih tečnih rashladnih sredstava može izazvati električni udar.

DODATNA SIGURNOSNA UPUTSTVA ZA SVE OPERACIJE

Uzroci i zaštita rukovaoca od povratnog udara

Povratni udar predstavlja iznenadnu reakciju koja se javlja kada se rotirajući disk, podmetač, četka ili drugi pribor uklješte ili ukopaju. Uklještenje ili ukopavanje izaziva brzo blokiranje rotirajućeg pribora koji sa svoje strane dovodi do prinudnog nekontrolisanog kretanja alata u smeru suprotnom od smeru rotacije pribora u trenutku uklještenja.

Na primer, ako se abrazivni disk ukopa ili uklješti u predmet obrade, ivica diska koja ulazi u tačku uklještenja može da zaroni u površinu materijala izazivajući izvlačenje ili odskakanje diska. Disk može da odskoči ili ka ili od rukovaoca, što zavisi od smeru kretanja diska u trenutku uklještenja. Pod takvim uslovima, može doći do loma abrazivnih diskova.

Povratni udar je rezultat loše upotrebe alata i/ili nepravilnih radnih procedura ili uslova i može se izbegnuti preduzimanjem odgovarajućih mera opreza koje su navedene u nastavku:

- Čvrsto držite alat, a telo i ruku postavite tako da može izdržati sile povratnog udara. Uvek koristite pomoćnu ručku, ako postoji, radi maksimalne kontrole nad povratnim udarom ili reakcijom na obrtni moment pri pokretanju.** Rukovaoc može da iskontroliše reakcije na obrtni moment ili povratne udare ako preduzme odgovarajuće mere opreza.
- Nikad ne stavljajte ruku blizu rotirajućeg alata.** Pribor može da napravi povratni udar preko vaše ruke.
- Ne pozicionirajte se u području u koje bi električni alat mogao da dođe u slučaju povratnog udara.** Povratni udar će prinuditi alat da se kreće u smeru koji je suprotan od smeru kretanja diska u trenutku uklještenja.
- Budite naročito pažljivi kada obrađujete uglove, oštre ivice itd. Izbegavajte odskakanje i ukopavanje pribora.** Uglovi, oštre ivice ili odskakanje imaju tendenciju ukopavanja rotirajućeg pribora i mogu da izazovu gubljenje kontrole ili povratni udar.
- Nemojte priključivati testere za rezanje drveta ili drugih materijala.** Takve testere često stvaraju povratni udar i dovode do gubitka kontrole.

Bezbednosna upozorenja za operacije brušenja i abrazivnog odsecanja

- Koristite samo one tipove diska koji se preporučuju za vaš električni alat i specijalne štitnike za izabrani disk.** Diskovi za koje električni alat nije dizajniran ne mogu se adekvatno zaštititi i nisu bezbedni.
- Površina brušenja kod diska koji je pritegnut na sredini mora da bude montirana ispod ravni zaštitne usne.** Nepravilno montiran disk koji štrči kroz ravan zaštitne usne ne može da bude adekvatno zaštićen.
- Štitnik se mora sigurno pričvrstiti za električni alat i postaviti tako da pruži maksimalnu bezbednost**

i da disk na strani rukovaoca bude u što manjoj meri izložen. Štitnici su pomoćna sredstva za zaštitu rukovaoca od komadića slomljenog diska, slučajnog dodira sa diskom i varnica koje mogu potpaliti odeću.

- Diskovi se moraju koristiti samo za preporučene primene. Na primer: nemojte brusiti bočnom stranom reznog diska.** Abrazivni rezni diskovi su namenjeni za periferijsko brušenje, pa dejstvo bočnih sila na takve diskove može izazvati njihovo lomljenje.
- Za izabrani disk uvek koristite neoštećene prirubnice diskova, odgovarajuće veličine i oblika.** Pravilno izabrane prirubnice diskova podupiru disk i smanjuju mogućnost loma diska. Prirubnice za rezne diskove mogu se razlikovati od prirubnica za brusne diskove.
- Ne koristite istrošene diskove sa većih električnih alata.** Disk koji je namenjen za veći alat nije podesan za veće brzine manjeg alata i može se rasprsnuti.

Dodatna bezbednosna upozorenja za operacije abrazivnog odsecanja

- Ne „ometajte“ rezni disk i ne primenjujte preveliki pritisak. Ne pokušavajte da napravite previše duboki rez.** Prenaprezanje diska povećava opterećenje i sklonost ka uvrtnju i blokiranju diska u rezu i mogućnosti povratnog udara ili lomljenja diska.
- Ne zauzimajte položaj u liniji sa ili iza rotirajućeg diska.** Kada se na mestu obrade disk kreće u smeru od vašeg tela, mogući povratni udar može da izazove prinudno kretanje rotirajućeg diska i električnog alata ka vama.
- Kada se disk blokira ili ako se rezanje iz nekog razloga prekine, isključite alat i ne pomerajte ga dok se disk potpuno ne zaustavi. Nikad ne pokušavajte da uklonite rezni disk iz reza dok se disk vrti, jer to može izazvati povratni udar.** Proverite i preduzmite korektivne mere da biste eliminisali razlog blokiranja diska.
- Ne započinite ponovo rezanje u predmetu obrade. Pustite da disk dostigne punu brzinu i pažljivo uvedite alat u rez ponovo.** Disk se može blokirati, podići ili izazvati povratni udar ako se električni alat ponovo pokrene u predmetu obrade.
- Ploče ili velike predmete obrade osigurajte da bi se opasnost od uklještenja diska i povratnog udara svela na najmanju meru. Veliki predmeti imaju tendenciju da uležu pod sopstvenom težinom.** Sredstva za osiguranje se moraju postaviti ispod predmeta obrade, u blizini linije rezanja i u blizini ivice predmeta obrade, sa obe strane diska.
- Budite posebno pažljivi kada sečete „džepove“ u postojećim zidovima ili na drugim nepreglednim mestima.** Rezni disk može iseći cevovode za plin ili vodu, električne kablove ili predmete koji mogu izazvati povratni udar.

Bezbednosna upozorenja specifična za glačanje

- a) **Ne koristite predimenzionisani brusni papir. Pri izboru brusnog papira vodite računa o preporukama proizvođača.** Veći brusni papir koji štrči izvan podmetača za glačanje može dovesti do zaglavlivanja i kidanja diska ili do povratnog udara.

Bezbednosna upozorenja za operacije sa žičanom četkom

- a) **Imajte na umu da vlakna ispadaju i prilikom normalnog četkanja. Nemojte da prenaprežete žice primenjujući preveliko opterećenje na četku.** Žičane čekinje mogu lako da prodru kroz tanku odeću i/ili kožu.
- b) **Ako koristite štitnik koji je preporučen za rad sa žičanom četkom, pazite da štitnik ne ometa žičani disk ili četku.** Žičani disk ili četka mogu da povećaju svoj prečnik zbog opterećenje rada i centrifugalnih sila.

Dodatna bezbednosna pravila za brusilice

- **Ne koristite disk tipa 11 (konusni disk) sa ovim alatom.** Korišćenje neodgovarajućeg pribora može dovesti do povreda.
- **Uvek koristite bočnu dršku. Pritegnite bezbedno dršku.** Bočnu dršku treba uvek koristiti radi održavanje kontrole nad alatom.



UPOZORENJE: Preporučujemo upotrebu FID sklopke sa nominalnom strujom od 30mA ili niže.

Preostale opasnosti

I pored primene relevantnih bezbednosnih propisa i implementacije bezbednosnih uređaja, izvesne preostale opasnosti se ne mogu izbeći. To su:

- Slabljenje sluha.
- Opasnost od telesnih povreda zbog letećih opiljaka.
- Opasnost od opekotina zbog zagrevanja pribora u toku rada.
- Opasnost od telesnih povreda zbog duge upotrebe.

Električna bezbednost

Električni motor je projektovan samo za jedan napon. Uvek proverite da li napon izvora napajanja odgovara naponu na natpisnoj pločici uređaja.

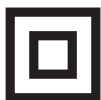

Vaš DEWALT alat je dvostruko izolovan u skladu sa EN60745; zato nije potreban kabl za uzemljenje.



UPOZORENJE: Uređaji na 115 V moraju da se uključuju preko izolacionog transformatora za zaštitu od greške sa uzemljenim kablom između namotaja primara i namotaja sekundara.

U slučaju da se kabl ošteti, mora se zameniti specijalnim kablom koji se može nabaviti preko DEWALT servisne mreže.

NAPOMENA: Ovaj uređaj je predviđen za povezivanje na sistem električnog napajanja sa maksimalnom dozvoljenom impedansom sistema Z_{max} od 0,28 Ω u priključnoj tački (električna kutija) korisničkog napajanja. Korisnik se mora pobrinuti da se ovaj uređaj povezuje samo u elektro mrežu

koja ispunjava gornji zahtev. Ako je potrebno, korisnik se može obratiti javnoj elektrodistribuciji za impedansu sistema u priključnoj tački.

Zamena utikača (samo Velika Britanija i Irska)

Ako treba namestiti novi mrežni utikač:

- Bezbedno odložite stari utikač.
- Braon provodnik povežite na kontakt za fazu u novom utikaču.
- Povežite plavi provodnik na neutralni kontakt.



UPOZORENJE: Ne treba povezivati kontakt za uzemljenje.

Pratite uputstva koja se isporučuju uz utikače dobrog kvaliteta. Preporučeni osigurač: 13 A.

Korišćenje produžnog kabla

Ako je potreban produžni kabl, koristite odobreni 3-žilni produžni kabl koji je pogodan za električno priključivanje ovog alata (pogledajte **tehničke podatke**). Minimalni poprečni presek provodnika je 1,5 mm²; maksimalna dužina je 30 m.

Ako koristite kablovski kotur, uvek potpuno odmotajte kabl.

Sadržaj pakovanja

Ovo pakovanje sadrži:

- 1 Ugaona brusilica
- 1 Štitnik
- 1 Bočna drška
- 1 Prirubna garnitura
- 1 Viljuškasti ključ sa dva trna
- 1 Uputstvo za upotrebu

- Proverite da li postoje transportna oštećenja na alatu, njegovim delovima ili priboru.
- Pre rada sa ovim alatom treba pažljivo pročitati i razumeti ovo uputstvo.

Oznake na alatu

Na alatu se nalaze sledeći piktogrami:



Pre upotrebe pročitajte uputstvo za upotrebu.



Nosite zaštitu za sluh.



Nosite zaštitu za oči.



Vidljivo zračenje. Ne gledajte u svetlo.

Pozicija datumske šifre (sl. A)

Datumska šifra **24**, koja sadrži i godinu proizvodnje, odštampana je na kućištu.

Primer:

2018 XX XX

Godina proizvodnje

Opis (sl. A, D)



UPOZORENJE: Nikad ne modifikujte električni alat ili njegove delove. Može doći do oštećenja ili telesne povrede.

- 1 Prekidač za uključivanje i isključivanje
- 2 Dugme za zaključavanje
- 3 Blokada vretena
- 4 Vreteno
- 5 Štitnik
- 6 Zavrtnaj za štitnik
- 7 Bočna drška
- 8 Dugme za blokiranje
- 9 Viljuškasti ključ sa dva trna
- 10 Prihvatna prirubnica
- 11 Stezna navrtka sa navojem

Namena

Vaša profesionalna ugaona brusilica projektovana je za profesionalno brušenje, glačanje, četkanje i rezanje.

NE koristite u uslovima vlage ili u prisustvu zapaljivih tečnosti ili gasova.

Ove robusne ugaone brusilice su profesionalni električni alati.

NE dozvoljavajte deci da se približe alatu. Nadzor je obavezan ako sa ovim alatom radi neiskusno lice.

- **Mala deca i nemoćni.** Ovaj uređaj nije predviđen za korišćenje od strane malih deca ili nemoćnih lica bez nadzora.
- Ovaj proizvod nije namenjen da ga koriste lica (uključujući i deca) sa ograničenim fizičkim, senzoričkim ili mentalnim sposobnostima, ili neobučene ili neiskusne osobe, osim ako su pod nadzorom ili su dobile uputstva o upotrebi uređaja od osobe koja je zadužena za njihovu bezbednost. Deca se uvek moraju nadzirati kako ne bi ostala sama sa proizvodom.

MONTAŽA I PODEŠAVANJA



UPOZORENJE: Radi smanjenja opasnosti od povreda, isključite uređaj i izvucite utikač alata iz izvora napajanja pre bilo kakvih podešavanja ili uklanjanja/postavljanja priključaka ili pribora. Pre ponovnog uključivanja alata, pritisnite i pustite okidač da biste bili sigurni da je alat isključen.

Pričvršćivanje bočne drške (sl. B)



UPOZORENJE: Pre korišćenja alata proverite da li je drška sigurno učvršćena.



UPOZORENJE: Bočnu dršku treba uvek koristiti radi održavanje kontrole nad alatom.

Čvrsto pritegnite bočnu dršku 7 u jednom od otvora 13 sa obe strane kućišta alata.

Montiranje i skidanje štitnika sa ključem (sl. A, C)



OPREZ: Sa ovom brusilicom moraju da se koriste štitnici.

Prilikom korišćenja brusilice za sečenje metala ili građevinskih materijala MORA da se koristi štitnik tipa 1. Štitnici tipa 1 se mogu nabaviti kod distributera kompanije DEWALT uz doplatu.

NAPOMENA: Pogledajte **Tabelu pribora za brušenje i rezanje** na kraju ovog odeljka u kojoj su navedeni pribori koji se mogu koristiti sa ovim brusilicama.

1. Postavite ugaonu brusilicu na sto tako da vreteno 4 bude okrenuto prema naviše.
2. Poravnajte ušice 14 sa udubljenjima 15.
3. Pritisnite štitnik 5 na dole i okrenite ga u željeni položaj.
4. Bezbedno pritegnite zavrtnaj 6.
5. Da biste skinuli štitnik, olabavite zavrtnaj.



OPREZ: Ako se štitnik ne može pritegnuti putem zavrtnja za podešavanje, nemojte koristiti taj alat. Radi smanjenja opasnosti od telesnih povreda, alat i štitnik odnesite u servisni centar na popravku ili za zamenu štitnika.

Postavljanje i skidanje brusnog ili reznog diska (sl. A, D, E)



UPOZORENJE: Ne koristite oštećeni disk.

1. Postavite alat na sto tako da štitnik bude okrenut naviše.
2. Pravilno namestite prihvatnu prirubnicu 10 na vreteno 4 (sl. D).
3. Postavite disk 17 na podmetač 10 (sl. E). Kada nameštate disk sa izdignutim centrom, pobrinite se da izdignuti centar 16 bude okrenut prema prirubnici 10.
4. Steznu navrtku sa navojem 11 navrtite na vreteno 4 (sl. D):
 - a. Prsten na steznoj navrtki sa navojem 11 mora da bude okrenut prema disku kada postavljate brusni disk (sl. E1);
 - b. Prsten na steznoj navrtki sa navojem 11 mora da bude okrenut udaljeno od diska kada postavljate disk za sečenje (sl. E2).
5. Pritisnite dugme za blokadu vretena 3 i rotirajte vreteno 4 dok se ne zaključa u svoj položaj.
6. Pritegnite steznu navrtku sa navojem 11 pomoću isporučenog viljuškastog ključa sa dva trna.
7. Pustite dugme za blokadu vretena.
8. Za skidanje diska olabavite steznu navrtku sa navojem 11 pomoću ključa sa dva trna.

Postavljanje i uklanjanje podmetača/ brusnog papira (sl. A, D, F)

1. Postavite alat na sto ili ravnu površinu, sa štitnikom okrenutim prema naviše.
2. Skinite prihvatnu prirubnicu 10.
3. Postavite gumeni podmetač pravilno na vreteno 4.
4. Postavite brusni papir na gumeni podmetač.
5. Navijte navojnu steznu navrtku 12 isporučenu s podmetačem na vreteno. Prsten na steznoj navrtki sa navojem mora da bude okrenut prema gumenom podmetaču.
6. Pritisnite dugme za blokadu vretena 3 i rotirajte vreteno 4 dok se ne zaključa u svoj položaj.

7. Pritegnite navojnu steznu navrtku **12** pomoću isporučenog viljuškastog ključa sa dva trna.
8. Pustite dugme za blokadu vretena.
9. Za skidanje gumenog podmetača olabavite steznu navrtku sa navojem **12** pomoću ključa sa dva trna.

Montiranje žičane četke sa konusom

Navijte žičanu četku sa konusom direktno na vreteno bez korišćenje odstoynika i navojne prirubnice.

Pre radova

- Montirajte štitnik i odgovarajući brusni ili rezni disk. Ne koristite brusne ili rezne diskove koji su previše istrošeni.
- Pobrinite se da unutrašnja i spoljna prirubnica budu pravilno montirani. Pratite uputstva koja su data u **Tabeli pribora za brušenje i rezanje**.
- Proverite da li brusni ili rezni disk rotiraju u smeru strelica na priboru i alatu.
- Ne koristite oštećeni pribor. Pre svake upotrebe prekontrolišite pribor; proverite da li na abrazivnom disku postoje opiljci i napukline, da li na podmetaču postoje napukline, pohabanost ili preterana istrošenost, da li na čeličnoj žici postoje labave ili naprsle žice. Ako električni alat ili pribor padnu, proverite da li su oštećeni i instalirajte neoštećeni pribor. Pošto prekontrolišete i instalirate pribor, prisutni posmatrači i vi sami treba da se sklonite od ravni rotirajućeg pribora, a električni alat prvo pustite da radi sa maksimalnom brzinom praznog hoda oko jedan minut. Oštećeni pribor bi se normalno polomio tokom ovog vremena testiranja.
- Nikad ne koristite podmetače zajedno sa spojenim abrazivnim proizvodima.
- Nemojte raditi sa brusnom šljicom bez nameštenog štitnika u mestu.
- **Nemojte toliko naprezati mašinu tako da se zaustavi. Nakon teškog naprezanja električnog alata, neka nastavi da radi bez opterećenja nekoliko minuta da bi se ohladio pribor. Ne dodirujte diskove za brušenje i rezanje pre nego što se ohlade.** Diskovi postaju veoma vrući tokom rada.
- Ne koristite električni alat sa postoljem za odsecanje.

RUKOVANJE



UPOZORENJE: Uvek vodite računa o bezbednosnim merama i primenljivim propisima.



UPOZORENJE: Radi smanjenja opasnosti od povreda, isključite uređaj i izvucite utikač alata iz izvora napajanja pre bilo kakvih podešavanja ili uklanjanja/postavljanja priključaka ili pribora. Pre ponovnog uključivanja alata, pritisnite i pustite okidač da biste bili sigurni da je alat isključen.



UPOZORENJE:

- Proverite i osigurajte da svi materijali koje treba brusiti ili seći budu bezbedno osigurani na mestu.
- Osigurajte i poduprite predmet obrade. Koristite stezaljke ili stege za držanje i podupiranje predmeta

obrade na stabilnoj platformi. Važno je bezbedno pritegnuti i zadržati predmet obrade da bi se sprečilo njegovo pomeranje i gubitak kontrole. Pomeranje predmeta obrade ili gubitak kontrole može dovesti do opasnosti i prouzrokovati lične povrede.

- **Ploče ili velike predmete obrade osigurajte da bi se opasnost od uklještenja diska i povratnog udara svela na najmanju meru.** Veliki predmeti imaju tendenciju da uležu pod sopstvenom težinom. Sredstva za osiguranje se moraju postaviti ispod predmeta obrade, u blizini linije rezanja i u blizini ivice predmeta obrade, sa obe strane diska.
- Uvek nosite odgovarajuće radne rukavice dok radite sa ovim alatom.
- Primenjujte samo blagi pritisak na alat. Ne primenjujte bočni pritisak na disk.
- Izbegavajte preopterećenje. U slučaju da se alat zagreje, pustite ga da radi nekoliko minuta bez opterećenja da bi se ohladio pribor. Ne dodirujte pribor dok se ne ohladi. Diskovi se zagrevaju tokom upotrebe.
- Nemojte raditi sa brusnom šljicom bez nameštenog štitnika u mestu.
- Ne koristite električni alat sa postoljem za odsecanje.
- Nikad ne koristite podmetače zajedno sa spojenim abrazivnim proizvodima.
- Pazite, disk će nastaviti da se okreće i nakon isključivanja alata.
- Alat nije konstruisan za upotrebu sa brusnom šljicom.
- Nemojte koristiti reducere ili adaptere za prilagođavanje abrazivnih diskova sa velikim otvorima.

Pravilan položaj ruke (sl. A, G)



UPOZORENJE: Radi smanjenja opasnosti od ozbiljnih telesnih povreda, **UVEK** primenjujte pravilan položaj ruke kao što je pokazano na slici.



UPOZORENJE: Radi smanjenja opasnosti od ozbiljnih telesnih povreda, **UVEK** sigurno držite alat i budite pripravnici za iznenadnu reakciju.

Pravilan položaj ruke znači da jednom rukom treba uhvatiti bočnu dršku **7**, a drugu ruku postaviti na kućište alata, kao što je pokazano na slici G.

Uključivanje i isključivanje (sl. A)

Prekidač za uključivanje i isključivanje opremljen je sa prekidačem za otključavanje.

Za uključivanje alata pritisnite dugme za deblokadu **2** a zatim pritisnite okidač za uključivanje/isključivanje **1**.

Otpustite dugme za deblokadu **2**. Za zaustavljanje alata otpustite prekidač.

Dugme za blokadu (sl. A)

Za neprekidan rad, pritisnite dugme za zaključavanje u uključenom položaju **8** i pustite prekidač za uključivanje i isključivanje.

Da biste zaustavili alat pritisnite prekidač za uključivanje i isključivanje ponovo.

Dugme za blokadu možete trajno skinuti bez da time utičete na usaglašenost sa kontrolnim organima prikazanim na natpisnoj pločici alata. Uklanjanje trna za fiskiranje mora da sprovede DEWALT servis.

Blokada vretena (sl. A)

Blokada vretena **3** služi da spreči rotiranje vretena prilikom nameštanja ili skidanja diskova. Blokadu vretena aktivirajte samo ako je alat isključen, odvojen od napona napajanja i potpuno zaustavljen.

NAPOMENA: *Da bi se smanjila opasnost od oštećenja alata, ne aktivirajte blokadu vretena dok alat radi. Doći će do oštećenja alata, a pričvršćeni pribor može da odleti i izazove povredu.*

Da biste aktivirali blokadu, pritisnite dugme za blokadu vretena i okrećite vreteno dok je to moguće.

Obrada metala

Kada alat koristite za obradu metala, pobrinite se da je postavljena (FID) zaštitna sklopka za zaštitu od struje u slučaju kvara kako bi se izbegle opasnosti koje može da izazove metalna prašina.

U slučaju da FID sklopka isključi napajanje, odnesite alat u ovlašćeni DEWALT servis.



UPOZORENJE: *U ekstremnim radnim uslovima, prilikom obrade metala može da se akumulira provodna prašina unutar kućišta uređaja. To može da dovede do slabljenja zaštitne izolacije uređaja i opasnosti od električnog udara.*

Da bi se izbeglo nagomilavanje metalne prašine unutar uređaja, preporučujemo svakodnevno čišćenje ventilacionih otvora.

Pogledajte deo **Održavanje**.

Rezanje metala

Za rezanje sa spojenim abrazivima uvek koristite štitnik tip 1.

Kada režete sa umerenom brzinom, adaptiranom prema materijalu koji se seče. Nemojte naprezati rezni disk, naginjati ili oscilirati mašinu.

Ne pokušavajte da smanjite brzinu radnog diska tako što ćete primeniti bočni pritisak na njemu.

Mašina mora uvek da radi u kretanju prema naviše. U suprotnom postoji opasnost od nekontrolisanog izbijanja iz reza.

Kada sećete profile i kockaste šipke, najbolje je započeti kod najmanjeg poprečnog preseka.

Grubo brušenje

Nikada nemojte koristiti rezni disk za grubu obradu. Uvek koristite štitnik tip 27.

Najbolji rezultati grube obrade se postižu kada je mašina podešena na ugao od 30° do 40°. Mašinu pomerajte napred-nazad uz umereni pritisak. Na taj način se predmet obrade neće zagrejati, neće izgubiti boju i neće doći do stvaranja udubljenja.

Rezanje kamena

Mašinu treba koristiti samo za suvo rezanje. Za rezanje kamena najbolje je koristiti dijamantski rezni disk. Koristite mašinu samo sa dodatnom zaštitnom maskom od prašine.

Saveti za rad

Budite oprezni kada urezujete proreze u strukturisanim zidovima.

Prorezi u strukturisanim zidovima su predmet propisima specifičnim za državu. Pod svim okolnostima je neophodno obratiti pažnju na ove propise. Pre početka rada posavetujte se sa odgovornim inženjerom, arhitektom ili građevinskim kontrolorom.

Korišćenje brusnih lamelnih diskova



UPOZORENJE: Stvaranjem prašine. *Pri intenzivnoj upotrebi brusnih lamelnih diskova za obradu metala postoji povećan rizik od električnog udara. Da biste smanjili taj rizik, pre upotrebe instalirajte FID sklopku i svakodnevno čistite ventilacione otvore pomoću komprimovanog vazduha u skladu sa dole navedenim uputstvima za održavanje.*

ODRŽAVANJE

Vaš DEWALT alat je dizajniran za rad u dužem vremenskom periodu sa minimalnim zahtevima u pogledu održavanja. Kontinuirani zadovoljavajući rad zavisi od pravilnog održavanja alata i redovnog čišćenja.



UPOZORENJE: Radi smanjenja opasnosti od povreda, isključite uređaj i izvucite utikač alata iz izvora napajanja pre bilo kakvih podešavanja ili uklanjanja/postavljanja priključaka ili pribora. Pre ponovnog uključivanja alata, pritisnite i pustite okidač da biste bili sigurni da je alat isključen.



Podmazivanje

Vaš električni alat ne zahteva dodatno podmazivanje.



Čišćenje



UPOZORENJE: Suvim vazduhom izduvajte prašinu iz glavnog kućišta i iz ventilacionih otvora zavisno od sakupljanja prašine. Nosite odobrenu zaštitu za oči i odobrenu zaštitu od prašine pri obavljanju ovog postupka.



UPOZORENJE: Nikad ne koristite rastvarače ili druga agresivna hemijska sredstva za čišćenje nemetalnih delova alata. Te hemikalije mogu da oslabe materijale koji se koriste za nemetalne delove. Koristite samo krpu koja je navlažena vodom i blagu sapunicu. Nikad nemojte dozvoliti da voda prođe u alat; nikad ne uranjajte bilo koji deo alata u tečnost.

Opciona dodatna oprema i pribor



UPOZORENJE: S obzirom da dodatna oprema i pribor, osim onih koje nudi DEWALT, nisu bili testirani sa ovim proizvodom, korišćenje takvih pribora i dodatne opreme sa ovim alatom bi moglo biti opasno. Da bi se smanjila opasnost od povreda, sa ovim proizvodom treba koristiti samo pribor i dodatnu opremu koje je preporučio DEWALT.

Za više informacija o prikladnim priborima obratite se vašem distributeru.

Tabela pribora

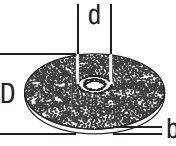
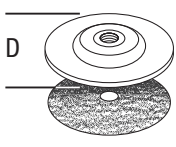
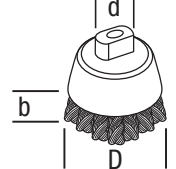
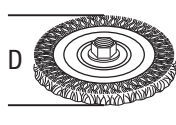
	Maks. [mm]		[mm]	Min. rotacija [min. ⁻¹]	Obodna brzina [m/s]	Dužina navojnog otvora [mm]
	D	b	d			
	230	6	22,23	6600	80	-
	180	-	-	8500	80	-
	75	30	M14	8500	45	20,0
	180	12	M14	8500	80	20,0
	230	12	M14	8500	80	20,0

Zaštita životne sredine



Odvojeno sakupljanje. Proizvodi i baterije označene ovim simbolom ne smeju da budu odloženi sa otpadom iz domaćinstva.

Proizvodi i baterije sadrže materijale koji se mogu reciklirati, smanjujući time potražnju za sirovinama. Reciklirajte električne proizvode i baterije u skladu sa lokalnim propisima. Više informacija možete naći na www.2helpU.com.

Tabela pribora za brušenje i rezanje











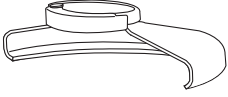

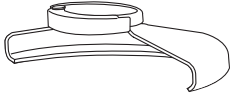
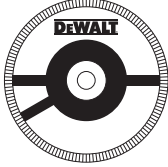

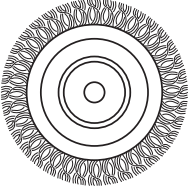

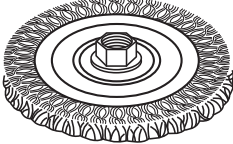
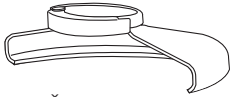

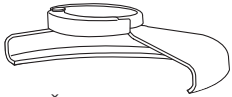

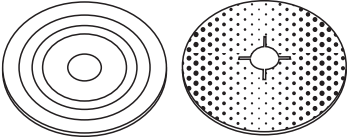
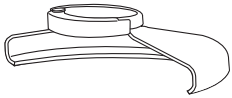
Tip štitnika	Pribor	Opis	Kako se montira štitnik
 <p>Štitnik tip 27</p>		Brusni disk sa udubljenim centrom	 <p>Štitnik, tip 27</p>
		Diskovi za glačanje	 <p>Prihvatna prirubnica</p>
		Žičani disk	 <p>Tip 27, disk sa udubljenim centrom</p>  <p>Stezna navrtka sa navojem</p>
		Žičani diskovi sa navojnom navrtkom	 <p>Štitnik, tip 27</p>  <p>Žičani disk</p>
		Konusna četka sa navojnom navrtkom	 <p>Štitnik, tip 27</p>  <p>Žičana četka</p>
		Podmetač/ brusni papir	 <p>Štitnik, tip 27</p>  <p>Gumeni podmetač</p>  <p>Brusni disk</p>  <p>Stezna navrtka sa navojem</p>

Tabela pribora za brušenje i rezanje (nast.)

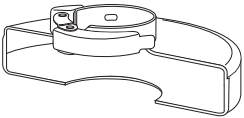
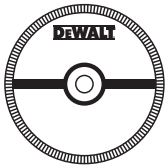
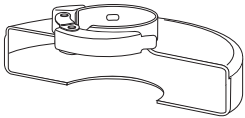
Tip štitnika	Pribor	Opis	Kako se montira štitnik
 <p>Štitnik tip 1</p>		<p>Rezni disk za kamen, zalepljen</p>	 <p>Štitnik, tip 1</p>  <p>Prihvatna prirubnica</p>
 <p>Štitnik tip 1</p> <p>ILI</p>  <p>Štitnik tip 27</p>		<p>Dijamantski rezni diskovi</p>	  <p>Rezni disk</p>  <p>Stezna navrtka sa navojem</p>

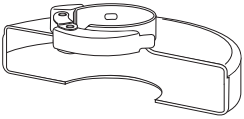
ГОЛЕМА АГОЛНА БРУСИЛКА DWE496

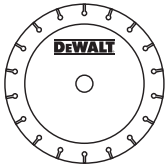
Ви честитаеме!

Избравте алатка од DeWALT. Годините на искуство, темелниот развој на производи и иновативноста го прават DeWALT еден од најдоверливите партнери на корисниците на професионални електрични алатки.

Технички податоци

		DWE496
Напон	V_{AC}	230
Обединето Кралство и Ирска		230/115
Тип		1
Влезна моќност	W	2600
Брзина без оптоварување/декларирана брзина	min^{-1}	6500
Дијаметар на тркалото	mm	230
Дијаметар на вретеното		M14
Должина на вретено	mm	19
Тежина	kg	5,4

Вредност на врева и вредност на вибрации (векторска сума по три оски) според EN60745-2-3:

L_{PA} (ниво на звучен притисок на емисија)	dB(A)	94
L_{WA} (ниво на звучна моќност)	dB(A)	104
K (отстапување за дадено ниво на звук)	dB(A)	3

Површинско брусење		
Вредност на емисија на вибрации $a_{h,AG} =$	m/s^2	7,1
Отстапување K =	m/s^2	1,5
Шмирглање со диск		
Вредност на емисија на вибрации $a_{h,DS} =$	m/s^2	5,0
Отстапување K =	m/s^2	1,5

Нивото на емисија на вибрации дадено во оваа табела е измерено во склад со стандардизираниот тест даден во EN60745 и може да се употребува за споредување на една алатка со друга. Може да се употребува за прелиминарна проценка на изложеност на вибрации.

! **ПРЕДУПРЕДУВАЊЕ:** Декларираното ниво на емисија на вибрации е за главните режими на работа на алатката. Меѓутоа, доколку алатката се употребува за други намени, со други додатоци или лошо се одржува, емисијата на вибрации може да се разликува. Ова може значително да го зголеми нивото на изложеност на вибрации во текот на целокупниот период на работа.

Проценката на нивото на изложеност на вибрации исто така треба да го земе во предвид времето кога алатката е исклучена или кога е вклучена но со неа не се извршува работа. Ова може значително

да го намали нивото на изложеност на вибрации во текот на целокупниот период на работа.

За да се заштити работникот од последиците на вибрации, треба да се препознаат дополнителни мерки за безбедност како што се: одржување на алатката и додатоците, затоплување на рацете, организација на работните задачи.

ЕК-Декларација за сообразност

Директива за машини



Голема Аголна Брусилка DWE496

DeWALT декларира дека производите опишани под **Технички податоци** се во склад со: 2006/42/EK, EN60745-1:2009 + A11:2010, EN60745-2-3:2011+A2:2013+A11:2014+A12:2014.

Овие производи исто така се во склад со Директивата 2014/30/EU и 2011/65/EU. За повеќе информации ве молиме да стапите во контакт со DeWALT преку следнава адреса или да погледнете од другата страна на упатството.

Долупотпишаниот е одговорен за составување на техничките податоци и ја дава оваа декларација во име на DeWALT.

Маркус Ромпел
Заменик Директор на инженеринг, PTE-Европа
DeWALT, Richard-Klinger-Straße 11,
D-65510, Идштајн, Германија
23.10.2018



ПРЕДУПРЕДУВАЊЕ: За да го намалите ризикот од пожар, прочитајте го упатството за употреба.

Дефиниции: Насоки за безбедна употреба

Долунаведените дефиниции го опишуваат нивото на сериозност на секој сигнален збор. Ве молиме да го прочитате упатството и да обрнете внимание на овие симболи.



ОПАСНОСТ: Означува ситуација на непосредна опасност која, доколку не се избегне, **ќе предизвика смрт или сериозна повреда.**



ПРЕДУПРЕДУВАЊЕ: Означува ситуација на потенцијална опасност која, доколку не се избегне, **би можела да предизвика смрт или сериозна повреда.**



ВНИМАНИЕ: Означува ситуација на потенцијална опасност која, доколку не се избегне, **може да предизвика помала или средна повреда.**

ИЗВЕСТУВАЊЕ: Означува начин на работење кој не е поврзан со повреда на ракувачот и кој, доколку не се избегне, може да предизвика оштетување на имот.



Означува ризик од електричен удар.



Означува ризик од пожар.

Општи мерки за безбедност при употреба на електрични алатки



ПРЕДУПРЕДУВАЊЕ: Прочитајте ги сите мерки за претпазливост, упатства, скици и технички карактеристики што ќе ги добиете со оваа електрична алатка. Непридржување кон предупредувањата и упатствата може да доведе до електричен удар, пожар или сериозна повреда.

СОЧУВАЈТЕ ГИ СИТЕ МЕРКИ ЗА БЕЗБЕДНОСТ И УПАТСТВА ЗА ИДНО ПРЕГЛЕДУВАЊЕ.

Терминот „електрична алатка“ во предупредувањата се однесува на вашата електрична алатка која работи на струја (преку кабел), или на електрична алатка која работи на батерији (без кабел).

1) Безбедност на работното место

- Одржувајте го работното место чисто и добро осветлено. Пренатрупани и темни места се причина за незгоди.
- Немојте да работите со електрични алатки во експлозивни окружувања, какви што постојат кога има присуство на запалливи течности, гасови или честички. Електричните алатки произведуваат искри што можат да ги запалат честичките или испарувањата.
- Држете ги децата и присутните лица настрана додека употребувате електрична алатка. Одвлекување на вниманието може да предизвика да изгубите контрола.

2) Безбедност од електричен удар

- Приклучокот на електричната алатка мора да се совпаѓа со приклучницата. Никогаш не го преправајте приклучокот. Не употребувајте адаптерски приклучоци со заземјени електрични алатки. Непреправените приклучоци и соодветните приклучници ќе го намалат ризикот од електричен удар.
- Избегнувајте телесен контакт со заземјени површини како што се цевки, радијатори, шпорети или фрижидери. Има зголемен ризик од електричен удар ако вашето тело е заземјено.
- Не ги изложувајте електричните алатки на дожд или влажност. Навлегувањето на вода во електрична алатка го зголемува ризикот од електричен удар.
- Употребувајте го правилно кабелот. Никогаш не го употребувајте кабелот за носење, влечење или исклучување на електричната

алатка. Држете го кабелот настрана од топлина, масло, остри рабови или подвижни делови. Оштетените или заплетканите кабли го зголемуваат ризикот од електричен удар.

- Кога работите со електрична алатка надвор, употребувајте продолжен кабел кој е соодветен за надворешна употреба. Употребата на кабел што е соодветен за надворешна употреба го намалува ризикот од електричен удар.
- Доколку работењето со електрична алатка во влажна средина не може да се избегне, употребувајте заштитна диференцијална (FID) склопка. Употребата на заштитна диференцијална (RCD) склопка го намалува ризикот од електричен удар.

3) Лична безбедност

- Бидете претпазливи, внимавајте што правите и користете логика кога работите со електрична алатка. Не употребувајте електрична алатка кога сте уморни или кога сте под влијание на дрога, алкохол или лекови. Еден момент на невнимание за време на работење со електрична алатка може да доведе до сериозна лична повреда.
- Носете опрема за лична заштита. Секогаш носете заштита за очите. Заштитната опрема, како што се маски против прав, нелизгачки сигурносни обувки, шлемови или штитници за слухот, ќе го намали бројот на повреди кога се употребува за соодветни работни услови.
- Спречете ненамерно вклучување на алатката. Обезбедете прекинувачот да биде во исклучена положба пред да ја приклучите алатката на струја или на батериски пакет, или пред да ја подигнете или пренесувате алатката. Пренесувањето на електрични алатки со прст на прекинувачот или приклучување на извор на струја на вклучени алатки може да доведе до незгоди.
- Отстранете ги сите алатки за подесување или клучеви пред да ја вклучите електричната алатка. Клуч или алатка за подесување што е закачена на ротирачкиот дел на електричната алатка може да доведе до повреда.
- Не посегайте предалеку. Цврсто стојте на земјата и бидете во рамнотежа во секое време. Ова овозможува подобра контрола над електричната алатка во неочекувани ситуации.
- Бидете соодветно облечени. Не носете широка облека или накит. Држете ги косата и облеката настрана од подвижните делови. Широката облека, накитот или долгата коса може да бидат фатени во подвижните делови.
- Доколку на апаратите постои можност за приклучување на опрема за извлекување и собирање на прав, обезбедете таа да биде приклучена и правилно употребувана. Собирањето на правот може да ги намали опасностите поврзани со прав.

- h) Не дозволувајте запознавањето здобиено со често користење на алатките да ви дозволат да се опуштите и **да ги игнорирате принципите за безбедност на алатката**. Неодговорна работа може да предизвика сериозна повреда за дел од секунда.

4) Употреба и одржување на електрични алатки

- a) **Не ја употребувајте електричната алатка на сила. Употребувајте електрична алатка што е соодветна за вашата работа.** Соодветната електрична алатка ќе ја заврши работата подобро и побезбедно со брзината за која што била дизајнирана.
- b) **Не употребувајте ја електричната алатка доколку прекинувачот не ја вклучува и исклучува.** Секоја електрична алатка што не може да се контролира преку прекинувачот е опасна и мора да биде поправена.
- c) **Исклучете го приклучокот од изворот на струја и/или од батерискиот пакет, ако може да се извади, од електричната алатка пред да правите подесувања, менувате додатоци или пред да ја одложите електричната алатка.** Таквите превентивни безбедносни мерки го намалуваат ризикот за случајно вклучување на електричната алатка.
- d) **Одлагајте ги електричните алатки што не ги употребувате надвор од досег на децата и не дозволувајте да ги употребуваат лица кои не се запознаени со нивната функција и со овие упатства.** Електричните алатки се опасни кога со нив ракуваат необучени корисници.
- e) **Одржувајте ги електричните алатки и додатоци. Проверете дали подвижните делови се лошо поставени, заглавени или оштетени, или постои друга состојба која би можела да влијае врз работењето на електричната алатка. Доколку електричната алатка е оштетена, однесете ја на поправка пред да ја употребите.** Многу незгоди се предизвикани поради лошо одржувани електрични алатки.
- f) **Одржувајте ги алатките за сечење остри и чисти.** Правилно одржуваните алатки за сечење со остри рабови за сечење имаат помала шанса да се заглават и полесно се управуваат.
- g) **Употребувајте ги електричните алатки, додатоци, и битови итн. во склад со овие упатства, имајќи ги предвид работните услови и работата која треба да се заврши.** Употребата на електрична алатка за работа што е различна од нејзината намена може да доведе до опасна ситуација.
- h) **Одржувајте ги рачките и површините за држење суви, чисти и неизвалкани со масла или масти.** Лизгави рачки и површини за држење

не дозволуваат безбедно ракување и контрола на алатката во неочекувани ситуации.

5) Сервис

- a) **Вашите електрични алатки треба да ги сервисира квалификувано лице кое користи само идентични резервни делови.** Вака ќе бидете сигурни дека безбедноста на електричната алатка се одржува.

ДОПОЛНИТЕЛНИ СПЕЦИФИЧНИ БЕЗБЕДНОСНИ ПРАВИЛА ЗА ГОЛЕМИ АГОЛНИ БРУСИЛКИ

Упатства за безбедност за сите примени

- a) **Оваа електрична алатка е наменета за брусење, шмирглање, четкање и сечење. Прочитајте ги сите мерки за претпазливост, упатства, скици и технички карактеристики што ќе ги добиете со оваа електрична алатка.** Непридржување кон предупредувањата и упатствата може да доведе до електричен удар, пожар или сериозна повреда.
- b) **Операции како што се полирање не се препорачува да се вршат со оваа електрична алатка.** Извршувањето на работи за кои не е наменета електричната алатка може да биде опасно и да предизвика повреда.
- c) **Не употребувајте додатоци кои не се посебно направени и препорачани од страна на производителот на алатката.** Тоа што додатокот може да се прикачи на вашата електрична алатка не осигурува безбедно работење.
- d) **Брзината декларирана на додатокот мора да биде барем еднаква на максималната брзина назначена на електричната алатка.** Додатоците што работат побрзо од нивната декларирана брзина можат да се скршат или се одвојат.
- e) **Надворешниот дијаметар и дебелината на додатокот мора да бидат во рамки на декларираните можности на Вашата електрична алатка.** Додатоците со несоодветна големина не можат да бидат соодветно наместени или контролирани.
- f) **Монтирање делови со навртување мора да биде соодветно со навојот на вретеното на брусилката. За додатоци што се монтираат со прирабници, внатрешниот отвор на додатокот мора да биде соодветен со дијаметарот на прирабникот.** Додатоците што не се соодветни со монтираниот хардвер на електричната алатка ќе излезат од рамнотежа, претерано ќе вибрираат и може да предизвикаат губење на контрола.

- g) **Не употребувајте оштетени додатоци. Пред секоја употреба прегледајте дали резните тркала се напрснати или откршени, дали подлогите се напрснати, расцепени или излитени, и дали четките имаат испаднати или скршени челични влакна. Доколку електричната алатка или додатокот паднат на земја, прегледајте дали се оштетени или поставете неоштетен додаток. По прегледот и монтирањето на додатокот, обезбедете Вие и присутните лица да бидете надвор од рамнината во која работи вртечкиот додаток и оставете ја алатката да работи со максимална брзина без оптоварување во траење од една минута. Оштетените додатоци обично се кршат за време на овој период на тестирање.**
- h) **Носете опрема за лична заштита. Во зависност од работата, употребувајте штитник за лице или заштитни очила. По потреба, носете маска против прав, штитници за слух, ракавици и работна престилка која може да заштити од мали абразивни парчиња од предметот кој се обработува. Заштитата за очите мора да може да запре летечки отпаднати парчиња кои се ствараат во работењето. Маската против прав или респираторот мора да бидат во можност да ги задржат честичките кои се ствараат во работењето. Продолжена изложеност на звук со висок интензитет може да предизвика губење на слухот.**
- i) **Држете ги присутните лица на безбедна оддалеченост од работното место. Секој што ќе влезе во работниот простор мора да носи опрема за лична заштита. Парчиња од работен материјал или од скршен додаток можат да одлетаат и да предизвикаат повреда надвор од непосредниот круг на работење.**
- j) **Фаќајте ги електричните алатки само за изолираните површини за држење, кога вршите работа при која додатокот за сечење може да дојде во допир со скриени жици или со кабелот на алатката. Доколку резниот додаток се допре до „жива“ жица, тоа може да ги наелектризира металните делови на алатката и да предизвика електричен удар кај ракувачот.**
- k) **Поставете го кабелот подалеку од вртечкиот додаток. Ако изгубите контрола, кабелот може да биде пресечен или закачен и вашата дланка или рака може да биде повлечена во вртечкиот додаток.**
- l) **Никогаш не спуштајте ја електричната алатка додека додатокот не запре целосно. Вртечкиот додаток може да се фати за површината и да ви ја одземе од контрола електричната алатка.**
- m) **Не ја вклучувајте електричната алатка додека ја пренесувате. Случаен контакт со вртечкиот**

додаток може да ја фати вашата облека, привлекувајќи го дододатокот кон вашето тело.

- n) **Редовно чистете ги отворите за вентилација на електричната алатка. Вентилаторот на моторот ќе внесе прав во кукиштето и голема акумулација на метал во прав може да предизвика опасности поврзани со напојувањето.**
- o) **Не работете со електричната алатка во близина на запалливи материјали. Искри може да ги запалат овие материјали.**
- p) **Не употребувајте додатоци што бараат течности за ладење. Употреба на вода или други течности за ладење може да доведе до електричен удар.**

ДОПОЛНИТЕЛНИ УПАТСТВА ЗА БЕЗБЕДНОСТ ЗА СИТЕ ПРИМЕНИ

Причини за повратен удар и превентивни мерки

Повратен удар е ненадејна реакција поради прикештени или заглавени вртечко тркало, подлога, четка или било кој друг додаток. Прикештувањето или заглавувањето предизвикува нагло забавување на вртечкиот додаток, кое пак предизвикува неконтролираната електрична алатка да биде присилена да се движи во спротивен правец од вртењето на додатокот во точката на прикештувањето.

На пример, доколку резното тркало е прикештено или заглавено во обработуваниот предмет, работ на тркалото што влегува во точката на прикештувањето може да влезе во површината на материјалот и да предизвика тркалото да испадне или да излета од алатката. Тркалото може или да отскокне во правец на ракувачот или настрана од него, во зависност од правецот на движењето на тркалото во точката на прикештувањето. Резните тркала исто така може да пукнат во овие услови.

Повратниот удар е резултат на неправилно користење на електричната алатка или на неправилни постапки или услови при работата, и може да биде избегнат доколку се применат соодветните долунаведени мерки за претпазливост:

- a) **Држете ја цврсто електричната алатка и поставете ги телото и раката така што ќе можете да ги издржите силите од повратниот удар. Секогаш употребувајте ја помошната рачка доколку ја има за да имате максимална контрола над повратниот удар или да реагирате на вртежниот момент при вклучувањето. Ракувачот може да го контролира вртежниот момент или силите на повратниот удар ако се превземени соодветни заштитни мерки.**
- b) **Никогаш не ја ставајте раката блиску до вртечкиот додаток. Повратен удар може да предизвика додатокот да прејде преку вашата рака.**

- c) **Не поставајте го телото во правец во кој ќе се движи електричната алатка доколку дојде до повратен удар.** Повратен удар ќе ја придвижи алатката во насока спротивна на движењето на тркалото во моментот на преоптоварувањето.
- d) **Бидете особено внимателни кога работите на аголни делови, остри рабови и др. Избегнувајте да го отскокнувате или заглавувате додатокот.** Вртечкиот додаток има обичај да се заглави кај аголните делови, острите рабови и при отскокнувањето и да предизвика губење на контрола или повратен удар.
- e) **Не прикачувајте ланец за сечење дрва или назабена пила.** Таквите сечива причинуваат постојани повратни удари и губење на контрола.

Мерки за безбедност при вршење операции за брусење и абразивно сечење

- a) **Употребувајте само видови на тркала кои се препорачани за Вашата електрична алатка и посебни штитници кои се направени за избраните тркала.** Тркала за кои што не е дизајнирана електричната алатка не можат соодветно да бидат заштитени и не се безбедни.
- b) **Брусната површина на тркала со вдлабната средина мора да се намонтира под рамнината на усната на штитникот.** Несоодветно монтирано тркало што излегува низ линијата на работ на штитникот не може да биде соодветно заштитено.
- c) **Штитникот мора да биде сигурно прикачен на електричната алатка и поставен за максимална безбедност, така да најмал дел од тркалото е изложен накај ракувачот.** Штитникот помага да го заштити ракувачот од скршени делови од дискот, случаен контакт со дискот и искри кои што би можеле да ја запалат облеката.
- d) **Тркалата мора да се користат само за препорачаната намена. На пример: немојте да брусите со страна од резно тркало.** Резните тркала се наменети за периферално брусење, страничните сили што се придодаваат на овие тркала можат да предизвикаат нивно кршење.
- e) **Секогаш употребувајте неоштетени прирабници кои се со соодветна големина и облик за избраното тркало.** Соодветните прирабници го прицврстуваат тркалото и така ја намалуваат веројатноста за негово кршење. Прирабниците за резни тркала може да се разликуваат од прирабниците за брусни тркала.
- f) **Не употребувајте истрошени тркала од поголеми електрични алатки.** Тркалата наменети за поголеми електрични алатки не се соодветни за поголемата брзина на помалите алатки и може да се распукаат.

Дополнителни мерки за безбедност при вршење на операции за брусење и абразивно сечење

- a) **Немојте да го главите резното тркало или да нанесувате преголем притисок. Не пробувајте да направите преголема длабочина при сечењето.** Преголем притисок врз тркалото го зголемува оптоварувањето и подложноста на виткање или навлегување на тркалото во материјалот што се сече и можноста за повратен удар или кршење на тркалото.
- b) **Не го поставувајте телото во правец на движењето на вртечкото тркало или зад него.** Додека при работењето дискот ви се оддалечува од телото, можниот повратен удар може да ги насочи ротирачкото тркало и електричната алатка директно кон Вас.
- c) **Кога тркалото навлегува во материјалот или кога прекинувате со сечењето поради каква и да е причина, исклучете ја електричната алатка и држете ја неподвижна додека тркалото не престане да се врти. Никогаш не обидувајте се да го отстраните резното тркало од местото на сечењето додека тркалото е во движење за да не дојде до повратен удар.** Извршете преглед и преземете мерки да се отстрани причината за заглавување на тркалото.
- d) **Немојте повторно да ја вклучувате алатката додека е во обработуваниот материјал. Пуштете дискот да ја достигне полната брзина и внимателно навлезете во местото на сечењето.** Тркалото може да се заглави, испадне или излета поради повратен удар доколку електричната алатка се вклучи додека е во обработуваниот предмет.
- e) **Поставете панели за потпора при обработка на плочи или преголеми предмети за да го намалите ризикот од заглавување на тркалото или повратен удар. Поголемите предмети имаат тенденција да се вдлабнуваат поради својата тежина.** Треба да се постават потпирачи под предметот на обработка блиску до линијата на сечењето од двете страни на тркалото, и блиску до рабовите на предметот.
- f) **Бидете посебно внимателни кога правите „цечно засекување“ во постоечки сидови или други мртви точки.** Навлегувачкото тркало може да пресече гасоводни или водоводни цевки, електрични инсталации или предмети кои можат да предизвикаат повратен удар.

Мерки за Безбедност Специфични за Шмирглање

- a) **Не употребувајте преголема хартија за шмирглање. Следете ги препораките на**

производителот при изборот на хартија за шмирглање. Поголема хартија за шмирглање која преоѓа преку подлогата за шмирглање може да се расцепи и да предизвика заглавување или отцепување на дискот или повратен удар.

Посебни мерки за безбедност при четкање

- a) **Знајте дека четката исфрла челични влакна дури и за време на нормално работење. Не ги напрегајте премногу челичните влакна преку нанесување на преголем притисок врз четката.** Челичните влакна лесно можат да прободат тенка облека и/или кожа.
- b) **Доколку се препорачува употреба на штитник при четкање, не дозволувајте допир помеѓу четката или тркалото со челичните влакна и штитникот.** Дискот со челичните влакна или четката може да се прошири во дијаметар како резултат од работењето и центрифугалните сили.

Дополнителни Правила за Безбедност за Брусилки

- **Не користете тркала од тип 11 (проширена чашка) со оваа алатка.** Користењето на несоодветни додатоци може да доведе до повреда.
- **Секогаш употребувајте ја страничната рачка.** Добро зацврстете ја рачката. Страничната рачка секогаш треба да се употребува за постојано одржување на контрола врз алатката.

 **ПРЕДУПРЕДУВАЊЕ:** Препорачуваме употреба на заштитна диференцијална (FID) склопка со рејтинг на диференцијална струја од 30mA или помалку.

Останати ризици

Дури и ако се применат соодветните правила за безбедност и се воведат безбедносна опрема, одредени останати ризици не може да се избегнат. Тоа се:

- Оштетување на слухот.
- Ризик од повреда на ракувачот поради излетани парчиња.
- Ризик од изгорениците поради загревањето на додатоците при работењето.
- Ризик од повреда на ракувачот поради долготрајна употреба.

Безбедност од електричен удар

Електромоторот е наменет само за работа со определен напон. Секогаш проверете дали струјното напојување одговара на напонот што е деклариран на плочката.

 Вашата DeWALT алатка е двојно изолирана во склад со EN60745; затоа не е потребна жица за заземјување.

 **ПРЕДУПРЕДУВАЊЕ:** Со алатки што работат на 115 V мора да се употребува сигурносен изолационен трансформатор на напон со преграда за заземјување помеѓу примарниот и секундарниот калем.

Доколку електричниот кабел е оштетен, мора да биде заменет со специјално подготвен кабел што е достапен преку мрежата на сервиси на DEWALT.

НАПОМЕНА: Оваа направа е наменета за поврзување со систем за напојување со максимално дозволлива системска импеданца Z_{max} со 0,28 Ω во точката на интерфејс (трансформаторот) за напојувањето на корисникот. Корисникот мора да обезбеди уредот да биде приклучен само на систем за дистрибуција на струја што го исполнува горниот услов. Доколку е потребно, корисникот може да побара од компанијата за дистрибуција на струја да ја обезбеди системската импеданса на приклучното место.

Замена на приклучокот за струја (само за Велика Британија и Ирска)

Доколку треба да се монтира нов приклучок за струја:

- Безбедно ослободете се од стариот приклучок.
- Поврзете го кафеавиот кабел со терминалот што е под напон во приклучокот.
- Поврзете го синиот кабел со неутралниот терминал.

 **ПРЕДУПРЕДУВАЊЕ:** Ништо не смее да се поврзува на терминалот за заземјување.

Следете ги упатствата за монтирање и обезбедете квалитетни приклучоци. Препорачан осигурувач: 13 A.

Употреба на продолжен кабел

Доколку е потребен продолжен кабел, употребувајте продолжен кабел со 3 јадра со проверен квалитет што одговара на струјниот приклучок на оваа алатка (погледнете во **Технички податоци**). Минималниот попречен пресек на проводникот е 1,5 mm²; максималната должина е 30 m. Секогаш целосно одмотајте го кабелот кога употребувате продолжен кабел од макара.

Содржина на кутијата

Кутијата содржи:

- 1 Аголна брусилка
 - 1 Штитник
 - 1 Странична рачка
 - 1 Сет од прирабници
 - 1 Рачвеств клуч со две игли
 - 1 Упатство за употреба
- Проверете да не се оштетила алатката, деловите или додатоците при транспортот.
 - Детално прочитајте го и разберете го ова упатство пред да започнете со работа.

Ознаки на алатката

Следните слики се наоѓаат на алатката:



Прочитајте го упатството за употреба пред употреба.



Носете штитници за ушите.



Носете заштита за очите.



Видлива радијација. Не зјапајте во светлината.

Место за шифрата на датумот (Скица А)

Шифрата на датумот **24**, која ја содржи и годината на производството, е отпечатена на кукиштето.

На пример:

2018 XX XX

Година на производство

Опис (Скици А, D)



ПРЕДУПРЕДУВАЊЕ: Никогаш немојте да ја преправате електричната алатка или било кој нејзин дел. Тоа може да доведе до оштетување или повреда.

- 1 Прекинувач за вклучување/исклучување
- 2 Копче за блокирање
- 3 Копче за блокирање на вретеното
- 4 Вретено
- 5 Штитник
- 6 Завртка на штитник
- 7 Странична рачка
- 8 Сигурносно копче
- 9 Клуч со две игли
- 10 Поддржувачка прирабница
- 11 Навртка со навој

Наменета употреба

Вашата високо-квалитетна аголна брусилка е дизајнирана за професионално брусење, шмирглање, четкање со челична четка и апликации на сечење.

НЕ ја употребувајте алатката во влажни услови или во присуство на запалливи течности или гасови.

Овие високо-квалитетни брусилки се професионални електрични алатки.

НЕ им дозволувајте на деца да дојдат во допир со алатката. Потребен е надзор кога неискусни ракувачи ја употребуваат оваа алатка.

- **Мали деца и физички слаби лица.** Овој уред не е наменет за употреба од страна на мали деца или физички слаби лица без надзор.
- Овој производ не е наменет за употреба од страна на лица (вклучувајќи и деца) кои што патат од намалени физички, сетилни или психички можности или на лица со недоволно искуство и/или со желба да научат освен ако не се под надзор на личноста која е одговорна за нивната безбедност. Деца никогаш не треба да се остават сами со овој производ.

СКЛОПУВАЊЕ И ПОДЕСУВАЊЕ



ПРЕДУПРЕДУВАЊЕ: За да го намалите ризикот од сериозни повреди, исклучете ја алатката и извадете го приклучокот од изворот на струја пред да вршите подесувања или пред да монтирате и одстранувате додатоци. Пред повторно да ја приклучите алатката, притиснете и ослободете го копчето за вклучување за да се осигурате дека алатката е исклучена.

Монтирање на страничната рачка (Скица В)



ПРЕДУПРЕДУВАЊЕ: Пред употреба на алатката, проверете дали рачката е добро прицврстена.



ПРЕДУПРЕДУВАЊЕ: Страничната рачка секогаш треба да се употребува за постојано одржување на контрола врз алатката.

Навртете ја страничната рачка **7** цврсто во една од дупките **13** од било која страна на картерот.

Монтирање и отстранување на штитникот со клуч (Скици А, С)



ВНИМАНИЕ: Штитници мора да се користат со оваа брусилка.

Кога ја употребувате брусилката за сечење на метал или градежен материјал МОРА да се употребува штитник од тип 1. Штитниците од тип 1 се достапни со доплата кај дистрибутерите на DEWALT.

НАПОМЕНА: Погледнете во **Табела со додатоци за брусење и сечење** на крајот од овој дел за да видите кои други додатоци можат да се користат со овие брусилки.

1. Поставете ја аголната брусилка на маса, со вретеното **4** свртено нагоре.
2. Порамнете ги дршките **14** со жлебовите **15**.
3. Притиснете го штитникот **5** надолу и завртете го во потребната положба.
4. Добро зацврстете ја завртката **6**.
5. За да го отстраните штитникот, разлабавете ја завртката.



ВНИМАНИЕ: Ако штитникот не може да се зацврсти со винтот за подесување, не ја употребувајте алатката. За да го намалите ризикот за лична повреда, однесете ја алатката и штитникот во сервисен центар за да ви го поправат или заменат штитникот.

Монтирање и отстранување на резен диск или брусен диск (Скици А, D, E)



ПРЕДУПРЕДУВАЊЕ: Немојте да употребувате оштетени дискови.

1. Поставете ја алатката на маса, со штитникот свртен нагоре.

2. Поставете ја внатрешната прирабница **10** правилно на вретеното **4** (скица D).
3. Поставете го дискот **17** на подлогата **10** (Скица E). Кога монтирате диск со испакнат центар, осигурајте испакнатиот центар **16** да биде свртен во насока на прирабницата **10**.
4. Навртете ја навртката за стегач со навој **11** на вретеното **4** (Скица D):
 - a. Прстенот на навртката на стегачот со навој **11** мора да е свртен кон дискот при монтирање на брусниот диск (Скица E1);
 - b. Прстенот на навртката на стегачот со навој **11** мора да е свртен кон дискот при монтирање на диск за сечење (Скица E2).
5. Притиснете го копчето за блокирање на вретеното **3** и завртете го вретеното **4** додека не се зацврсти.
6. Зацврстете ја навртката за стегач со навој **11** со употреба на клучот со две игли.
7. Отпуштете го копчето за блокирање на вретеното.
8. За да го отстраните дискот, олабавете ја навртката за стегач со навој **11** со употреба на клучот со две игли.

Монтирање и отстранување на подлогата/дискот за шмирглање (Скици A, D, F)

1. Ставете ја алатката на маса или на рамна површина, со штитникот према нагоре.
2. Отстранете ја потпорната прирабница **10**.
3. Наместете ја гумената подлога правилно на вретеното **4**.
4. Ставете го листот за шмирглање на гумената подлога.
5. Навртете ја навртката со навој на стегачот за шмирглање **12** доставена со подлогата на вретеното. Прстенот на стегачот со навој мора да се сврти кон гумената подлога.
6. Притиснете го копчето за блокирање на вретеното **3** и завртете го вретеното **4** додека не се зацврсти.
7. Зацврстете ја навртката на стегачот со навој за шмирглање **12** со употреба на клучот со две игли.
8. Отпуштете го копчето за блокирање на вретеното.
9. За да ја отстраните гумената подлога, олабавете ја навртката за стегач со навој **12** со употреба на клучот со две игли.

Монтирање жичаната четка во форма на чашка

Навртете ја жичаната четката директно на вретеното без употреба на спејсер и навојната прирабница.

Пред употреба

- Монтирајте го штитникот и соодветниот диск или тркало. Не употребувајте премногу истрошени дискови или тркала.
- Осигурајте се дека внатрешните и надворешните прирабници се соодветно монтирани. Следете ги инструкциите дадени во **Табела за додатоци за брусење и сечење**.

- Осигурајте дискот или тркалото да се врти во насока на стрелките на додатокот и на алатката.
- Не употребувајте оштетени додатоци. Пред секоја употреба прегледајте дали резните тркала се напрснати или откршени, дали подлогите се напрснати, расцепени или излитени, и дали четките имаат испаднати или скршени челични влакна. Доколку електричната алатка или додатокот паднат на земја, прегледајте дали се оштетени или поставете неоштетен додаток. По прегледот и монтирањето на додатокот, обезбедете Вие и присутните лица да бидете надвор од рамнината во која работи вртчкиот додаток и оставете ја алатката да работи со максимална брзина без оптоварување во траење од една минута. Оштетените додатоци обично се кршат за време на овој период на тестирање.
- Никогаш не користете спејсери на врзани абразивни производи.
- Никогаш не работете со брусната чашка без соодветно поставена заштита.
- **Не ја напрегајте машината премногу за да не дојде до застој. По преоптоварување на електричната алатка, продолжете да ја користите без оптоварување неколку минути за да го изладите додатокот. Не ги допирајте брусните и резните дискови преа да се изладат.** Листот станува многу жежок додека работи.
- Не ја користете алатката со одделен држач.

УПОТРЕБА



ПРЕДУПРЕДУВАЊЕ: Секогаш работете во согласност со упатствата за безбедна употреба и соодветните правила.



ПРЕДУПРЕДУВАЊЕ: За да го намалите ризикот од сериозни повреди, исклучете ја алатката и извадете го приклучокот од изворот на струја пред да вршите подесувања или пред да монтирате и отстранувате додатоци. Пред повторно да ја приклучите алатката, притиснете и ослободете го копчето за вклучување за да се осигурате дека алатката е исклучена.



ПРЕДУПРЕДУВАЊЕ:

- Осигурајте се дека сите материјали што треба да се сечат или брусат се зацврстени.
- Осигурајте и потпрете го работниот материјал. Користете стеги или менгеме за прицврстување и поддршка на работниот материјал врз стабилна основа. Важно е добро да се прицврсти работниот материјал за да се спречи негово движење и губење контрола. Движењето на работниот материјал или губењето на контрола може да создаде опасност и да предизвика лична повреда.
- Поставете панели за потпора при обработка на плочи или преголеми предмети за да го намалите ризикот од

заглавување на тркалото или повратен удар. Поголемите предмети имаат тенденција да се вглабнуваат поради својата тежина. Треба да се постават потпирачи под предметот на обработка блиску до линијата на сечењето од двете страни на тркалото, и блиску до рабовите на предметот.

- Секогаш носете стандардни работни ракавици додека работите со оваа алатка.
- Употребете само лесен притисок врз алатката. Немојте да нанесувате страничен притисок на дискот.
- Избегнувајте да ја преоптоварувате алатката. Доколку алатката се прегрее, оставете ја да работи неколку минути без оптоварување за да се олади додатокот. Не ги допирајте додатоките пред да се оладат. Дискот се вжештува при употреба.
- Не работете со брусната чашка без соодветно поставена заштита.
- Не ја користете алатката со одделен држач.
- Никогаш не користете спејсери на врзани абразивни производи.
- Внимавајте, листовите продолжуваат да ротираат откако ќе се исклучи машината.
- Алатот не е дизајниран да се користи со чаша за брусење.
- Не користете одделни намалувачки лагери или адаптери за да ги прилагодите абразивните тркала со голема дупка.

Правилна положба на рацете (Скици А, Б)



ПРЕДУПРЕДУВАЊЕ: За да го намалите ризикот од сериозни повреди, **СЕКОГАШ** користете ја правилната положба на рацете како што е прикажано.



ПРЕДУПРЕДУВАЊЕ: За да го намалите ризикот од сериозни повреди, **СЕКОГАШ** држете ја цврсто алатката очекувајќи ненадејна реакција.

Правилната положба на рацете наложува едната рака да биде на страничната рачка 7, а другата на телото на алатката, како што е прикажано на скица Н.

Вклучување и исклучување (Скица А)

Прекинувачот за вклучување/исклучување е опремен со прекинувач за отклучување.

За работење со алатката, притиснете го копчето за заклучување 2, а потоа работете со прекинувачот за вклучување/исклучување 1.

Отпуштете го прекинувачот за отклучување 2. За да ја запрете алатката, ослободете го прекинувачот.

Копче за заклучување (Скица А)

За употреба во континуитет, притиснете го копчето за заклучување 8 и ослободете го прекинувачот за вклучување и исклучување.

За да ја запрете алатката притиснете го прекинувачот за вклучување и исклучување повторно.

Копчето за заклучување може да се отстрани трајно без да се загрози усогласеноста со регулаторните агенции прикажани на табличката со ознаки на алатката. Отстранувањето на иглата за заклучување мора да го направи сервисниот центар DEWALT.

Копче за блокирање на вретеното (Скица А)

Копчето за блокирање на вретеното 3 е обезбедено за да се спречи вртење на вретеното додека се монтираат или отстрануваат тркала. Употребувајте го копчето за блокирање на вретеното само кога алатката е исклучена од извор на струја и е целосно запрена.

ИЗВЕСТУВАЊЕ: За да го намалите ризикот од оштетување на алатката, немојте да го притискате копчето за блокирање на вретеното додека алатката работи. Ќе дојде до оштетување на алатката, а монтираниот додаток може да излета и да доведе до повреда.

За да го блокирате вретеното, притиснете го копчето за блокирање на вретеното и вртете го вретеното се додека не се блокира.

Работа со метал

Кога со алатката обработувате метал, осигурајте заштитната диференцијална (FID) склопка да биде вметната за да се избегнат ризиците што настануваат поради триење на метал.

Доколку доводот на струја е прекинат од страна на диференцијалната (FID) склопка, однесете ја алатката кај овластен сервисер на DEWALT.



ПРЕДУПРЕДУВАЊЕ: При екстремни работни услови, прав што спроведува струја може да се насобере во кукиштето на машината кога се работи со метал. Ова може да резултира со потенцијален ризик од електричен удар во заштитната изолација на машината.

За да избегнете насобирање на метална прав во машината, препорачуваме секојдневно да ги чистите отворите за вентилација. Погледнете во **Одржување**.

Сечење метал

За сечење сврзани абразиви, секогаш користете штитиник од тип 1.

Кога сечете, работето со умерена брзина, адаптирана на материјалот што го сечете. Не нанесувајте притисок на дискот за сечење, не ја навалувајте или осцилирајте машината.

Не ја намалувајте брзината на поминување на дискот со нанесување на страничен притисок.

Машината секогаш мора да работи во напредувачко движење. Во спротивно, опасноста постои тоа да биде неконтролирано изтуркано од лежиштето.

Кога сечете профили и четворни решетки, најдобро е да се почне со најмалиот пресек.

Грубо Брусене

Никогаш не користете нож за сечење за да брусите.

Секогаш користете шитник од типот 27.

Најдобри резултати при брусене се добиваат кога машината ќе се постави на агол од 30° до 40°. Движете ја машината напред и наназад со умерен притисок. На овој начин, работниот материјал нема да се прегрее, изгуби боја или добие вдлабнатини.

Камен за сечење

Машната ќе се користи само за суво сечење. За камен за сечење, најдобро е да се користи дијамантски диск за сечење. Користете ја машината само со додатна маска за прашина.

Работен Совет

Внимавајте кога сечете засеци во структурални ѕидови.

Засеци во структурални ѕидови подлежат на регулативи специфични за секоја земја. Овие прописи треба да се почитуваат во сите околности. Пред да започнете со работа, консултирајте се со одговорниот градежен инженер, архитект или надзорник за изградба.

Употреба на ламелести дискови

ПРЕДУПРЕДУВАЊЕ: Натрпување на метален прав. Долготрајна употреба на ламелести дискови при работа со метал може да доведе до зголемена можност за електричен удар. За да го намалите овој ризик, пред употреба вметнете заштитна диференцијална (FID) склопка и чистете ги секојдневно отворите за вентилација со вдување на сув компримиран воздух во отворите за вентилација, во склад со долу наведените упатства за одржување.

ОДРЖУВАЊЕ

Вашата електрична алатка DEWALT е направена да работи долго време со минимално одржување. Постојаното работење на задоволително ниво зависи од правилната грижа за алатката и редовното чистење.

ПРЕДУПРЕДУВАЊЕ: За да го намалите ризикот од сериозни повреди, исклучете ја алатката и извадете го приклучокот од изворот на струја пред да вршите подесувања или пред да монтирате и одстранувате додатоци. Пред повторно да ја приклучите алатката, притиснете и ослободете го копчето за вклучување за да се осигурате дека алатката е исклучена.



Подмачкување

На вашата електрична алатка не е и потребно дополнително подмачкување.



Чистење



ПРЕДУПРЕДУВАЊЕ: Издувајте ги нечистотијата и правта од главното куќиште со сув воздух кога нечистотијата ќе се собере околу отворите за влез на воздух. Носете квалитетна заштита за очите и маска против прав кога ја извршувате оваа работа.



ПРЕДУПРЕДУВАЊЕ: Никогаш не употребувајте растворувачи или други силни хемикалии за чистење на не-металните делови од алатката. Овие хемикалии можат да ги ослабнат материјалите што се употребени за изработка на овие делови. Употребувајте крпа што е навлажнета само со вода и благ сапун. Никогаш не дозволувајте било каква течност да навлезе во алатката; никогаш не потопувајте било кој дел од алатката во течност.

Изборни додатоци



ПРЕДУПРЕДУВАЊЕ: Бидејќи додатоци освен оние кои се во понудата на DEWALT, не се тестирани со овој производ, употребата на таквите додатоци со оваа алатка може да биде опасно. За да го намалите ризикот од повреди, со овој производ употребувајте само додатоци препорачани од страна на DEWALT.

Прашајте го продавачот за дополнителни информации во врска со употребата на соодветните додатоци.

Табела со Додатоци

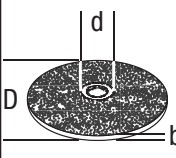
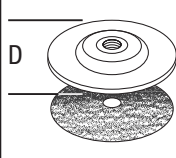
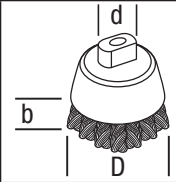
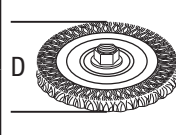
	Макс. [mm]		[mm]	Мин. ротација [min. ⁻¹]	Периферна брзина [m/s]	Должина на навоен отвор [mm]
	D	b				
	230	6	22,23	6600	80	-
	180	-	-	8500	80	-
	75	30	M14	8500	45	20,0
	180 230	12	M14	8500	80	20,0











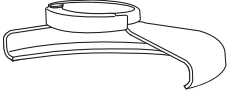

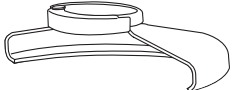

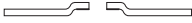
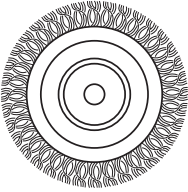

Заштита на животната средина

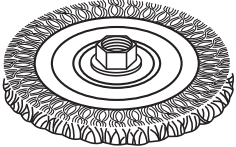
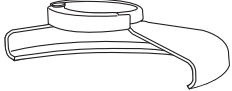

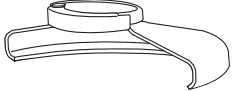

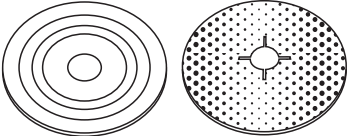
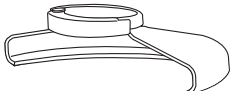

Одвоено собирање. Производите и батериите означени со овој симбол не смеат да се исфрлаат со обичниот домашен отпад.

■ Производите и батериите содржат материјали коишто можат да бидат обновени или рециклирани, притоа намалувајќи ја побарувачката за сировини. Ве молиме рециклирајте ги електричните производи и батерии според локалните одредби. Повеќе информации се достапни на www.2helpU.com.

Табела со додатоци за брусење и сечење

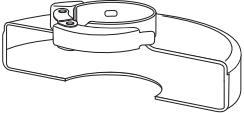
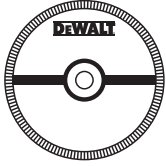
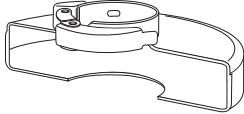
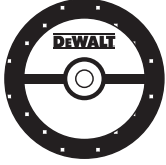
Тип на штитник	Додаток	Опис	Како се монтира брусилката
 <p>Штитник од Тип 27</p>		<p>Брусен диск со вдлабнат центар</p>	 <p>Штитник тип 27</p>
		<p>Ламеласто тркало</p>	 <p>Поддржувачка прирабница</p>  
		<p>Тркала со челични влакна</p>	<p>Тркало со вдлабнат центар тип 27</p>  <p>Навртка со навој</p>
		<p>Тркала со челични влакна со навртка</p>	 <p>Штитник тип 27</p>  <p>Тркало со челични влакна</p>
		<p>Чашка за челични влакна и навртка</p>	 <p>Штитник тип 27</p>  <p>Челична четка</p>
		<p>Подлога/лист за шмирглање</p>	 <p>Штитник тип 27</p>  <p>Гумена подлога</p>  <p>Диск за шмирглање</p>  <p>Навртка со навој</p>

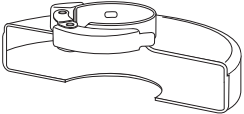
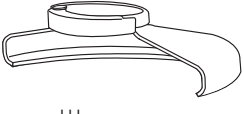
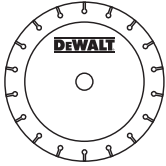
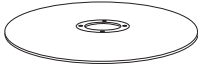
Табела со додатоци за брусење и сечење (продолжува)

Тип на штитник	Додаток	Опис	Како се монтира брусилката
 <p>Штитник Тип 1</p>		<p>Резен диск за градежништво, зацврстен</p>	 <p>Штитник тип 1</p>
		<p>Резен диск за метал, зацврстен</p>	 <p>Поддржувачка прирабница</p>
 <p>Штитник Тип 1</p> <p>ИЛИ</p>  <p>Штитник од Тип 27</p>		<p>Дијамантски резни тркала</p>	 <p>Резно тркало</p>  <p>Навртка со навој</p>