

DEWALT®

DCE822G18 12V/18V 2-Dot Cross Line Laser
DCE825G18 12V/18V 5-Dot Cross Line Laser

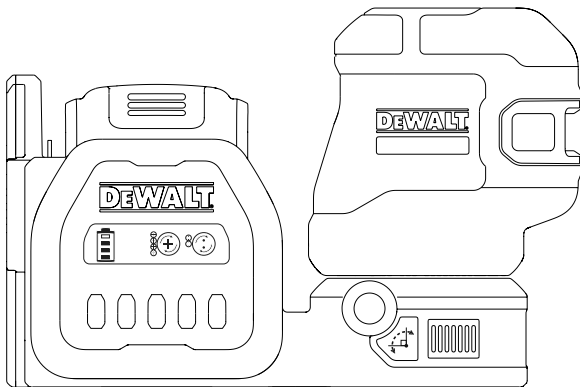

GB

D

F

I

ES

PT

NL

DK

SE

FIN

NO

TR

GR

www.2helpU.com

UK
CA

CE



Figures

(A)

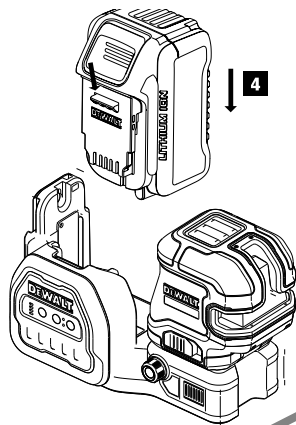
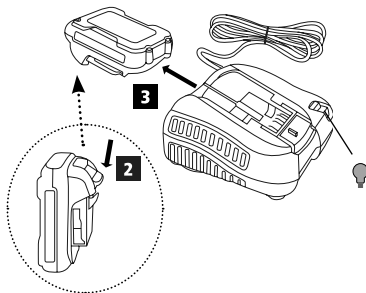
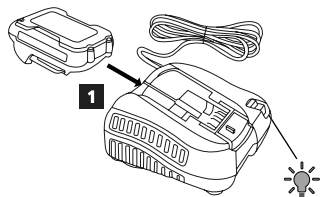

(B)

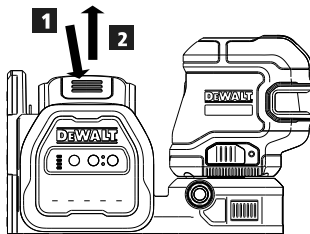

Ⓒ

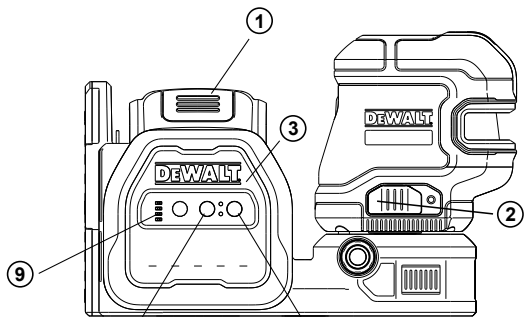

DCE825G18



DCE822G18

④ x1

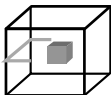

⑦ x1

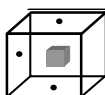

⑧

⑧ x1

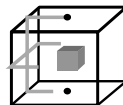

⑤ x2

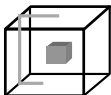

x2

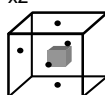

⑥ x3

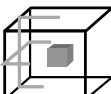

Figures

Ⓓ

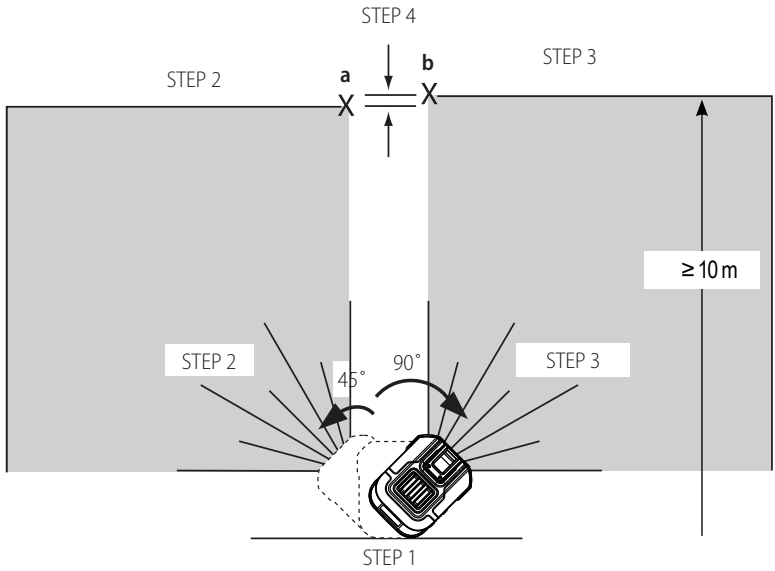

(E)

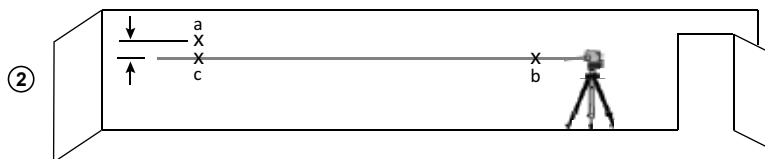
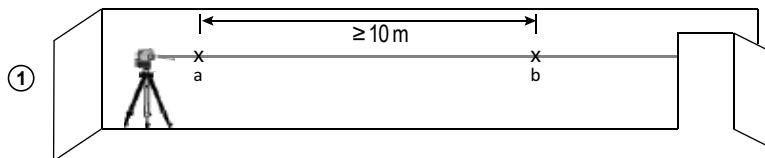

Figures **F**

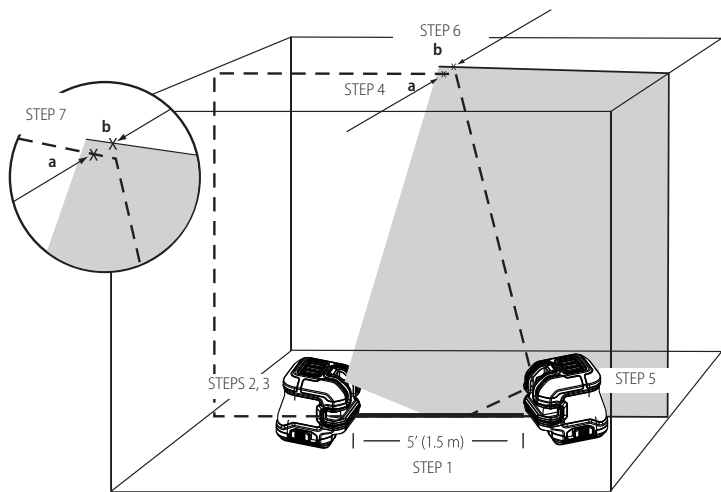

Ⓒ

①

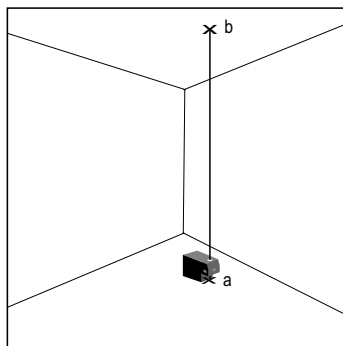

②

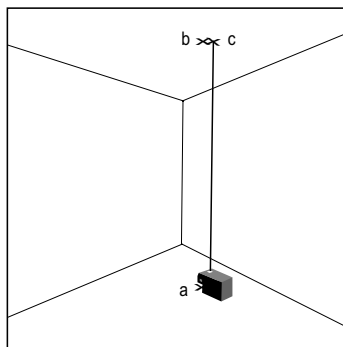

Figures (H)

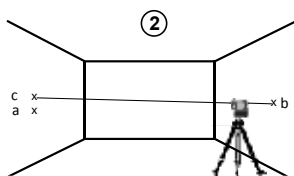
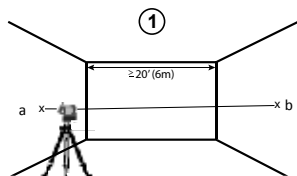

①

①

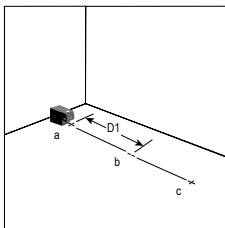

②

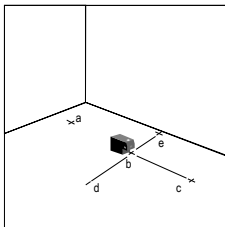

③

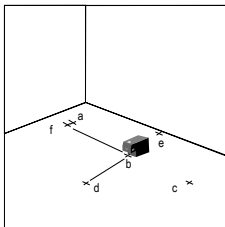

④

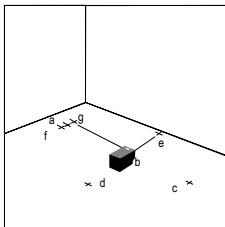

Figures J

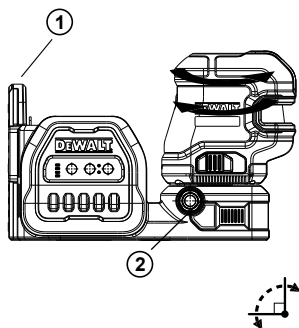

K

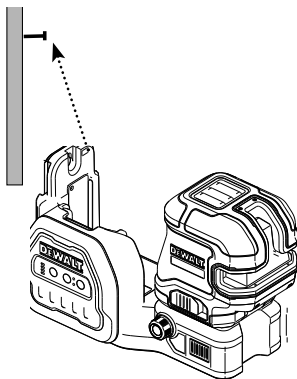

L

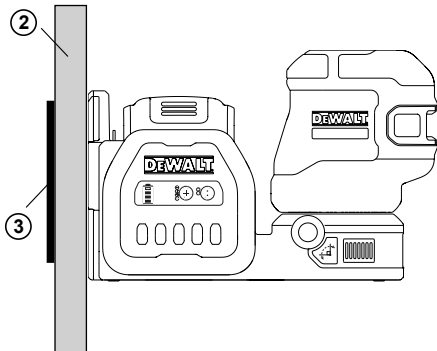
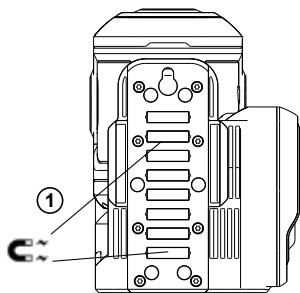

(M)

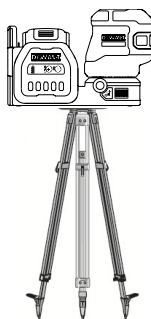
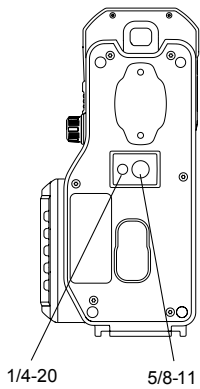

(N)

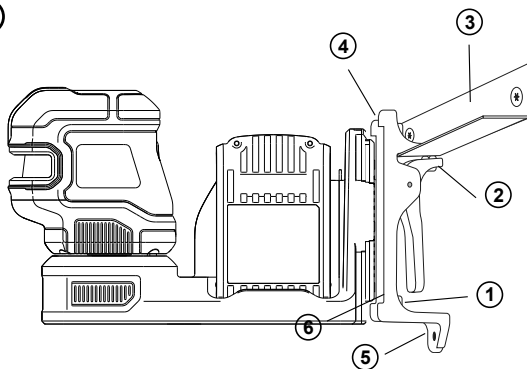

Figures

ⓐ

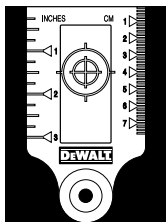

ⓑ

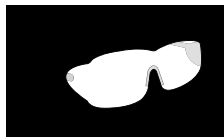

Contents

- Laser Information
- User Safety
- Battery Safety
- Powering the Laser
- Operating Tips
- Turning the Laser ON
- Checking Laser Accuracy
- Field Calibration Check
- Using the Laser
- Maintenance
- Troubleshooting
- Accessories
- Service and Repairs
- Warranty
- Specifications

Laser Information

The DCE822G18 2-Dot Cross Line Laser and DCE825G18 5-Dot Cross Line Laser are Class 2 laser products. They are self-leveling laser tools that can be used for horizontal (level) and vertical (plumb) alignment projects.

User Safety

Safety Guidelines

The definitions below describe the level of severity for each signal word. Please read the manual and pay attention to these symbols.

 **DANGER:** Indicates an imminently hazardous situation which, if not avoided, will result in death or serious injury.

 **WARNING:** Indicates a potentially hazardous situation which, if not avoided, could result in death or serious injury.

 **CAUTION:** Indicates a potentially hazardous situation which, if not avoided, may result in minor or moderate injury.

NOTICE: Indicates a practice not related to personal injury which, if not avoided, may result in property damage.

If you have any questions or comments about this or any DeWALT tool, go to www.2helpU.com.

 **WARNING:**
Never modify the tool or any part of it. Damage to the laser or personal injury could result.

 **WARNING:**
Read and understand all instructions. Failure to follow the warnings and instructions may result in electric shock, fire and/or serious injury.

SAVE THESE INSTRUCTIONS

 **WARNING:**
Laser Radiation Exposure. Do not disassemble or modify the laser level. There are no user serviceable parts inside. Serious eye injury could result.

 **WARNING:**
Hazardous Radiation. Use of controls or adjustments or performance of procedures other than those specified herein may result in hazardous radiation exposure.

 **CAUTION:** Keep fingers clear of the back plate and stud when mounting with magnets. Fingers may become pinched.

 **CAUTION:** Do not stand underneath the laser when it is mounted with the magnet bracket. Serious personal injury or damage to the laser may result if the laser falls.

The label on your laser may include the following symbols.

Symbol	Meaning
V	Volts
mW	Milliwatts
	Laser Warning
nm	Wavelength in nanometers
2	Class 2 Laser

Warning Labels

For your convenience and safety, the following labels are on your laser.



WARNING: To reduce the risk of injury, user must read instruction manual.



WARNING: LASER RADIATION. DO NOT STARE INTO BEAM. Class 2 Laser Product.



WARNING: Keep clear of magnet. Magnet hazard can disturb pacemaker operation and result in serious injury or death.



- If the equipment is used in a manner not specified by the manufacturer, the protection provided by the equipment may be impaired.
- Do not operate the laser in explosive atmospheres, such as in the presence of flammable liquids, gases, or dust. This tool may create sparks which may ignite the dust or fumes.
- Store an idle laser out of reach of children and other untrained persons. Lasers are dangerous in the hands of untrained users.

- Tool service **MUST** be performed by qualified repair personnel. Service or maintenance performed by unqualified personnel may result in injury. To locate your nearest DeWALT service center go to www.2helpU.com.
- Do not use optical tools such as a telescope or transit to view the laser beam. Serious eye injury could result.
- Do not place the laser in a position which may cause anyone to intentionally or unintentionally stare into the laser beam. Serious eye injury could result.
- Do not position the laser near a reflective surface which may reflect the laser beam toward anyone's eyes. Serious eye injury could result.
- Turn the laser off when it is not in use. Leaving the laser on increases the risk of staring into the laser beam.
- Do not modify the laser in any way. Modifying the tool may result in hazardous laser radiation exposure.
- Do not operate the laser around children or allow children to operate the laser. Serious eye injury may result.
- Do not remove or deface warning labels. If labels are removed, the user or others may inadvertently expose themselves to radiation.
- Position the laser securely on a level surface. If the laser falls, damage to the laser or serious injury could result.

Personal Safety

- Stay alert, watch what you are doing, and use common sense when operating the laser. Do not use the laser when you are tired or under the influence of drugs, alcohol, or medication. A moment of inattention while operating the laser may result in serious personal injury.

- Do not overreach. Keep proper footing and balance at all times. Proper footing and balance enables better control of the tool in unexpected situations.
 - Use personal protective equipment. Always wear eye protection. Depending on the work conditions, wearing protective equipment such as a dust mask, non-skid safety shoes, hard hat, and hearing protection will reduce personal injury.
- battery packs. Use of other battery packs may create a risk of injury and fire.
- Under abusive conditions, liquid may be ejected from the battery; avoid contact. If contact accidentally occurs, flush with water. If liquid contacts eyes, additionally seek medical help. Liquid ejected from the battery may cause irritation or burns.
 - Do not use a battery pack or laser that is damaged or modified. Damaged or modified batteries may exhibit unpredictable behavior resulting in fire, explosion, or risk of injury.
 - Do not expose a battery pack or laser to fire or excessive temperature. Exposure to fire or temperature above 265 °F (130 °C) may cause an explosion.
 - Follow all the charging instructions and do not charge the battery pack outside of the temperature range specified in the instructions. Charging improperly or at temperatures outside of the specified range may damage the battery and increase the risk of fire.

Tool Use and Care

- Do not use the laser if the **Power/Transport Lock** switch does not turn the laser on or off. Any tool that cannot be controlled with the switch is dangerous and must be repaired.
- Follow instructions in the **Maintenance** section of this manual. Use of unauthorized parts or failure to follow **Maintenance** instructions may create a risk of electric shock or injury.

Battery Safety



WARNING:

Batteries can explode, or leak, and can cause injury or fire. To reduce this risk:

- Carefully follow all instructions and warnings on the battery label and package, and the accompanying Battery Safety manual.
- Do not dispose of batteries in fire.
- Keep batteries out of reach of children.
- Remove batteries when the device is not in use.
- Use only the charger specified for your rechargeable battery pack.
- Disconnect the battery pack from the laser before making any adjustments, changing accessories, or storing the laser. Such preventative safety measures reduce the risk of starting the laser accidentally.
- Use the laser only with specifically designated

Powering the Laser

This laser can be powered by either a DeWALT 12 V or 18V Li-ion Battery Pack.

Battery Type	Battery Pack
12V	DCB120, DCB121, DCB122, DCB124, DCB127
18V	DCB181, DCB182, DCB183, DCB183B, DCB184, DCB184B, DCB185, DCB187, DCB189

Use of any other batteries may create a risk of fire.

GB Charging the Li-ion Battery

1. If the DeWALT 12V/18V Li-ion battery pack is attached to the laser, remove it.
 - While pressing down on the release button on the battery pack (Figure B ①), pull the battery pack up to unlock it from the laser.
 - Pull the battery pack the rest of the way up and out of the laser (Figure B ②).
2. Plug the charger cord into an electrical outlet.
3. Slide the battery pack into the charger until it snaps in place (Figure A ①). On the charger, the left indicator light will flash to let you know the battery is being charged.
4. After the battery is fully-charged (the indicator light on the charger no longer flashes), press and hold the release button on the battery pack (Figure A ②) and slide the pack out of the charger (Figure A ③).
5. Slide the battery pack down in the laser until it snaps in place (Figure A ④).

Viewing the Battery Meter

When the laser is ON, the battery meter on the keypad (Figure C ⑨) indicates how much power remains.

- The bottom LED will illuminate and flash when the battery level is low (10%). The laser may continue to operate for a short time while the battery power continues to drain, but the beam(s) will quickly dim.
- After the 12V/18V Li-ion battery is charged, and the laser is turned ON again, the laser beam(s) will return to full brightness and the battery indicator level will indicate full capacity.
- If all 4 LEDs on the battery meter remain ON, this indicates that the laser is not fully powered OFF.

When the laser is not in use, make sure the Power/Transport Lock switch is placed to the LEFT to the Locked/OFF position (Figure C ②).

Operating Tips

- To extend battery life per charge, turn the laser off when it is not in use.
- To ensure the accuracy of your work, check the laser calibration often. Refer to **Checking Laser Accuracy**.
- Before attempting to use the laser, make sure it is positioned securely, on a smooth, flat stable surface that is level in both directions.
- To increase beam visibility, use a Laser Target Card (Figure N) and/or wear Laser Enhancement Glasses (Figure O) to help find the beam.







CAUTION:





*To reduce the risk of serious injury, never stare directly into the laser beam with or without these glasses. Refer to **Accessories** for important information.*

- Always mark the center of the beam created by the laser.
- Extreme temperature changes can cause movement or shifting of building structures, metal tripods, equipment, etc., which can effect accuracy. Check your accuracy often while working.
- If the laser has been dropped, check to make sure your laser is still calibrated. Refer to **Checking Laser Accuracy**.

Turning the Laser On

The Place the laser on a flat level surface. Slide the Power/Transport Lock switch  to the right to unlock/turn ON the laser.

Button	Displays
	<ul style="list-style-type: none"> Press once to display a horizontal laser line (Figure C 4). Press a second time to display a vertical laser line (Figure C 5). Press a third time to display a horizontal line and a vertical line (Figure C 6). Press a fourth time to stop displaying laser lines.
 DCLE34220  DCLE34520	<ul style="list-style-type: none"> Press once to display dots above and below the laser (Figure C 7). Press a second time to stop displaying dots.

You can use  and  together to display laser dots and lines. For example, if you press  three times and  once, the laser will display cross lines and two dots (Figure C 8).

When the laser is not in use, slide the Power/Transport Lock switch to the left in the OFF/Locked position. If the Power/Transport Lock switch is not placed in the lock position, all 4 LEDs will continuously flash on the Battery Meter.

Checking Laser Accuracy

The laser tools are sealed and calibrated at the factory. It is recommended that you perform an accuracy check prior to using the laser for the first time (in case the laser was exposed to extreme temperatures) and then regularly to ensure the accuracy of your work. When performing any of the accuracy checks listed in this manual, follow these guidelines:

- Use the largest area/distance possible, closest to the operating distance. The greater the area/distance, the easier to measure the accuracy of the laser.
- Place the laser on a smooth, flat, stable surface that is level in both directions.
- Mark the center of the laser beam.

Field Calibration Check

Checking Accuracy – Horizontal Beam, Scan Direction (Fig. D)

Checking the horizontal scan calibration of the laser requires two walls at least 30' (9 m) apart. It is important to conduct a calibration check using a distance no shorter than the distance of the applications for which the tool will be used.

- Attach the laser to a wall using its pivot bracket. Make sure the laser is facing straight ahead.
 - Turn on the laser's horizontal beam and pivot the laser approximately 45° so that the right-most end of the laser line is striking the opposing wall at a distance of at least 30' (9 m). Mark the center of the beam (a).
 - Pivot the laser approximately 90° to bring the left-most end of the laser line around to the mark made in Step 2. Mark the center of the beam (b).
 - Measure the vertical distance between the marks.
- If the measurement is greater than the values shown below, the laser must be serviced at an authorized service center.

Distance Between Walls	Allowable Distance Between a and b
10.0 m	3.0 mm
12.0 m	3.6 mm
15.0 m	4.5 mm

Checking Accuracy – Horizontal Beam, Pitch Direction (Fig. E)

Checking the horizontal pitch calibration of the laser requires a single wall at least 30' (9 m) long. It is important to conduct a calibration check using a distance no shorter than the distance of the applications for which the tool will be used.

1. Attach the laser to one end of a wall using its pivot bracket.
 2. Turn on the laser's horizontal beam and pivot the laser toward the opposite end of the wall and approximately parallel to the adjacent wall.
 3. Mark the center of the beam at two locations (a, b) at least 30' (9m) apart.
 4. Reposition the laser to the opposite end of the wall.
 5. Turn on the laser's horizontal beam and pivot the laser back toward the first end of the wall and approximately parallel to the adjacent wall.
 6. Adjust the height of the laser so that the center of the beam is aligned with the nearest mark (b).
 7. Mark the center of the beam (c) directly above or below the farthest mark (a).
 8. Measure the distance between these two marks (a, c).
- If the measurement is greater than the values shown below, the laser must be serviced at an authorized service center.

Distance Between Walls	Allowable Distance Between (a) and (c)
10.0 m	6.0 mm
12.0 m	7.2 mm
15.0 m	9.0 mm

Checking Accuracy – Vertical Beam (Fig. F)

Checking the vertical (plumb) calibration of the laser can be most accurately done when there is a substantial amount of vertical height available, ideally 20' (6m), with one person on the floor positioning the laser and another person near a ceiling to mark the position of the beam. It is important to conduct a calibration check using a distance no shorter than the distance of the applications for which the tool will be used.

1. Start by marking a 5' (1.5 m) line on the floor.
 2. Turn on the laser's vertical beam and position the unit at one end of the line, facing the line.
 3. Adjust the unit so its beam is aligned and centered on the line on the floor.
 4. Mark the position of the laser beam on the ceiling (a). Mark the center of the laser beam directly over the midpoint of the line on the floor.
 5. Reposition the laser at the other end of the line on the floor. Adjust the unit once again so its beam is aligned and centered on the line on the floor.
 6. Mark the position of the laser beam on the ceiling (b), directly beside the first mark (a).
 7. Measure the distance between these two marks.
- If the measurement is greater than the values shown below, the laser must be serviced at an authorized service center.
 - Ceiling Allowable Distance Between Marks Height 2,5 m.

Distance Between Walls	Allowable Distance Between (a) and (b)
2.5 m	1.7 mm
3.0 m	2.1 mm
4.0 m	2.8 mm
6.0 m	4.1 mm

Plumb Dot Accuracy

Checking the plumb calibration of the laser can be most accurately done when there is a substantial amount of vertical height available, ideally 20' (6 m), with one person on the floor positioning the laser and another person near a ceiling to mark the dot created by the beam on the ceiling.

- Mark point (a) on the floor, as shown in Figure ⑥ ①.
- Turn the laser ON and press  once to display dots above and below the laser.
- Place the laser so that the down dot is centered over point (a) and mark the center of the up dot on the ceiling as point (b) (Figure ⑥ ①).
- Turn the laser 180°, making sure that the down dot is still centered on point (a) on the floor (Figure ⑥ ②).
- Mark the center of the up dot on the ceiling as point (c) (Figure ⑥ ②).
- Measure the distance between points (b) and (c).
- If your measurement is greater than the Allowable Distance Between (b) & (c) for the corresponding Distance Between Ceiling & Floor in the following table, the laser must be serviced at an authorized service center.

Distance Between Ceiling & Floor	Allowable Distance Between ① & ②
2.5 m	1.7 mm
3.0 m	2.1 mm
4.0 m	2.8 mm
6.0 m	4.1 mm

Level Dot Accuracy - Level

Checking the level calibration of the laser unit requires two parallel walls at least 20' (6 m) apart.

- Turn the laser ON and press twice to display dots above, ahead, below, and to the right and left of the laser.
- Place the laser 2"–3" (5–8 cm) from the first wall. To test the front laser dot, make sure the front of the laser is facing the wall (Figure H #1).
- Mark the laser dot position on the first wall as point (a) (Figure H #1).
- Turn the laser 180° and mark the laser dot position on the second wall as point (b) (Figure H #1).
- Place the laser 2"–3" (5–8 cm) from the second wall. To test the front laser dot, make sure the front of the laser is facing the wall (Figure H #2), and adjust the height of the laser until the laser dot hits point b.
- Turn the laser 180° and aim the laser dot near point (a) on the first wall, and mark point (c) (Figure H #2).
- Measure the vertical distance between points (a) and (c) on the first wall.
- If your measurement is greater than the Allowable Distance Between (a) & (c) for the corresponding Distance Between Walls in the following table, the laser must be serviced at an authorized service center.
- Repeat steps 2 through 8 to check the accuracy of the right dot and then the left dot, making sure that the laser dot you are testing is the laser dot facing each wall.

Distance Between Walls	Allowable Distance Between ① & ②
6.0 m	4.1 mm
9.0 m	6.2 mm
15.0 m	10.2 mm

Level Dot Accuracy - Square

Checking the level calibration of the laser unit requires a room at least 20' (6 m) long. All marks can be made on the floor by placing a target in front of the level or square beam and transferring the location to the floor.

NOTE: To ensure accuracy, the distance (D1) from (a) to (b), (b) to (c), (b) to (d), and (b) to (e) should be equal.

- Turn the laser ON and press once to display dots above, ahead, and below the laser.
- Mark point (a) on the floor at one end of the room, as shown in Figure I #1.
- Place the laser so that the down dot is centered over point (a) and make sure the front dot points toward the far end of the room (Figure I #1).
- Using a target to transfer the front level dot location on the wall to the floor, mark point (b) on the floor and then point (c) on the floor (Figure I #1).
- Move the laser to point (b) and align the front level dot to point c again (Figure I #2).
- Using a target to transfer the front level dot location on the wall to the floor, mark the location of two square beams as points (d) and (e) on the floor (Figure I #2).
- Turn the laser 90° so the front level dot aligns to point e (Figure I #3).
- Mark the location of the first square beam as point (f) on the floor as close as possible to point (a) (Figure I #3).
- Measure the distance between points (a) and (f) (Figure I #3).
- If your measurement is greater than the Allowable Distance Between (a) and (f) for the corresponding Distance (D1) in the following table, the laser must be serviced at an authorized service center.
- Turn the laser 180° so the front level dot aligns to point e (Figure I #4).

- Mark the location of the second square beam as point (g) on the floor as close as possible to point (a) (Figure I #4).
- Measure the distance between points (a) and (g) (Figure I #4).
- If your measurement is greater than the Allowable Distance Between (a) & (g) for the corresponding Distance (D1) in the following table, the laser must be serviced at an authorized service center.

Distance (D1)	Allowable Distance Between Ⓐ & Ⓕ or Ⓐ & Ⓖ
6.0 m	5.3 mm
9.0 m	7.9 mm
15.0 m	13.1 mm

Using the Laser

Leveling the Laser

As long as the laser is properly calibrated, the laser is self-leveling. Each laser is calibrated at the factory to find level as long as it is positioned on a flat surface within average $\pm 4^\circ$ of level. No manual adjustments are required.

If the laser has been tilted so much that it cannot self-level ($> 4^\circ$), the laser beam will flash. There are two flashing sequences associated with the out of level condition.

- Between 4° and 10° the beams flash with a constant blink cycle
- At angles greater than 10° the beams flash with a three blink cycle.

When the beams flash THE LASER IS NOT LEVEL (OR PLUMB) AND SHOULD NOT BE USED FOR DETERMINING OR MARKING LEVEL OR PLUMB. Try repositioning the laser on a more level surface.

Using the Pivot Bracket

The laser has a magnetic pivot bracket (Figure ④ ①) permanently attached to the unit.



WARNING:

Position the laser and/or wall mount on a stable surface. Serious personal injury or damage to the laser may result if the laser falls.

- The bracket has a keyhole slot (Figure ④) so it can be hung from a nail or screw on any kind of surface.
- The bracket has a fine adjustment knob (Figure ④ ②) to help you line up the laser beams. Place the unit on a flat level surface and turn the knob to the right to move the beams to the right, or turn the knob to the left to move the beams to the left.
- The bracket has magnets (Figure ④ ①) which allow the unit to be mounted to most upright surfaces made of steel or iron. Common examples of suitable surfaces include steel framing studs, steel door frames, and structural steel beams. Before attaching the pivot bracket against a stud (Figure ④ ②), place the Metal Enhancement Plate (Figure ④ ③) on the opposite side of the stud.

Maintenance

- To maintain the accuracy of your work, check the laser often to make sure it is properly calibrated. See **Field Calibration Check**.
- Calibration checks and other maintenance repairs may be performed by DeWALT service centers.
- When not in use, store the laser in the kit box provided. Do not store your laser at temperatures below -20 °C or above 60 °C.
- Do not store your laser in the kit box if the laser is wet. The laser should be dried first with a soft dry cloth prior to storage.

Cleaning

Exterior plastic parts may be cleaned with a damp cloth. Although these parts are solvent resistant, NEVER use solvents. Use a soft, dry cloth to remove moisture from the tool before storage.

Troubleshooting

The Laser Does Not Turn On

- Fully-charge the battery pack and then reinstall it in the laser unit.
- If the laser unit is heated above 120 °F (50 °C), the unit will not turn on. If the laser has been stored in extremely hot temperatures, allow it to cool. The laser level will not be damaged by pressing the on/off button before cooling to its proper operating temperature.

The Laser Beams Flash

The lasers are designed to self-level up to an average of 4° in all directions. If the laser is tilted so much that the internal mechanism cannot level itself, the laser beams will flash indicating that the tilt range has been exceeded. **THE FLASHING BEAMS CREATED BY THE LASER ARE NOT LEVEL OR PLUMB AND SHOULD NOT BE USED FOR DETERMINING OR MARKING LEVEL OR PLUMB.** Try repositioning the laser on a more level surface.

The Laser Beams Will Not Stop Moving

The laser is a precision instrument. Therefore, if it is not positioned on a stable (and motionless) surface, the laser will continue to try to find level. If the beam will not stop moving, try placing the laser on a more stable surface. Also, try to make sure that the surface is relatively flat, so that the laser is stable.

The Battery Meter LEDs Flash

When all 4 LEDs continuously flash on the Battery Meter this indicates that the unit has not been fully powered off using the Power/Transport Lock switch (Figure © 2). The Power/Transport Lock switch should always be placed in the LOCKED/OFF position when the laser is not in use.

Accessories

The laser is equipped with both 1/4 - 20 and 5/8 - 11 female threads on the bottom of the unit (Figure ℳ). This thread is to accommodate current or future DeWALT accessories. Only use DeWALT accessories specified for use with this product. Follow the directions included with the accessory.



WARNING:

Since accessories, other than those offered by DeWALT, have not been tested with this product, use of such accessories with this tool could be hazardous. To reduce the risk of injury, only DeWALT recommended accessories should be used with this product.

If you need any assistance in locating any accessory, please contact your nearest DeWALT service center or go to www.2helpU.com.

Target Card

Some laser kits include a Laser Target Card (Figure ©) to aid in locating and marking the laser beam. The target card enhances the visibility of the laser beam as the beam crosses over the card. The card is marked with standard and metric scales. The laser beam passes through the red plastic and reflects off of the reflective tape on the reverse side. The magnet at the top of the card is designed to hold the target card to ceiling track or steel studs to determine plumb and level positions. For best performance when using the Target Card, the DeWALT logo should be facing you.

Laser Enhancement Glasses

Some laser kits include Laser Enhancement Glasses (Figure ℙ). These glasses improve the visibility of the laser beam under bright light conditions or over long distances when the laser is used for interior applications. These glasses are not required to operate the laser.



CAUTION:

These glasses are not ANSI approved safety glasses and should not be used while operating other tools. These glasses do not keep the laser beam from entering your eyes.



CAUTION:

To reduce the risk of serious injury, never stare directly into the laser beam with or without these glasses.

Ceiling Mount

The laser ceiling mount (Figure ™ 1), if included, offers more mounting options for the laser. The ceiling mount has a clamp (Figure ™ 2) at one end which can be fixed to a wall angle for acoustic ceiling installation (Figure ™ 3). At each end of the ceiling mount is a screw hole (Figure ™ 4 and ™ 5), allowing the ceiling mount to be attached to any surface with a nail or screw.

Once the ceiling mount is secured, its steel plate provides a surface to which the magnetic pivot bracket (Figure ™ 6) can be attached. The position of the laser can then be fine-tuned by sliding the magnetic pivot bracket up or down on the wall mount.

Service and Repairs

NOTE: Disassembling the laser level(s) will void all warranties on the product.

To assure product SAFETY and RELIABILITY, repairs, maintenance and adjustment should be performed by authorized service centers. Service or maintenance performed by unqualified personnel may result in a risk of injury. To locate your nearest DEWALT service center go to www.2helpU.com.

Warranty

Go to www.2helpU.com for the latest warranty information.

	DCE822G18 / DCE825G18
Light Source	Laser diodes
Laser Wavelength	510–530nm visible
Laser Power	≤1.0 mW CLASS 2 LASER PRODUCT
Working Range	100' (30 m) 165' (50 m) with Detector
Accuracy - all lines and dots, except down dot	±1/8" per 30', ±3.0 mm per 10 m
Battery Low	1 LED Flashing on Battery meter
Unit Not Powered Off With Pendulum Lock Switch	4 LEDs Flashing on Battery meter
Flashing Laser Beams	Tilt range exceeded/unit is not level
Power Source	DEWALT 12V or 18V Battery Pack
Operating Temperature	14°F to 122°F (-10°C to 50°C)
Storage Temperature	-5°F to 140°F (-20°C to 60°C)
Humidity	Maximum relative humidity 80% for temperatures up to 88°F (31°C), decreasing linearly to 50% relative humidity at 104°F (40°C)
Environmental	Water & Dust Resistant to IP54
Detector	DE0892G-XJ

Inhalt

- Laserinformationen
- Benutzersicherheit
- Sicherer Umgang mit Akkus
- Stromversorgung des Lasers
- Hinweise zum Betrieb
- Einschalten des Lasers
- Prüfen der Lasergenauigkeit
- Vor-Ort-Kalibrierungstest
- Verwendung des Lasers
- Wartung
- Fehlerbehebung
- Zubehör
- Service und Reparaturen
- Gewährleistung
- Spezifikationen

Laserinformationen

Der 2-Punkt-Kreuzlinienlaser DCE822G18 und der 5-Punkt-Kreuzlinienlaser DCE825G18 sind Laserprodukte der Klasse 2. Er ist ein selbstnivellierendes Laserwerkzeug, das zur horizontalen (waagerechten) und vertikalen (senkrechten) Ausrichtung einsetzbar ist.

Benutzersicherheit

Sicherheitsrichtlinien

Im Folgenden wird die Relevanz der einzelnen Warnhinweise erklärt. Bitte lesen Sie die Betriebsanleitung und achten Sie auf diese Symbole.

 **GEFAHR:** Weist auf eine unmittelbar drohende gefährliche Situation hin, die, sofern nicht vermieden, zu tödlichen oder schweren Verletzungen führt.

 **WARNUNG:** Weist auf eine möglicherweise gefährliche Situation hin, die, sofern nicht vermieden, zu tödlichen oder schweren Verletzungen führen kann.

 **VORSICHT:** Weist auf eine möglicherweise gefährliche Situation hin, die, sofern nicht vermieden, zu leichten oder mittelschweren Verletzungen führen kann.

HINWEIS: Weist auf ein Verhalten hin, das nichts mit Verletzungen zu tun hat, aber, wenn es nicht vermieden wird, zu Sachschäden führen kann.

Bei Fragen oder Anmerkungen zu diesem oder anderen DeWALT-Werkzeugen besuchen Sie bitte www.2helpU.com.

 **WARNUNG:**
Modifizieren Sie das Tool und Teile davon niemals. Es kann sonst zu Schäden am Laser oder Personenschäden kommen.

 **WARNUNG:**
Lesen Sie alle Anweisungen aufmerksam durch. Das Nichtbeachten von Warnhinweisen und Anweisungen kann zu Stromschlag, Brand und/oder schweren Verletzungen führen.

BEWAHREN SIE DIESE ANWEISUNGEN AUF

 **WARNUNG:**
Laserstrahlenbelastung. Demontieren und modifizieren Sie das Lasergerät nicht. Im Inneren gibt es keine vom Benutzer zu wartenden Teile. Es könnten schwere Augenverletzungen entstehen.

 **WARNUNG:**
Gefährliche Strahlung. Die Verwendung von Steuerelementen, Einstellungen oder anderen als den hier beschriebenen Verfahren kann zu gefährlicher Laserstrahlung führen.

 **ACHTUNG:** Bei der Montage mit Magneten die Finger von der Rückwand und dem Balken fernhalten. Es besteht Quetschgefahr für die Finger.

⚠ ACHTUNG: Nicht unterhalb des Lasers stehen, wenn dieser mit Hilfe der Magnethalterung befestigt wurde. Beim Herunterfallen des Lasers besteht die Gefahr schwerer Verletzungen oder der Beschädigung des Lasers.

Das Etikett auf Ihrem Laser kann die folgenden Symbole beinhalten.

Symbole	Bedeutung
V	Volt
mW	Milliwatt
	Laserwarnung
Nm	Wellenlänge in Nanometern
2	Klasse 2 Laser

Warnetiketten

Für Ihren Komfort und Ihre Sicherheit befinden sich die folgenden Etiketten auf Ihrem Laser.



WARNUNG: Zur Reduzierung der Verletzungsgefahr ist die Betriebsanleitung zu lesen.



WARNUNG: LASERSTRAHLUNG. STARREN SIE NICHT IN DEN STRAHL. Klasse 2 Laserprodukt.



WARNUNG: Von Magneten fernhalten. Magnetstrahlung kann den Betrieb von Herzschrittmachern stören und zu schweren Verletzungen oder zum Tod führen.



- Wenn das Gerät in einer Weise verwendet wird, die nicht vom Hersteller angegeben ist, können die Schutzfunktionen des Geräts beeinträchtigt sein.
- Betreiben Sie den Laser nicht in explosionsgefährdeten Umgebungen, in denen sich z. B. brennbare Flüssigkeiten, Gase oder Staub befinden. Dieses Werkzeug kann Funken erzeugen, die den Staub oder die Dämpfe entzünden können.
- Bewahren Sie nicht verwendete Laser für Kinder und Personen ohne Erfahrung unerreichbar auf. Laser sind in den Händen nicht geschulter Personen gefährlich.
- Lassen Sie Ihr Werkzeug NUR von qualifiziertem Fachpersonal reparieren. Service oder Wartung durch unqualifizierte Personen kann zu Verletzungen führen. Um das DeWALT-Service-Center in Ihrer Nähe ausfindig zu machen, gehen Sie zu www.2helpU.com.
- Verwenden Sie keine optischen Instrumente wie Teleskope oder Theodolite, um den Laserstrahl zu sehen. Es könnten schwere Augenverletzungen entstehen.
- Bringen Sie den Laser in keine Position, in der Personen absichtlich oder unabsichtlich in den Laserstrahl schauen können. Es könnten schwere Augenverletzungen entstehen.
- Stellen Sie den Laser nicht in der Nähe einer reflektierenden Oberfläche auf, die den Laserstrahl in die Augen von Personen reflektieren können. Es könnten schwere Augenverletzungen entstehen.
- Schalten Sie den Laser aus, wenn er nicht verwendet wird. Den Laser eingeschaltet zu lassen erhöht das Risiko, in den Laserstrahl zu starren.
- Modifizieren Sie den Laser keinesfalls. Die Modifizierung des Tools kann in einer gefährlichen Laserstrahlenbelastung resultieren.

- **Betreiben Sie den Laser nicht in der Nähe von Kindern und lassen Sie ihn nicht von Kindern bedienen.** Es können schwere Augenverletzungen resultieren.
- **Keinesfalls Warnaufkleber entfernen oder unkenntlich machen.** Wenn Aufkleber entfernt werden, können sich der Benutzer oder andere Personen unbeabsichtigt der Strahlung aussetzen.
- **Stellen Sie den Laser sicher auf einer ebenen Oberfläche auf.** Wenn der Laser herunterfällt, kann es zu Schäden am Laser oder zu schweren Verletzungen kommen.

Persönliche Sicherheit

- **Seien Sie aufmerksam, achten Sie darauf, was Sie tun, und gehen Sie mit Vernunft an die Arbeit mit dem Laserwerkzeug.** Benutzen Sie keinen Laser, wenn Sie müde sind oder unter dem Einfluss von Drogen, Alkohol oder Medikamenten stehen. Ein Moment der Unachtsamkeit beim Betrieb des Lasers kann zu schweren Verletzungen führen.
- **Nicht übergreifen.** Achten Sie stets auf den richtigen Stand und das richtige Gleichgewicht. Der richtige Stand und das richtige Gleichgewicht ermöglichen eine bessere Kontrolle des Werkzeugs in unerwarteten Situationen.
- **Tragen Sie persönliche Schutzausrüstung.** Tragen Sie immer einen Augenschutz. Je nach Arbeitsbedingungen empfiehlt sich das Tragen von Schutzausrüstung, zum Beispiel Staubmaske, rutschfeste Sicherheitsschuhe, Schutzhelm und Gehörschutz, um das Verletzungsrisiko zu verringern.

Gebrauch und Pflege des Werkzeugs

- **Benutzen Sie den Laser nicht, wenn dessen Schalter PowerTransport Lock defekt ist.** Ein Werkzeug, das sich nicht mehr ein- oder ausschalten lässt, ist gefährlich und muss repariert werden.

- **Befolgen Sie die Anweisungen im Abschnitt **Wartung** in dieser Anleitung.** Die Verwendung nicht zugelassener Teile oder die Nichtbeachtung der **Wartungsanweisungen** kann zu elektrischen Schlägen oder Verletzungen führen.

Sicherer Umgang mit Akkus



WARNUNG:

Batterien können explodieren oder auslaufen und Verletzungen oder Brände verursachen. Zur Minderung dieses Risikos:

- Halten Sie alle Anweisungen und Warnungen auf dem Batterieetikett, der Verpackung und des begleitenden Batteriesicherheitshandbuchs sorgfältig ein.
- Batterien nicht verbrennen.
- Die Batterien von Kindern fernhalten.
- Entnehmen Sie die Batterien, wenn das Gerät nicht verwendet wird.
- Verwenden Sie nur das für Ihr wiederaufladbares Akkupack spezifizierte Ladegerät.
- Trennen Sie den Akkupack vom Laser, bevor Sie Einstellungen am Laser vornehmen, Zubehör wechseln oder ihn aufbewahren. Diese Vorbeugemaßnahmen mindern die Gefahr, dass der Laser unbeabsichtigt startet.
- Verwenden Sie den Laser nur mit den speziell vorgesehenen Akkupacks. Der Einsatz anderer Akkupacks kann zu Verletzungs- und Brandgefahr führen.
- Bei falscher Anwendung kann Flüssigkeit aus dem Akku austreten. Bei zufälligem Kontakt mit Wasser abspülen. Wenn die Flüssigkeit in die Augen kommt, nehmen Sie zusätzlich ärztliche Hilfe in Anspruch. Austretende Akkufflüssigkeit kann zu Hautreizungen oder Verbrennungen führen.
- Verwenden Sie keine beschädigten oder modifizierten Akkupacks oder Laser.

Beschädigte oder veränderte Akkus können zu unvorhersehbarem Verhalten führen, die Brände, Explosionen oder Verletzungen verursachen können.

- Der Akkupack oder der Laser darf weder Feuer noch hohen Temperaturen ausgesetzt werden. Ein Feuer oder Temperaturen über (130 °C) können zu einer Explosion führen.
- Befolgen Sie alle Ladeanweisungen und laden Sie den Akkupack nicht außerhalb des in der Anleitung angegebenen Temperaturbereichs auf. Durch unsachgemäßes Aufladen oder bei Temperaturen außerhalb des angegebenen Bereichs kann der Akku beschädigt und die Brandgefahr erhöht werden.

Stromversorgung des Lasers

Dieser Laser kann mit einem DeWALT 12V- oder 18V-Li-Ionen-Akku betrieben werden.

Akkutyp	Akku
12V	DCB120, DCB121, DCB122, DCB124, DCB127
18V	DCB181, DCB182, DCB183, DCB183B, DCB184, DCB184B, DCB185, DCB187, DCB189

Bei Verwendung anderer Akkus/Batterien besteht Brandgefahr.

Aufladen des Li-Ionen-Akkus

- 1 Wenn der DeWALT 12V/18V-Li-Ionen-Akkupack am Laser angebracht ist, nehmen Sie ihn ab.
 - Während Sie den Entriegelungsknopf auf dem Akkupack drücken (Abbildung ⑥ ①), ziehen Sie den Akkupack nach oben, um ihn vom Laser zu entriegeln.
 - Ziehen Sie den Akkupack den Rest des Weges nach oben und aus dem Laser heraus (Abbildung ⑥ ②).

- 2 Stecken Sie das Ladekabel in eine Steckdose.
- 3 Schieben Sie den Akkupack in das Ladegerät, bis er einrastet (Abbildung ⑦ ①). Am Ladegerät blinkt die linke Anzeigeleuchte, um Ihnen mitzuteilen, dass der Akku geladen wird.
- 4 Nachdem der Akku vollständig aufgeladen ist (die Anzeigeleuchte am Ladegerät blinkt nicht mehr), halten Sie den Auslöseknopf am Akkupack gedrückt (Abbildung ⑦ ②) und schieben Sie den Akkupack aus dem Ladegerät heraus (Abbildung ⑦ ③).
- 5 Schieben Sie den Akkupack nach unten in den Laser, bis er einrastet (Abbildung ⑦ ④).

Anzeigen der Akkuanzeige

Wenn der Laser eingeschaltet ist, zeigt die Batterieanzeige auf dem Tastenfeld (Abbildung ⑧ ⑨) an, wie viel Leistung noch zur Verfügung steht.

- Die untere LED leuchtet und blinkt, wenn der Batteriestand niedrig ist (10%). Der Laser kann noch für eine kurze Zeit weiterbetrieben werden, während die Batterien leer werden, aber der/die Strahl/en werden schnell dunkler.
- Nachdem der 12V/18V-Li-Ionen-Akku aufgeladen und der Laser wieder eingeschaltet wurde, strahlt/strahlen der/die Laser wieder mit voller Kraft und die Batteriestandsanzeige zeigt volle Leistung an.
- Wenn alle 4 LEDs auf der Batterieanzeige eingeschaltet bleiben, zeigt dies an, dass der Laser nicht vollständig ausgeschaltet ist. Wenn der Laser nicht in Gebrauch ist, stellen Sie sicher, dass der Schalter Power/Transport Lock auf die linke Position Locked/OFF gestellt ist (Abbildung ⑧ ②).

Hinweise zum Betrieb

- Um die Akkulebensdauer pro Aufladung zu verlängern, schalten Sie den Laser aus, wenn er nicht in Gebrauch ist.
- Um die Genauigkeit Ihrer Arbeit sicherzustellen, prüfen Sie die Laserkalibrierung häufig. Siehe **Prüfen der Lasergenauigkeit**.
- Vor dem Versuch, den Laser zu nutzen, müssen Sie sicherstellen, dass er sicher befestigt ist und auf einer glatten, flachen und stabilen Oberfläche steht, die in beide Richtungen eben ist.
- Zur Erhöhung der Strahlsichtbarkeit können Sie eine Laserzielkarte verwenden (Abbildung ㉓) bzw. eine Laser-Verstärkungsbrille tragen (Abbildung ㉔), um den Strahl besser zu erkennen.





VORSICHT:







*Um das Risiko schwerer Verletzungen zu verringern, starren Sie niemals direkt in den Laserstrahl – weder mit noch ohne diese Brille. Wichtige Hinweis dazu bietet der Abschnitt **Zubehör**.*

- Markieren Sie immer die Mitte des von dem Laser erzeugten Strahls.
- Extreme Temperaturänderungen können zu Bewegungen oder Verschiebungen von Gebäudestrukturen, Metallstativen, Geräten usw. führen, die die Genauigkeit beeinträchtigen können. Führen Sie während der Arbeit häufig Genauigkeitsprüfungen durch.
- Wurde der Laser fallengelassen, dann prüfen Sie, ob er immer noch kalibriert ist. Siehe **Prüfen der Lasergenauigkeit**.

Einschalten des Lasers

Stellen Sie den Laser auf einer ebenen Fläche auf. Schieben Sie den Netz-/Transportsperrschalter ㉑ ㉒ nach rechts, um den Laser zu entriegeln/einzuschalten.

Taste	Displays
	<ul style="list-style-type: none"> • Einmal drücken, um eine horizontale Laserlinie anzuzeigen (Abbildung ㉑ ㉔). • Ein zweites Mal drücken, um eine vertikale Laserlinie anzuzeigen (Abbildung ㉑ ㉕). • Ein drittes Mal drücken, um eine horizontale und eine vertikale Linie anzuzeigen (Abbildung ㉑ ㉖). • Ein viertes Mal drücken, um die Anzeige der Laserlinien zu beenden.
 DCLE34220	<ul style="list-style-type: none"> • Einmal drücken, um Punkte über und unter dem Laser anzuzeigen (Abbildung ㉑ ㉗).
 DCLE34520	<ul style="list-style-type: none"> • Ein zweites Mal drücken, um die Anzeige der Punkte zu beenden.

Sie können  und   zusammen verwenden, um Laserpunkte und -linien anzuzeigen. Wenn Sie zum Beispiel  dreimal und   einmal drücken, zeigt der Laser Querlinien und zwei Punkte an (Abbildung ㉑ ㉘).

Wenn der Laser nicht in Gebrauch ist, schieben Sie den Netz-/Transportsperrschalter nach links in die Position AUS/Gesperrt. Wenn der Netz-/Transportsperrschalter nicht in die Sperposition gebracht wird, blinken alle 4 LEDs auf der Akkuanzeige kontinuierlich.

Prüfen der Lasergenauigkeit

D

Diese Laserwerkzeuge werden im Werk versiegelt und kalibriert. Es wird empfohlen, dass Sie vor dem ersten Einsatz des Lasers (falls der Laser extremen Temperaturen ausgesetzt war) und danach regelmäßig eine Genauigkeitsprüfung durchführen, um die Genauigkeit Ihrer Arbeit zu gewährleisten. Beachten Sie bei den in diesem Handbuch aufgeführten Genauigkeitsprüfungen die folgenden Richtlinien:

- Verwenden Sie die größtmögliche Fläche/ Entfernung, die dem vorgesehenen Arbeitsabstand am nächsten kommt. Je größer die Fläche bzw. der Abstand ist, desto leichter lässt sich die Genauigkeit des Lasers messen.
- Stellen Sie den Laser auf eine glatte, flache, stabile Oberfläche, die in beide Richtungen eben ist.
- Markieren Sie die Mitte des Laserstrahls.

Vor-Ort-Kalibrierungstest

Überprüfung auf Genauigkeit – Horizontaler Strahl, Scan-Richtung (Abb. D)

Zur Überprüfung der Kalibrierung des horizontalen Scans des Lasers müssen zwei Wände mindestens 9 m voneinander entfernt sein. Die Überprüfung der Kalibrierung muss mit einem Abstand durchgeführt werden, der nicht geringer als der Abstand für die Anwendungen ist, für die das Gerät verwendet wird.

1. Befestigen Sie den Laser mit dem Schwenkhalter an einer Wand. Stellen Sie sicher, dass der Laser geradeaus ausgerichtet ist.
2. Schalten Sie den horizontalen Strahl des Lasers ein und schwenken Sie den Laser ungefähr um 45°, so dass das äußerste rechte Ende der Laserlinie in einem Abstand von mindestens 9 m

auf die gegenüberliegende Wand trifft. Markieren Sie die Mitte des Laserstrahls (a).

3. Schwenken Sie den Laser ungefähr um 90°, um das äußerste linke Ende der Laserlinie zu der in Schritt 2 gemachten Markierung zu bringen. Markieren Sie die Mitte des Laserstrahls (b).
 4. Messen Sie den vertikalen Abstand zwischen den Markierungen.
- Ist der gemessene Unterschied zwischen den Markierungen größer als die Werte unten, muss der Laser in einer Kundendienstwerkstatt gewartet werden.

Abstand zwischen Wänden	Zulässiger Abstand zwischen (a) und (b)
10,0 m	3,0 mm
12,0 m	3,6 mm
15,0 m	4,5 mm

Überprüfung auf Genauigkeit – Horizontaler Strahl, Neigungsrichtung (Abb. E)

Zur Überprüfung der Kalibrierung der horizontalen Neigung des Lasers muss eine einzelne Wand von mindestens 9 m Länge vorhanden sein. Die Überprüfung der Kalibrierung muss mit einem Abstand durchgeführt werden, der nicht geringer als der Abstand für die Anwendungen ist, für die das Gerät verwendet wird.

1. Befestigen Sie den Laser mit dem Schwenkhalter an einem Ende der Wand.
2. Schalten Sie den horizontalen Laserstrahl ein und drehen Sie den Laser zum gegenüberliegenden Ende der Wand und in etwa parallel zur Nachbarwand.
3. Markieren Sie die Mitte des Strahls an zwei Stellen (a, b), die mindestens 9 m auseinanderliegen.
4. Richten Sie den Laser erneut auf das gegenüberliegende Ende der Wand.

5. Schalten Sie den horizontalen Laserstrahl ein und drehen Sie den Laser zurück zum ersten Ende der Wand und in etwa parallel zur Nachbarwand.
 6. Passen Sie die Höhe des Lasers so an, dass die Mitte des Strahls an der am nächsten liegenden Markierung ausgerichtet ist (b).
 7. Markieren Sie die Mitte des Strahls (c) direkt über oder unter der am weitesten entfernten Markierung (a).
 8. Messen Sie den Abstand zwischen diesen beiden Markierungen (a, c).
- Ist der gemessene Unterschied zwischen den Markierungen größer als die Werte unten, muss der Laser in einer Kundendienstwerkstatt gewartet werden.
3. Stellen Sie das Gerät so ein, dass sein Strahl auf die Linie auf dem Boden ausgerichtet und zentriert ist.
 4. Markieren Sie die Position des Laserstrahls an der Decke (a). Markieren Sie die Mitte des Laserstrahls direkt über dem Mittelpunkt der Linie auf dem Boden.
 5. Stellen Sie dann den Laser am anderen Ende der Linie auf den Boden. Stellen Sie das Gerät noch einmal so ein, dass sein Strahl auf die Linie auf dem Boden ausgerichtet und zentriert ist.
 6. Markieren Sie die Position des Laserstrahls an der Decke (b), direkt neben der ersten Markierung (a).
 7. Messen Sie den Abstand zwischen diesen beiden Markierungen.

Abstand zwischen Wänden	Zulässiger Abstand zwischen ③ und ④
10,0 m	6,0 mm
12,0 m	7,2 mm
15,0 m	9,0 mm

- Ist der gemessene Unterschied zwischen den Markierungen größer als die Werte unten, muss der Laser in einer Kundendienstwerkstatt gewartet werden.
- Zulässiger Abstand zwischen Markierungen in 2,5 m Höhe.

Überprüfung auf Genauigkeit – Vertikaler Strahl (Abb. F)

Die Überprüfung der vertikalen (lotrechten) Kalibrierung des Lasers kann am genauesten durchgeführt werden, wenn eine beträchtliche Höhe zur Verfügung steht, idealerweise 6m, wobei eine Person auf dem Boden den Laser positioniert und eine andere Person in der Nähe einer Decke die Position des Strahls markiert. Die Überprüfung der Kalibrierung muss mit einem Abstand durchgeführt werden, der nicht geringer als der Abstand für die Anwendungen ist, für die das Gerät verwendet wird.





Abstand zwischen Wänden	Zulässiger Abstand zwischen ⑤ und ⑥
2,5 m	1,7 mm
3,0 m	2,1 mm
4,0 m	2,8 mm
6,0 m	4,1 mm



1. Markieren Sie zuerst eine Linie von 1,5 m Länge auf dem Boden.
2. Schalten Sie den vertikalen Strahl des Lasers ein und positionieren Sie das Gerät so an einem Ende der Linie, dass es der Linie zugewandt ist.

Lotpunktgenauigkeit

Die Überprüfung der vertikalen Kalibrierung des Lasers kann am genauesten durchgeführt werden, wenn eine beträchtliche Höhe zur Verfügung steht, idealerweise 6 m, wobei eine Person auf dem Boden den Laser positioniert und eine andere Person in der Nähe einer Decke die vom Strahl erzeugte Position an der Decke markiert.

- Markieren Sie Punkt a) auf dem Boden, siehe Abbildung ⑥ ①.

- Schalten Sie den Laser EIN und drücken  Sie einmal, um Punkte oberhalb und unterhalb des Lasers anzuzeigen.
- Platzieren Sie den Laser so, dass der untere Punkt über Punkt (a) zentriert ist, und markieren Sie die Mitte des oberen Punktes an der Decke als Punkt (b) (Abbildung  1).
- Drehen Sie den Laser um 180° und vergewissern Sie sich, dass der nach unten gerichtete Punkt immer noch auf Punkt (a) auf dem Boden zentriert ist (Abbildung  2).
- Markieren Sie die Mitte des oberen Punktes an der Decke als Punkt (c) (Abbildung  2).
- Messen Sie den Abstand zwischen den Punkten (b) und (c).
- Wenn Ihre Messung für den Abstand zwischen Decke und Boden größer als der zulässige Abstand zwischen (b) und (c) in der folgenden Tabelle ist, muss der Laser in einer Kundendienstwerkstatt gewartet werden.
- Markieren Sie die Laserpunktposition auf der ersten Wand als Punkt (a) (Abbildung H 1).
- Drehen Sie den Laser um 180° und markieren Sie die Laserpunktposition auf der zweiten Wand als Punkt (b) (Abbildung H 1).
- Stellen Sie den Laser 5–8 cm von der zweiten Wand entfernt auf. Um den vorderen Laserpunkt zu testen, achten Sie darauf, dass die Vorderseite des Lasers zur Wand gerichtet ist (Abbildung H 2), und justieren Sie die Höhe des Lasers, bis der Laserpunkt den Punkt b trifft.
- Drehen Sie den Laser um 180° und richten Sie den Laserpunkt in der Nähe von Punkt (a) auf die erste Wand, und markieren Sie dies als Punkt (c) (Abbildung H 2).
- Messen Sie den vertikalen Abstand zwischen den Punkten (a) und (c) auf der ersten Wand.
- Wenn Ihre Messung für den Abstand zwischen den Wänden größer als der zulässige Abstand zwischen (a) und (c) in der folgenden Tabelle ist, muss der Laser in einer Kundendienstwerkstatt gewartet werden.



Abstand zwischen Decke und Boden	Zulässiger Abstand zwischen  und 
2,5 m	1,7 mm
3,0 m	2,1 mm
4,0 m	2,8 mm
6,0 m	4,1 mm

Horizontale Punktgenauigkeit - Waagrecht

Zur Überprüfung der horizontalen Kalibrierung des Lasers müssen zwei parallele Wände vorhanden sein, die mindestens 6 m von einander entfernt sind.

- Schalten Sie den Laser ein und drücken Sie zweimal, um Punkte über, vor, unter sowie rechts und links vom Laser anzuzeigen.
- Stellen Sie den Laser 5–8 cm von der ersten Wand entfernt auf. Um den vorderen Laserpunkt zu testen, achten Sie darauf, dass die Vorderseite des Lasers zur Wand gerichtet ist (Abbildung H 1).

- Wiederholen Sie die Schritte 2 bis 8, um die Genauigkeit des rechten Punktes und dann des linken Punktes zu überprüfen. Dabei ist darauf zu achten, dass der jeweils getestete Laserpunkt zur Wand gerichtet ist.

Abstand zwischen Wänden	Zulässiger Abstand zwischen  und 
6,0 m	4,1 mm
9,0 m	6,2 mm
15,0 m	10,2 mm

Horizontale Punktgenauigkeit - Rechtwinklig

Zur Überprüfung der Kalibrierung der horizontalen Neigung des Lasers muss ein Raum von mindestens 6 m Länge vorhanden sein. Alle Markierungen können auf dem Boden gemacht werden, indem ein Ziel vor den waagerechten oder rechtwinkligen Strahl gestellt und die Position auf den Boden übertragen wird.

HINWEIS: Zur Gewährleistung der Genauigkeit sollte der Abstand (D1) von (a) bis (b), (b) bis (c), (b) bis (d) und (b) bis (e) gleich groß sein.

- Schalten Sie den Laser EIN und drücken Sie einmal, um Punkte oberhalb, vor und unterhalb des Lasers anzuzeigen.
- Markieren Sie an einem Ende des Raums den Punkt (a) auf dem Boden, siehe Abbildung I 1.
- Platzieren Sie den Laser so, dass der untere Punkt über Punkt (a) zentriert ist, und stellen Sie sicher, dass der vordere Punkt zum hinteren Ende des Raumes zeigt (Abbildung I 1).
- Verwenden Sie ein Ziel, um die Position des nach vorne gerichteten Punkts an der Wand auf den Boden zu übertragen, und markieren Sie auf dem Boden Punkt (b) und dann Punkt (c) (Abbildung I 1).
- Bewegen Sie den Laser zu Punkt (b) und richten Sie den nach vorne gerichteten Punkt erneut auf Punkt (c) aus (Abb. I 2).
- Verwenden Sie ein Ziel, um die Position des nach vorne gerichteten waagerechten Punkts an der Wand auf den Boden zu übertragen, und markieren Sie die Position der zwei rechtwinkligen Strahlen auf dem Boden als die Punkte (d) und (e) (Abbildung I 2).
- Drehen Sie den Laser um 90°, so dass der nach vorne gerichtete waagerechte Punkt auf Punkt e ausgerichtet ist (Abbildung I 3).
- Markieren Sie die Position des ersten rechtwinkligen Strahls als Punkt (f) auf dem

Boden, und zwar so nah wie möglich bei Punkt (a) Abb. I 3).

- Messen Sie den Abstand zwischen den Punkten (a) und (f) (Abbildung I 3).
- Wenn Ihre Messung für den Abstand zwischen den Wänden größer als der zulässige Abstand (D1) zwischen (a) und (f) in der folgenden Tabelle ist, muss der Laser in einer Kundendienstwerkstatt gewartet werden.
- Drehen Sie den Laser um 180°, so dass der nach vorne gerichtete waagerechte Punkt auf Punkt e ausgerichtet ist (Abbildung I 4).
- Markieren Sie die Position des zweiten rechtwinkligen Strahls als Punkt (g) auf dem Boden, und zwar so nah wie möglich bei Punkt (a) (Abbildung I 4).
- Messen Sie den Abstand zwischen den Punkten (a) und (g) (Abbildung I 4).
- Wenn Ihre Messung für den Abstand zwischen den Wänden größer als der zulässige Abstand (D1) zwischen (a) und (g) in der folgenden Tabelle ist, muss der Laser in einer Kundendienstwerkstatt gewartet werden.

Abstand (D1)	Zulässiger Abstand zwischen a und f oder a und g
6,0 m	5,3 mm
9,0 m	7,9 mm
15,0 m	13,1 mm

D

Verwendung des Lasers

D Den Laser nivellieren

Solange der Laser ordnungsgemäß kalibriert ist, nivelliert sich der Laser selbst. Jeder Laser wird im Werk kalibriert, um eine Nivellierung zu finden, so lange er auf einer flachen Oberfläche innerhalb des Durchchnitts von $\pm 4^\circ$ der Nivellierung positioniert ist. Es sind keine Anpassungen des Handbuchs erforderlich.

Wenn der Laser so stark geneigt wurde, und sich nicht selbst nivellieren kann ($> 4^\circ$), blinkt der Laserstrahl. Es gibt zwei Blinksequenzen, die mit dem Out-of-Level-Zustand verbunden sind.

- Zwischen 4° und 10° blinken die Strahlen mit einem konstanten Blinkzyklus.
- Bei Winkeln von über 10° blinken die Strahlen mit einem dreifachen Blinkmuster.

WENN DIE STRAHLEN BLINKEN, IST DER LASER NICHT WAGERECHT (BZW. SENKRECHT) UND SOLLTE NICHT ZUR BESTIMMUNG BZW. KENNZEICHNUNG DER WAGERECHTEN BZW. SENKRECHTEN EBENE VERWENDET WERDEN. Versuchen Sie, den Laser auf einer ebeneren Fläche neu zu positionieren.

Verwendung des Drehwinkels

Der Laser hat einen Magnetdrehwinkel (Abbildung ①), der dauerhaft am Gerät befestigt ist.



WARNING:

Stellen Sie den Laser auf eine stabile Oberfläche oder bringen sie in stabil an der Wand an. Fällt der Laser, kann dies zu schweren Personenschäden oder Schäden am Laser führen.

- Der Winkel besitzt ein Schlüsselloch (Abbildung ②) um das Gerät an jeder Art von Oberfläche an einem Nagel oder einer Schraube aufzuhängen.

- Der Winkel besitzt einen Knopf zur Feineinstellung (Abbildung ③ ②), mit dem die Laserstrahlen ausgerichtet werden können. Stellen Sie das Gerät auf eine ebene Fläche und drehen Sie den Knopf nach rechts, um die Strahlen nach rechts zu bewegen, oder drehen Sie den Knopf nach links, um die Strahlen nach links zu bewegen.
- Der Winkel besitzt Magnete (Abbildung ④ ①), um das Gerät an den meisten aufrechten Flächen aus Stahl oder Eisen zu befestigen. Allgemeine Beispiele für geeignete Oberflächen sind zum Beispiel Stahlskelettbolzen, Stahlträger oder Strukturstahlbalken. Bevor Sie den Drehwinkel an einem Balken anbringen (Abbildung ④ ②), befestigen Sie die Metallverstärkungsplatte (Abbildung ④ ③) an der gegenüberliegenden Balkenseite.

Wartung

- Um die Genauigkeit Ihrer Arbeit beizubehalten, prüfen Sie den Laser oft und stellen Sie dessen ordnungsgemäße Kalibrierung sicher. Siehe **Kalibrierungsprüfung auf der Baustelle**.
- Kalibrierungsprüfungen und sonstige Wartungsreparaturen können von den DeWALT Service-Centern durchgeführt werden.
- Wenn nicht in Gebrauch, dann lagern Sie den Laser in der bereitgestellten Kit-Box. Lagern Sie Ihren Laser nicht bei Temperaturen unter -20°C oder über 60°C .
- Lagern Sie Ihren Laser nicht in der Kit-Box, wenn der Laser nass ist. Vor der Lagerung sollte der Laser zunächst mit einem weichen, trockenen Tuch abgetrocknet werden.

Reinigung

Äußere Kunststoffteile können mit einem feuchten Tuch gereinigt werden. Obwohl diese Teile lösungsmittelbeständig sind, bitte NIEMALS Lösungsmittel verwenden. Verwenden Sie ein weiches, trockenes Tuch, um vor der Lagerung Feuchtigkeit von dem Tool zu entfernen.

Fehlerbehebung

Der Laser lässt sich nicht einschalten

- Laden Sie den Akku vollständig auf und setzen Sie ihn wieder in die Lasereinheit ein.
- Wird das Lasergerät auf über 50 °C erhitzt, lässt sich das Gerät nicht anschalten. Wird der Laser unter extrem heißen Temperaturen gelagert, dann lassen Sie ihn abkühlen. Das Lasergerät wird durch Drücken der Ein-/Aus-Taste vor dem Abkühlen auf die ordnungsgemäße Betriebstemperatur nicht beschädigt.

Die Laserstrahlen blinken

Der Laser ist so ausgelegt, dass er sich bis zu einem Durchmesser von 4° in alle Richtungen selbst nivelliert, falls der Laser so stark geneigt ist, dass der interne Mechanismus sich nicht selbst nivellieren kann, blinken die Laserstrahlen, um darauf hinzuweisen, dass der Neigungsbereich überschritten wurde. DIE VON DEM LASER ERZEUGTEN BLINKENDEN STRAHLEN SIND NICHT WAAGERECHT ODER SENKRECHT UND SOLLTEN NICHT ZUR BESTIMMUNG ODER MARKIERUNG DER EBENE ODER DES LOTS VERWENDET WERDEN. Versuchen Sie, den Laser auf einer ebeneren Fläche neu zu positionieren.

Die Laserstrahlen hören nicht auf sich zu bewegen

Der Laser ist ein Präzisionsinstrument. Wird er deshalb nicht auf einer stabilen (und festen) Oberfläche positioniert, wird der Laser weiter versuchen, sich zu nivellieren. Hört der Strahl nicht auf sich zu bewegen, dann versuchen Sie, den Laser auf einer stabileren Oberfläche aufzustellen. Versuchen Sie auch sicherzustellen, dass die Oberfläche relativ flach ist, so dass der Laser stabil ist.

Die LEDs der Batterieanzeige blinken

Wenn alle 4 LEDs auf der Batterieanzeige dauerhaft blinken, weist dies darauf hin, dass das Gerät nicht vollständig mit dem Schalter Power/Transport Lock ausgeschaltet wurde (Abbildung © 2). Der Schalter Power/Transport Lock sollte immer in der Position LOCKED/OFF sein, wenn der Laser nicht verwendet wird.

Zubehör

Der Laser ist unten am Gerät sowohl mit 1/4–20 als auch mit 5/8–11 Muttergewinden ausgestattet (Abbildung ⑩). Dieses Gewinde dient dem Anschluss von aktuellem oder künftigem DeWALT-Zubehör. Verwenden Sie nur das zum Gebrauch mit diesem Produkt spezifizierte DeWALT-Zubehör. Folgen Sie den im Lieferumfang des Zubehörs enthaltenen Anweisungen .



WARNUNG:

Da Zubehör, das nicht von DeWALT angeboten wird, nicht mit diesem Produkt geprüft worden ist, kann die Verwendung von solchem Zubehör an diesem Gerät gefährlich sein. Um das Verletzungsrisiko zu mindern, sollte mit diesem Produkt nur von DeWALT empfohlenes Zubehör verwendet werden.

Falls Sie Hilfe bei der Auswahl von Zubehör brauchen, nehmen Sie bitte Kontakt mit dem DeWALT Service-Center in Ihrer Nähe auf oder besuchen Sie www.2helpU.com.

Zielkarte

Einige Laser-Kits enthalten eine Laserzielkarte (Abbildung ③) zur Unterstützung beim finden und Markieren des Laserstrahls. Die Zielkarte verbessert die Sichtbarkeit des Laserstrahls, wenn der Strahl die Karte kreuzt. Die Karte ist mit Standard- und metrischen Skalen versehen. Der Laserstrahl durchdringt den roten Kunststoff und wird von dem reflektierenden Band auf der Rückseite zurückgeworfen. Mit dem Magneten oben an der Karte kann die Zielkarte an einer Deckenschiene oder an Stahlbolzen gehalten werden, um die senkrechte und die waagerechte Position zu bestimmen. Für die optimale Verwendung der Zielkarte sollte das DeWALT-Logo in Richtung des Bedieners zeigen.

Laser-Verstärkungsbrille

Zum Umfang einiger Laser-Kits gehört eine Laser-Verstärkungsbrille (Abbildung ④). Diese Brille verbessert die Sichtbarkeit des Laserstrahls bei hellen Lichtverhältnissen oder über große Entfernungen, wenn der Laser im Innenbereich eingesetzt wird. Diese Brille ist nicht erforderlich, um den Laser zu benutzen.



VORSICHT:

Bei diese Brille handelt es sich nicht um eine ANSI-zugelassene Sicherheitsbrille und sie sollte nicht bei der Nutzung anderer Werkzeuge verwendet werden. Diese Brille verhindert nicht, dass der Laserstrahl in Ihre Augen eindringt.



VORSICHT:

Um das Risiko schwerer Verletzungen zu verringern, starren Sie niemals direkt in den Laserstrahl – weder mit noch ohne diese Brille.

Deckenbefestigung

Die Laser-Deckenbefestigung (Abbildung ①), (falls enthalten) bietet weitere Befestigungsoptionen für den Laser. Die Deckenbefestigung hat eine Klemme (Abbildung ②) an einem Ende, die zur Installation an akustischen Decken an einem Wandwinkel befestigt werden kann (Abbildung ③). An jedem Ende der Deckenbefestigung befindet sich ein Schraubloch (Abbildung ④ und ⑤), wodurch die Deckenbefestigung mit einem Nagel oder einer Schraube an jeder Oberfläche befestigt werden kann.

Sobald die Deckenbefestigung gesichert ist, bieten ihre Stahlplatten eine Oberfläche, auf der der Magnetdrehwinkel (Abbildung ⑥) befestigt werden kann. Die Position des Lasers kann dann fein-justiert werden, in dem der Magnetdrehwinkel an der Wandbefestigung nach oben oder unten geschoben wird.

Service und Reparaturen

HINWEIS: Der Auseinanderbau des Lasergeräts führt zur Nichtigkeit aller Garantien auf das Produkt.

Um Produkt-SICHERHEIT und -ZUVERLÄSSIGKEIT zu gewährleisten, müssen Reparaturen, Wartungen und Justierungen von autorisierten Service-Centern durchgeführt werden. Service oder Wartung durch unqualifizierte Personen kann zu Verletzungsgefahren führen. Ihr nächstes DeWALT Service-Center finden Sie auf www.2helpU.com.

Garantie

Auf www.2helpU.com finden Sie die aktuellen Gewährleistungsinformationen.

Spezifikationen

D

	DCE822G18 / DCE825G18
Lichtquelle	Laserdioden
Laser Wellenlänge	510 – 530nm sichtbar
Laserleistung	≤1,0 mW LASERPRODUKT DER KLASSE 2
Arbeitsbereich	30 m 50 m mit Detektor
Genauigkeit - alle Linien und Punkte, außer dem Punkt nach unten	±3,0 mm pro 10 m
Akku schwach	1 LED blinkt auf Akkuanzeige
Gerät mit Pendelsperrenschalter nicht ausgeschaltet	4 LEDs blinken auf Akkuanzeige
Blinkende Laserstrahlen	Neigungsbereich überschritten/Gerät ist nicht nivelliert
Spannungsquelle	DEWALT-Akku 12V oder 18V
Betriebstemperatur	-10°C bis 50°C
Lagertemperatur	-20°C bis 60°C
Luftfeuchtigkeit	Maximale relative Luftfeuchtigkeit von 80 % bei Temperaturen bis 31°C, linear abnehmend bis auf 50 % relative Luftfeuchtigkeit bei 40°C
Umwelt	Wasser- und staubresistent mit Schutzklasse IP54
Detektor	DE0892G-XJ

Table des matières

- Informations concernant le laser
- Sécurité des utilisateurs
- Sécurité liée aux piles/batterie
- Alimenter le laser
- Conseils d'utilisation
- Allumer le laser
- Vérifier la précision du laser
- Contrôler le calibrage sur site
- Utiliser le laser
- Maintenance
- Dépannage
- Accessoires
- Révision et réparations
- Garantie
- Caractéristiques

Informations concernant le laser

Le laser en croix à 2 points DCE822G18 et le laser en ligne en croix à 5 points DCE825G18 sont des produits laser de classe 2. Il s'agit d'un outil avec mise à niveau automatique qui peut être utilisé pour les projets d'alignement horizontal (mise à niveau) ou vertical (mise à aplomb).

Sécurité des utilisateurs

Directives liées à la sécurité

Les définitions ci-dessous décrivent le niveau de gravité de chaque mention d'avertissement. Veuillez à lire le manuel et à faire attention à ces symboles.

 **DANGER** : Indique une situation de risque imminent, qui conduit, si elle n'est pas évitée, à la mort ou à de graves blessures.

 **AVERTISSEMENT** : Indique une situation potentiellement risquée, qui pourrait, si elle n'est pas évitée, entraîner la mort ou de graves blessures.

 **ATTENTION** : Indique une situation potentiellement risquée, qui peut, si elle n'est pas évitée, entraîner des blessures mineures ou légères.

AVIS : Indique une pratique ne posant aucun risque de blessures, mais qui peut, si elle n'est pas évitée, entraîner des dommages matériels.

Si vous avez des questions ou des commentaires à propos de cet outil ou de n'importe quel outil DeWALT, visitez le site www.2helpU.com.

 **AVERTISSEMENT** :
Ne modifiez jamais l'outil ni aucune de ses pièces. L'endommagement du laser ou des blessures pourraient sinon en résulter.

 **AVERTISSEMENT** :
Veuillez à lire et à bien comprendre toutes les instructions. Le non-respect des avertissements et des instructions peut entraîner des décharges électriques, des incendies et/ou de graves blessures.

CONSERVEZ CES INSTRUCTIONS

 **AVERTISSEMENT** :
Exposition au rayonnement laser
Ne démontez pas le niveau laser et ne le modifiez d'aucune façon. Il ne contient aucune pièce pouvant être réparée par l'utilisateur. De graves lésions oculaires pourraient en résulter.

 **AVERTISSEMENT** :
Rayonnement dangereux.
L'utilisation de commandes ou de réglages ou l'exécution de procédures autres que celles spécifiées dans ce manuel peut engendrer une exposition à un rayonnement dangereux.

 **ATTENTION** : Gardez vos doigts loin de la plaque arrière et de la structure d'appui lorsque les aimants sont utilisés. Vous risquez sinon de vous pincer les doigts.

 **ATTENTION** : Ne restez pas sous le laser lorsqu'il est fixé grâce au support aimanté. La chute du laser pourrait entraîner de graves blessures ou l'endommagement du laser.

L'étiquette apposée sur votre laser peut inclure les symboles suivants.

Symbole	Signification
V	Volts
mW	Milliwatts
	Avertissement lié au laser
nm	Longueur d'onde en nanomètres
2	Laser de classe 2

Étiquettes d'avertissement

Pour votre confort et votre sécurité, les étiquettes suivantes sont apposées sur votre laser.



AVERTISSEMENT : Afin de réduire le risque de blessures, l'utilisateur doit lire le manuel d'utilisation.



AVERTISSEMENT : RADIATION LASER. NE REGARDEZ PAS DIRECTEMENT LE FAISCEAU. Produit laser de classe 2.



AVERTISSEMENT : Éloignez les aimants. Les risques liés aux aimants peuvent perturber le fonctionnement des pacemakers et entraîner de graves blessures ou la mort.



F

- Si l'équipement est utilisé d'une façon non mentionnée par le fabricant, la protection qu'il apporte peut être altérée.
- Ne faites pas fonctionner le laser dans un environnement présentant des risques d'explosion ou en présence de liquides, gaz ou poussières inflammables. Cet outil peut générer des étincelles qui peuvent enflammer les poussières et les fumées.
- Rangez le laser inutilisé hors de portée des enfants et des autres personnes non formées. Les lasers sont dangereux entre des mains inexpérimentées.
- Les opérations de révision ou de réparation sur l'outil NE doivent être effectuées QUE par du personnel qualifié. Les réparations ou la maintenance réalisées par du personnel non qualifié peuvent engendrer des blessures. Pour savoir où se trouve votre centre d'assistance DeWALT le plus proche, consultez le site www.2helpU.com.
- N'utilisez pas d'instruments optiques, un télescope par exemple, pour voir le faisceau laser. De graves lésions oculaires pourraient en résulter.
- Ne placez pas le laser dans une position qui pourrait obliger quiconque à regarder le faisceau laser de façon intentionnelle ou non. De graves lésions oculaires pourraient en résulter.
- Ne placez pas le laser près d'une surface réfléchissante qui pourrait rediriger le faisceau laser dans les yeux de quiconque. De graves lésions oculaires pourraient en résulter.

- **Éteignez le laser lorsqu'il n'est pas utilisé.** Laisser le laser allumé augmente le risque que quelqu'un regarde le faisceau laser.
- **Ne modifiez le laser d'aucune sorte.** La modification de l'outil peut entraîner une exposition dangereuse au rayonnement du laser.
- **Ne faites pas fonctionner le laser près d'enfants et n'autorisez pas les enfants à l'utiliser.** De graves lésions oculaires pourraient en résulter.
- **Ne retirez pas et ne détériorez pas les étiquettes d'avertissement.** Si des étiquettes manquent, l'utilisateur ou d'autres personnes peuvent être exposés aux rayonnements laser par inadvertance.
- **Positionnez le laser de façon sûre, sur une surface plane.** La chute du laser peut entraîner son endommagement ou de graves blessures.

Sécurité des personnes

- Restez vigilant, surveillez ce que vous faites et faites preuve de bon sens lorsque vous utilisez un laser. N'utilisez pas le laser si vous êtes fatigué ou sous l'influence de drogue, d'alcool ou de médicaments. Tout moment d'inattention pendant l'utilisation du laser peut entraîner de graves blessures.
- N'en faites pas trop. Gardez une bonne assise et un bon équilibre à tout moment. Une bonne assise et un bon équilibre permettent un meilleur contrôle de l'outil dans des situations inattendues.
- Portez des équipements de protection individuelle. Portez toujours une protection oculaire. En fonction des conditions de travail, le port d'équipements de protection individuelle, comme un masque à poussière, des chaussures de sécurité antidérapantes, un casque et des protections auditives peuvent réduire les blessures.

Utilisation et entretien de l'outil

- N'utilisez pas le laser si l'interrupteur d'alimentation/Verrouillage pour le transport ne permet plus d'allumer ou d'éteindre le laser. Tout outil qui ne peut pas être contrôlé par son interrupteur est dangereux et il doit être réparé.
- Respectez les instructions de la section **Maintenance** de ce manuel. L'utilisation de pièces non autorisées ou le non-respect des instructions de **Maintenance** peuvent créer un risque de décharge électrique ou de blessure.

Sécurité liée aux piles/batteries



AVERTISSEMENT :

Les piles/batteries peuvent exploser, fuir et occasionner des blessures ou un incendie. Afin de réduire ce risque :

- Respectez soigneusement toutes les instructions et tous les avertissements sur l'étiquette, l'emballage et le manuel joint aux piles/batteries.
- Ne jetez pas les piles/batteries au feu.
- Gardez les piles/batteries hors de portée des enfants.
- Retirez les piles/batteries lorsque l'appareil n'est pas utilisé.
- N'utilisez que le chargeur recommandé pour votre bloc-batterie rechargeable.
- Débranchez le bloc-batterie du laser avant d'effectuer toute opération de réglage, de changer un accessoire ou de ranger le laser. De telles mesures de sécurité préventives réduisent le risque de mettre le laser en marche accidentellement.
- N'utilisez le laser qu'avec les blocs-batteries spécifiquement prévus. L'utilisation d'autres blocs-batteries peut créer un risque de blessures et d'incendie.

- *Dans des conditions extrêmes, du liquide peut être éjecté de la batterie. Évitez tout contact. En cas de contact accidentel, rincez à l'eau. En cas de contact avec les yeux, consultez en plus un médecin. Le liquide sortant de la batterie peut provoquer des irritations ou des brûlures.*
- *N'utilisez pas un bloc-batterie ou un laser qui serait endommagé ou qui aurait été modifié. Les batteries endommagées ou modifiées peuvent avoir un comportement imprévisible qui peut conduire à un incendie, une explosion ou un risque de blessure.*
- *N'exposez pas le bloc-batterie ou le laser au feu ou à des températures excessives. L'exposition au feu ou à des températures dépassant 265 °F (130 °C) peut entraîner une explosion.*
- *Respectez les instructions liées à la charge et ne rechargez pas le bloc-batterie en dehors de la plage de températures spécifiée dans les instructions. Une charge mal effectuée ou à des températures en dehors de la plage spécifiée peut endommager le bloc-batterie et augmenter le risque d'incendie.*

Alimenter le laser

Ce laser peut être alimenté par une bloc-batterie DeWALT Li-Ion 12V ou 18V.

Type de batterie	Bloc-batterie
12V	DCB120, DCB121, DCB122, DCB124, DCB127
18V	DCB181, DCB182, DCB183, DCB183B, DCB184, DCB184B, DCB185, DCB187, DCB189

L'utilisation de tout autre batterie peut créer un risque d'incendie.

Recharger la batterie Li-ion

1. Si le bloc-batterie DeWALT Li-ion 12V/18V est dans le laser, retirez-la.
 - Tout en abaissant le bouton de libération du bloc-batterie (Figure B ①), tirez le bloc-batterie vers le haut pour le libérer du laser.
 - Continuez à soulever le bloc-batterie tout le long pour le sortir du laser (Figure B ②).
2. Branchez le câble du chargeur dans une prise électrique.
3. Glissez le bloc-batterie dans le chargeur jusqu'à ce qu'il s'enclenche en place (Figure A ①). Sur le chargeur, le voyant de gauche clignote pour indiquer que la batterie est en charge.
4. Une fois la batterie complètement rechargée (le voyant sur le chargeur ne clignote plus), maintenez enfoncé le bouton de libération sur le bloc-batterie (Figure A ②) et glissez le bloc-batterie hors du chargeur (Figure A ③).
5. Glissez le bloc-batterie dans le laser jusqu'à ce qu'il s'enclenche en place (Figure A ④).

Lire la jauge de la batterie

Lorsque le laser est allumé, la jauge de la batterie sur le clavier (Figure C ⑨) indique la puissance restant dans la batterie.

- Le voyant du bas s'allume et clignote lorsque la puissance de la batterie est faible (10%). Le laser peut continuer à fonctionner pendant un court moment alors que la puissance de la batterie continue à chuter, mais le(s) faisceau(x) s'assombrit/s'assombrissent rapidement.
- Une fois la batterie 12V/18V rechargée et après avoir rallumé le laser, le/les faisceau(x) laser retrouve(nt) leur luminosité complète et le voyant du niveau de charge de la batterie indique sa pleine capacité.
- Si les quatre voyants de la jauge de la batterie

restent allumés, cela indique que le laser n'est pas complètement éteint. Lorsque le laser n'est pas utilisé, veillez à ce que l'interrupteur d'alimentation/ de verrouillage pour le transport soit sur la GAUCHE en position Verrouillé/Arrêt (Figure C ②).

Conseils d'utilisation

- Pour préserver l'autonomie de la batterie, éteignez systématiquement le laser lorsqu'il n'est pas utilisé.
- Vérifiez souvent le calibrage du laser afin de garantir la précision de votre travail. Consultez la section **Vérifier la précision du laser**.
- Avant d'utiliser le laser, assurez-vous qu'il est positionné de façon sûre, sur une surface homogène, plane et stable, de niveau dans tous les sens.
- Pour augmenter la visibilité du laser, utilisez une Carte Cible Laser (Figure N) et/ou portez des lunettes de vision laser (Figure O) qui vous aideront à trouver le faisceau.





ATTENTION :





Afin de réduire le risque de grave blessure, ne regardez jamais directement le faisceau laser avec ou sans ces lunettes. Consultez la section Accessoires pour obtenir plus d'informations.

- Marquez toujours le centre du faisceau créé par le laser.
- Les changements de température extrêmes peuvent provoquer le déplacement ou le décalage des structures des bâtiments, des trépieds métalliques, des équipements, etc., ce qui peut impacter la précision. Vérifiez régulièrement la précision pendant l'intervention.
- Si le laser chute, assurez-vous qu'il est toujours calibré. Consultez la section **Vérifier la précision du laser**.

Allumer le laser

Positionnez le laser sur une surface plane et de niveau. Glissez l'interrupteur d'alimentation/de verrouillage C ② pour le transport vers la droite pour déverrouiller/allumer le laser.

Bouton	Fonctions
	<ul style="list-style-type: none"> • Appuyez une fois pour allumer une ligne laser horizontale (Figure C ④). • Appuyez une seconde fois pour allumer une ligne laser verticale (Figure C ⑤). • Appuyez une troisième fois pour allumer une ligne horizontale et une ligne verticale (Figure C ⑥). • Appuyez une quatrième fois pour éteindre les lignes laser.
 DCLE34220  DCLE34520	<ul style="list-style-type: none"> • Appuyez une fois pour allumer les points au-dessus et au-dessous du laser (Figure C ⑦). • Appuyez une seconde fois pour éteindre les points.

Vous pouvez utiliser  et  ensemble pour allumer les points et les lignes laser. Par exemple, si vous appuyez trois fois sur et une fois sur  , le laser allume les lignes croisées et deux points (Figure C ⑧).

Lorsque le laser n'est pas utilisé, glissez l'interrupteur d'alimentation/de verrouillage pour le transport vers la gauche sur la position Arrêt/Verrouillé. Si l'interrupteur d'alimentation/de verrouillage pour le transport n'est pas sur la position Verrouillé, les quatre voyants sur la jauge de la batterie clignotent en continu.

Vérifier la précision du laser

Les outils laser sont scellés et calibrés en usine. Il est recommandé de réaliser une vérification de la précision avant d'utiliser le laser pour la première fois (si le laser a été exposé à des températures extrêmes), puis régulièrement afin de garantir la précision de votre travail. Respectez ces directives pour effectuer l'une ou l'autre des vérifications de précision listées dans ce manuel :

- Utilisez la plus grande zone/distance possible, au plus près de la distance d'utilisation. Plus la zone/distance est grande, plus la mesure de la précision du laser est facile.
- Positionnez le laser sur une surface homogène, plane et stable, de niveau dans les deux sens.
- Marquez le centre du faisceau laser.

Contrôler le calibrage sur site

Contrôler la précision – Faisceau horizontal, sens de balayage (Fig. D)

La vérification du calibrage du balayage horizontal du laser nécessite deux murs espacés de 9 m au moins. Il est important d'effectuer une vérification du calibrage à une distance au moins égale à la distance des applications pour lesquelles l'outil sera utilisé.

1. Fixez le laser sur un mur à l'aide de son support pivotant. Veillez à ce que le laser pointe droit devant.
2. Allumez le faisceau laser horizontal et pivotez le laser de 45° environ, de sorte que l'extrémité la plus à droite de la ligne laser touche le mur opposé à une distance d'au moins 9 m. Marquez le centre du faisceau (a).
3. Pivotez le laser de 90° environ pour amener l'extrémité la plus à gauche de la ligne laser autour du repère fait à l'étape 2. Marquez le centre du faisceau (b).

4. Mesurez la distance verticale entre les repères.
- Si la mesure est supérieure aux valeurs indiquées ci-dessous, cela indique que le laser doit être révisé dans un centre d'assistance agréé.

Distance entre les murs	Distance admissible entre (a) et (b)
10,0 m	3,0 mm
12,0 m	3,6 mm
15,0 m	4,5 mm

Contrôler la précision – Faisceau horizontal, sens d'inclinaison (Fig. E)

La vérification du calibrage du tangage horizontal du laser nécessite un mur d'au moins 9 m de long. Il est important d'effectuer une vérification du calibrage à une distance au moins égale à la distance des applications pour lesquelles l'outil sera utilisé.

1. Fixez le laser à une extrémité du mur à l'aide de son support sur pivot.
2. Allumez le faisceau horizontal du laser et faites pivoter le laser vers l'extrémité opposée du mur, parallèle au mur adjacent.
3. Marquez le centre du faisceau en deux points (a, b) éloignés de 9 m au moins.
4. Repositionnez le laser sur l'extrémité opposée du mur.
5. Allumez le faisceau horizontal du laser et refaites pivoter le laser vers la première extrémité du mur, parallèle au mur adjacent.
6. Réglez la hauteur du laser de sorte que le centre du faisceau soit aligné avec le repère le plus proche (b).
7. Marquez le centre du faisceau (c) directement au-dessus ou au-dessous du repère le plus éloigné (a).

8. Mesurez la distance entre ces deux repères (a, c).
- Si la mesure est supérieure aux valeurs indiquées ci-dessous, cela indique que le laser doit être révisé dans un centre d'assistance agréé.

Distance entre les murs	Distance admissible entre a et c
10,0 m	6,0 mm
12,0 m	7,2 mm
15,0 m	9,0 mm

Contrôler la précision – Faisceau vertical (Fig. F)

La vérification du calibrage vertical (aplomb) du laser peut être effectuée de façon plus précise si une grande hauteur est à disposition, idéalement 6 m, avec une personne au sol pour positionner le laser et une personne proche du plafond pour marquer la position du faisceau. Il est important d'effectuer une vérification du calibrage à une distance au moins égale à la distance des applications pour lesquelles l'outil sera utilisé.

1. Commencez par marquer une ligne de 1,5 m sur le sol.
2. Allumez le faisceau vertical du laser et positionnez l'appareil à une extrémité de la ligne, face à la ligne.
3. Réglez l'appareil de sorte que le faisceau soit aligné et centré par rapport à la ligne au sol.
4. Marquez la position du faisceau laser sur le plafond (a). Marquez le centre du faisceau laser directement au-dessus du point central de ligne au sol.
5. Repositionnez le laser à l'autre extrémité de la ligne au sol. Réglez de nouveau l'appareil de sorte que le faisceau soit aligné et centré par rapport à la ligne au sol.
6. Marquez la position du faisceau laser sur le plafond (b), directement à côté du premier repère (a).

7. Mesurez la distance entre ces deux repères.
- Si la mesure est supérieure aux valeurs indiquées ci-dessous, cela indique que le laser doit être révisé dans un centre d'assistance agréé.
 - Distance admissible entre les repères au plafond hauteur 2,5 m.

Distance entre les murs	Distance admissible entre a et b
2,5 m	1,7 mm
3,0 m	2,1 mm
4,0 m	2,8 mm
6,0 m	4,1 mm

Précision de point de l'aplomb

La vérification du calibrage de l'aplomb du laser peut être effectuée de façon plus précise si une grande hauteur est à disposition, idéalement 20' (6 m), avec une personne au sol pour positionner le laser et une personne proche du plafond pour marquer la position du faisceau.

- Marquez un point (a) sur le sol, comme illustré par la figure ⑥ ①.
- Allumez le laser et appuyez une fois sur  pour allumer les points au-dessus et au-dessous du laser.
- Placez le laser de sorte que le point du bas soit centré sur le point (a) et marquez le centre du point du haut au plafond en tant que point (b) (Figure ⑥ ①).
- Tournez le laser à 180° en veillant à ce que le point du bas reste centré sur le point (a) au sol (Figure ⑥ ②).
- Marquez le centre du point du haut au plafond en tant que point (c) (Figure ⑥ ②).
- Mesurez la distance entre les points (b) et (c).
- Si votre mesure est supérieure à la Distance admissible entre (b) et (c) pour la Distance entre plafond et sol correspondante dans le tableau qui suit, cela indique que le laser doit être révisé dans un centre d'assistance agréé.

Distance entre plafond et sol	Distance admissible entre (b) et (c)
2,5 m	1,7 mm
3,0 m	2,1 mm
4,0 m	2,8 mm
6,0 m	4,1 mm

Précision du point de niveau - Niveau

La vérification du calibrage du niveau du laser nécessite deux murs parallèles espacés de 6 m au moins.

- Allumez le laser et appuyez deux fois pour allumer les points au-dessus, devant, au-dessous et à droite et à gauche du laser.
- Placez le laser à 5–8 cm du premier mur. Pour tester le point laser avant, veillez à ce que l'avant du laser pointe vers le mur (Figure H #1).
- Marquez la position du point laser sur le premier mur comme point (a) (Figure H #1).
- Tournez le laser à 180° et marquez la position du point laser sur le deuxième mur comme point (b) (Figure H #1).
- Placez le laser à 5–8 cm du deuxième mur. Pour tester le point laser avant, veillez à ce que l'avant du laser pointe vers le mur (Figure H #2) et réglez la hauteur du laser jusqu'à ce que le point laser rencontre le point b.
- Tournez le laser à 180°, dirigez le point laser près du point (a) sur le premier mur et marquez le point (c) (Figure H #2).
- Mesurez la distance verticale entre les points (a) et (c) sur le premier mur.
- Si votre mesure est supérieure à la Distance admissible entre (a) et (c) pour la Distance entre les murs correspondante dans le tableau qui suit, cela indique que le laser doit être révisé dans un centre d'assistance agréé.
- Répétez les étapes 2 à 8 pour vérifier la précision

du point à droite puis du point à gauche en veillant à ce que le point laser que vous testez est bien le point laser qui pointe vers chaque mur.

Distance entre les murs	Distance admissible entre (a) et (c)
6,0 m	4,1 mm
9,0 m	6,2 mm
15,0 m	10,2 mm

F

Précision du point de niveau - Équerre

La vérification du calibrage du niveau du laser nécessite une pièce de 6 m de long au moins. Tous les repères peuvent être pris au sol en plaçant une cible face au faisceau de niveau ou d'équerre et en transférant l'emplacement au sol.

REMARQUE : Pour garantir la précision, les distances (D1) de (a) à (b), (b) à (c), (b) à (d) et (b) à (e) doivent être les mêmes.

- Allumez le laser et appuyez une fois sur pour allumer les points au-dessus, devant et au-dessous du laser.
- Marquez un point (a) sur le sol, à l'une des extrémités de la pièce, comme illustré par la Figure I #1.
- Placez le laser de sorte que le point du bas soit centré sur le point (a) et veillez à que le point avant pointe vers l'extrémité la plus éloignée de la pièce (Figure I #1).
- En utilisant une cible pour transférer l'emplacement du point de niveau avant du mur au sol, marquez le point (b) au sol, puis le point (c) au sol (Figure I #1).
- Déplacez le laser sur le point (b) et alignez de nouveau le point de niveau avant sur le point (c) (Figure I #2).
- En utilisant une cible pour transférer l'emplacement du point de niveau avant du mur au sol, marquez l'emplacement de deux faisceaux à l'équerre comme point (d) et (e) au sol (Figure I #2).
- Tournez le laser à 90° de sorte que le point de

niveau avant soit aligné avec le point (e) (Figure I #3).

F

- Marquez l'emplacement du premier faisceau à l'équerre comme point (f) au sol, aussi près que possible du point (a) (Figure I #3).
- Mesurez la distance entre les points (a) et (f) (Figures I #3).
- Si votre mesure est supérieure à la Distance admissible entre (a) et (f) pour la Distance (D1) correspondante dans le tableau qui suit, cela indique que le laser doit être révisé dans un centre d'assistance agréé.
- Tournez le laser à 180° de sorte que le point de niveau avant soit aligné avec le point (e) (Figure I #4).
- Marquez l'emplacement du deuxième faisceau à l'équerre comme point (g) au sol, aussi près que possible du point (a) (Figure I #4).
- Mesurez la distance entre les points (a) et (g) (Figures I #4).
- Si votre mesure est supérieure à la Distance admissible entre (a) et (g) pour la Distance (D1) correspondante dans le tableau qui suit, cela indique que le laser doit être révisé dans un centre d'assistance agréé.

Distance (D1)	Distance admissible entre ⓐ et ⓑ ou ⓐ et ⓓ
6,0 m	5,3 mm
9,0 m	7,9 mm
15,0 m	13,1 mm

Utiliser le laser

Mettre le laser de niveau

Tant que le laser est bien calibré, il se met automatiquement de niveau. Chaque laser est calibré en usine pour se mettre de niveau dès qu'il est placé sur une

surface plane dans une plage de niveau moyen de $\pm 4^\circ$. Aucun réglage manuel n'est nécessaire.

Si le laser est incliné au point de plus pouvoir se mettre automatiquement de niveau ($> 4^\circ$), le faisceau laser clignote. Deux séquences de clignotement sont associées à l'impossibilité de mise de niveau.

- Entre 4° et 10° , les faisceaux clignotent en un cycle contant
- Pour les angles supérieurs à 10° les faisceaux clignotent en un cycle de trois clignotement.

Si les faisceaux clignotent cela indique que LE LASER N'EST PAS DE NIVEAU (OU D'APLOMB) ET IL NE DOIT PAS ÊTRE UTILISÉ POUR DÉTERMINER OU MARQUER UN NIVEAU OU UN APLOMB. Essayez alors de repositionner le laser sur une surface plus plane.

Utiliser le support pivotant

Le laser dispose d'un support magnétique pivotant (Figure ① ①) fixé à l'appareil de façon permanente.



AVERTISSEMENT :

Placez le laser et/ou le support mural sur une surface stable. La chute du laser peut entraîner de graves blessures ou l'endommagement du laser.

- Le support dispose d'un trou en forme de serrure (Figure ① ①) qui permet de l'accrocher à un clou ou à une vis sur tout type de surface.
- Le support a un bouton de réglage fin (Figure ① ②) pour vous aider à aligner les faisceaux laser. Placez l'unité sur une surface plane et de niveau et tournez le bouton vers la droite pour déplacer les faisceaux vers la droite ou tournez le bouton vers la gauche pour déplacer les faisceaux vers la gauche.
- Le support dispose d'aimants (Figure ① ①) qui permettent d'installer l'appareil sur la plupart des surfaces verticales en acier ou en fer. Des exemples courants de surfaces appropriées incluent les

structures en acier, les cadres de portes en acier et les poutres de structures en acier. Avant de fixer le support pivotant contre une structure (Figure ① ②), placez la plaque de renfort métallique (Figure ① ③) de l'autre côté de la structure.

Maintenance

- Afin de conserver la précision de vos interventions, vérifiez régulièrement le laser afin de vous assurer qu'il est bien calibré. Consultez la section **Vérifiez le calibrage sur site**.
- Les vérifications de calibrage et les autres réparations ou opération de maintenance peuvent être effectuées dans les centres d'assistance DeWALT.
- Lorsqu'il n'est pas utilisé, rangez le laser dans sa boîte. Ne stockez pas votre laser à des températures inférieures à -20°C ou supérieures à 60°C .
- Ne rangez pas le laser dans sa boîte s'il est humide. Le laser doit être séché avec un chiffon doux et sec avant d'être rangé.

Nettoyage

Les pièces externes en plastique peuvent être nettoyées avec un chiffon humide. Bien que ces pièces résistent aux solvants, N'UTILISEZ JAMAIS de solvants. Utilisez un chiffon doux et sec pour supprimer l'humidité de l'outil avant de le ranger.

Dépannage

Le laser ne s'allume pas

- Chargez complètement la batterie, puis réinstallez-la dans l'unité laser.
- Si l'appareil laser chauffe à plus de 120°F (50°C), il ne s'allume pas. Si le laser a été stocké à des températures excessivement chaudes, laissez-le refroidir. Le niveau laser ne peut pas être endommagé si vous enfoncez le bouton Marche/Arrêt avant qu'il ait retrouvé sa température de service appropriée.

Le faisceau laser clignote

Les lasers sont conçus pour se mettre automatiquement de niveau dans une plage moyenne de 4° dans toutes les directions. Si le laser est incliné de façon que son mécanisme interne ne puisse pas se mettre de niveau automatiquement, les faisceaux laser clignent pour indiquer que la plage d'inclinaison admissible a été dépassée. LES FAISCEAUX CLIGNOTANTS CRÉÉS PAR LE LASER NE SONT PAS DE NIVEAU OU D'APLOMB ET ILS NE DOIVENT PAS ÊTRE UTILISÉS POUR DÉTERMINER OU MARQUER UN NIVEAU OU UN APLOMB. Essayez alors de repositionner le laser sur une surface plus plane.

Les faisceaux laser ne s'arrêtent pas de bouger

Le laser est un instrument précis. C'est la raison pour laquelle il continue à essayer de trouver le niveau s'il n'est pas placé sur une surface stable (et immobile). Si le faisceau n'arrête pas de bouger, placez le laser sur une surface plus stable. Essayez également de veiller à ce que la surface soit relativement plane pour que le laser reste stable.

Les voyants de la jauge de la batterie clignent

Lorsque les quatre voyants clignent en continu sur la jauge batterie, cela indique que l'appareil n'a pas été complètement éteint à l'aide de l'interrupteur d'alimentation/de verrouillage pour le transport (Figure ③ ②). L'interrupteur d'alimentation/de verrouillage pour le transport doit toujours être sur la position VERROUILLÉ/ARRÊT lorsque le laser n'est pas utilisé.

Accessoires

Le laser est équipé de filetages femelles 1/4 - 20 et 5/8 - 11, au bas de l'appareil (Figure **M**).

F Ces filetages permettent le raccordement d'accessoires DEWALT existants ou à venir. N'utilisez que des accessoires DEWALT spécifiés pour ce produit. Respectez les instructions fournies avec l'accessoire.



AVERTISSEMENT :

Les accessoires autres que ceux proposés par DEWALT n'ayant pas été testés avec ce produit, leur utilisation avec cet outil peut être dangereuse. Afin de réduire tout risque de blessure, il n'y a que les accessoires DEWALT recommandés qui doivent être utilisés avec ce produit.

Si vous avez besoin d'aide pour trouver un accessoire, contactez votre centre d'assistance DEWALT le plus proche ou visitez le site www.2helpU.com.

Carte Cible

Certains kits laser contiennent un Carte Cible Laser (Figure **Q**) qui aide à localiser et à marquer le faisceau laser. La carte cible améliore la visibilité du faisceau laser au moment où il croise la carte. La carte est marquée d'échelles de graduation, standard et métrique. Le faisceau laser traverse le plastique rouge et se réfléchit sur la bande réfléchissante au dos. L'aimant en haut de la carte sert à maintenir cette dernière sur des rails de plafond ou des structures en acier afin de déterminer l'aplomb et le niveau. Pour des performances optimales avec la carte cible, le logo DEWALT doit être face à vous.

Lunettes de vision laser

Certains kits laser incluent des lunettes de vision laser (Figure **P**). Ces lunettes améliorent la visibilité du faisceau laser quand l'éclairage est trop important ou sur les longues distances lorsque le laser est utilisé à l'intérieur. Ces lunettes ne sont pas obligatoires pour utiliser le laser.



ATTENTION :

Ces lunettes ne sont pas des lunettes de protection certifiées ANSI et elles ne doivent pas être utilisées pour faire fonctionner d'autres outils. Ces lunettes n'empêchent pas le faisceau laser de pénétrer dans vos yeux.



ATTENTION :

Afin de réduire le risque de grave blessure, ne regardez jamais directement le faisceau laser avec ou sans ces lunettes.

Support pour plafond

Le support pour plafond du laser (Figure **N** ①), s'il est fourni, offre plus d'options de fixation pour le laser. Le support pour plafond dispose d'une attache (Figure **N** ②) sur une extrémité qui peut être fixée dans l'angle d'un mur pour l'installation de plafonds acoustiques (Figure **N** ③). À chaque extrémité du support pour plafond se trouve un trou de vis (Figure **N** ④ et **N** ⑤) qui permet d'accrocher le support pour plafond sur n'importe quelle surface avec un clou ou une vis.

Une fois le support pour plafond fixé, sa plaque en acier offre une surface sur laquelle le support magnétique pivotant (Figure **N** ⑥) peut être installé. La position du laser peut ensuite être ajustée en faisant glisser la fixation magnétique pivotante vers le haut ou le bas sur le support mural.

Entretien et réparations

REMARQUE : Le démontage du/des niveau(x) laser annule la garantie du produit.

Afin de garantir la SÛRETÉ et la FIABILITÉ du produit, les réparations, la maintenance et les réglages ne doivent être effectués que dans des centres d'assistance agréés. Les réparations ou l'entretien réalisés par du personnel non qualifié peut entraîner un risque de blessures. Pour savoir où se trouve votre centre d'assistance DeWALT le plus proche, consultez le site www.2helpU.com.

Garantie

Consultez le site www.2helpU.com pour obtenir les informations les plus récentes sur la garantie.

	DCE822G18 / DCE825G18
Source lumineuse	Diodes laser
Longueur de l'onde laser	510 – 530 nm visible
Puissance du laser	≤ 1,0 mW PRODUIT LASER DE CLASSE 2
Plage de fonctionnement	100' (30 m) 165' (50 m) avec détecteur
Précision, toutes les lignes et tous les points, sauf le point du bas	±1/8" pour 30', ±3,0 mm pour 10 m
Batterie faible	1 voyant clignote sur la jauge de la batterie
L'appareil n'a pas été éteint à l'aide de l'interrupteur d'alimentation/ de verrouillage pour le transport	4 voyants clignotent sur la jauge de la batterie
Faisceaux laser clignotants	Plage d'inclinaison dépassée/appareil non mis de niveau
Source d'alimentation	Bloc-batterie DeWALT 12V ou 18V
Température de service	14°F à 122°F (-10°C à 50°C)
Température de stockage	-5°F à 140°F (-20°C à 60°C)
Humidité	Humidité maximum relative de 80% à des températures jusqu'à 88°F (31°C) diminuant de façon linéaire jusqu'à 50% d'humidité relative à 104°F (40°C)
Environnement	Résistance à l'eau et à la poussière IP54
Détecteur	DE0892G-XJ

Sommario

- Informazioni sulla livella laser
- Sicurezza dell'utilizzatore
- Sicurezza delle batterie
- Alimentazione della livella laser
- Suggerimenti per l'uso
- Accensione della livella laser
- Verifica dell'accuratezza della livella laser
- Controllo della taratura di campo
- Uso della livella laser
- Manutenzione
- Risoluzione dei problemi
- Accessori
- Assistenza e riparazioni
- Garanzia
- Specifiche

Informazioni del laser

Il laser a linee incrociate a 2 punti DCE822G18 e il laser a linee incrociate a 5 punti DCE825G18 sono prodotti laser di Classe 2. È un laser autolivellante che può essere utilizzato per progetti di allineamento orizzontale (a livello) e verticale (a piombo).

Sicurezza dell'utilizzatore

Istruzioni di sicurezza

Le definizioni riportate di seguito descrivono il livello di allerta rappresentato da ogni parola di segnalazione. Leggere attentamente il manuale, prestando attenzione a questi simboli.

 **PERICOLO:** indica una situazione di pericolo imminente che, se non evitata, provoca lesioni personali gravi o addirittura letali.

 **AVVERTENZA:** indica una situazione potenzialmente pericolosa che, se non evitata, può causare lesioni personali gravi o addirittura letali.

 **ATTENZIONE:** indica una situazione potenzialmente pericolosa che, se non evitata, potrebbe provocare lesioni personali di entità lieve o media.

AVISO: indica una situazione non in grado di causare lesioni personali ma che, se non evitata, potrebbe provocare danni materiali.

Per qualsiasi domanda o commento in merito a questo o ad altri prodotti DeWALT visitare il sito web www.2helpU.com.

 **AVVERTENZA:**
non modificare l'utensile o alcuna parte di esso. Potrebbe causare danni al laser o lesioni personali.

 **AVVERTENZA:**
leggere e comprendere tutte le istruzioni. L'inosservanza delle istruzioni seguenti può causare scosse elettriche, incendi e/o gravi lesioni personali.

CONSERVARE QUESTE ISTRUZIONI

 **AVVERTENZA :**
esposizione a radiazioni laser.
Non smontare o modificare il livello laser. Al suo interno non sono presenti parti riparabili dall'utilizzatore. Potrebbero verificarsi lesioni gravi agli occhi.

 **AVVERTENZA:**
radiazioni pericolose. L'utilizzo dei controlli o l'applicazione di regolazioni diverse da quelle specificate qui potrebbero causare una pericolosa esposizione alla radiazione laser.

 **ATTENZIONE:** tenere le dita lontane dalla piastra posteriore e dal perno durante il montaggio con i magneti. Sussiste il rischio di pizzicamento delle dita.

⚠ ATTENZIONE: non sostare sotto il laser quando è montato con la staffa magnetica. La caduta del laser può causare gravi lesioni personali o danni al laser.

L'etichetta applicata sulla livella laser potrebbe contenere i simboli riportati di seguito.

Simbolo	Significato
V	Volt
mW	milliwatt
	Avvertenza laser
nm	Lunghezza d'onda in nanometri
2	Laser di classe 2

Etichette di avvertenza

Per la vostra comodità e sicurezza, le seguenti etichette sono riportate sul laser.

⚠ **AVVERTENZA:** per ridurre il rischio di lesioni, l'utilizzatore deve leggere il manuale di istruzioni.

⚠ LASER 2 **AVVERTENZA:** RADIAZIONE LASER. NON SOSTARE NEL RAGGIO. Prodotto laser di Classe 2.

⚠ **AVVERTENZA:** tenere lontano dai magneti. I magneti costituiscono un pericolo in quanto possono disturbare il funzionamento dei pacemaker e provocare lesioni gravi o letali.



Nel caso in cui lo strumento sia utilizzato in maniera diversa rispetto a quanto specificato dal produttore, la protezione fornita dallo stesso potrebbe essere compromessa.

- Evitare di impiegare questa livella laser in ambienti esposti al rischio di esplosione, ad esempio in presenza di liquidi, gas o polveri infiammabili. Questo strumento genera scintille che possono incendiare le polveri o i fumi.
- Quando non viene usata, riporre la livella laser fuori dalla portata dei bambini o di persone non addestrate. Le livelle laser sono pericolose in mano a persone inesperte.
- Gli interventi di assistenza o manutenzione sulla livella laser DEVONO essere condotti da personale qualificato. La riparazione o manutenzione eseguita da personale non qualificato potrebbe provocare lesioni. Per trovare il centro di assistenza DeWALT più vicino visitare il sito web www.2helpU.com.
- Non utilizzare strumenti ottici, come un telescopio o uno strumento di osservazione astronomico, per guardare il raggio laser. Potrebbero verificarsi lesioni gravi agli occhi.
- Non collocare la livella laser in una posizione in cui qualcuno potrebbe intenzionalmente o accidentalmente fissare direttamente il raggio laser. Potrebbero verificarsi lesioni gravi agli occhi.
- Non collocare la livella laser in prossimità di una superficie riflettente che potrebbe dirigere il raggio laser riflesso verso gli occhi di qualcuno. Potrebbero verificarsi lesioni gravi agli occhi.
- Spegnerne la livella laser quando non è in uso. Se la si lascia accesa il rischio che qualcuno fissi il raggio laser aumenta.
- Non modificare la livella laser in alcun modo. L'apporto di modifiche al dispositivo potrebbe causare un'esposizione pericolosa a radiazioni laser.
- Non utilizzare la livella laser in presenza di bambini e non lasciare che i bambini la utilizzino. Potrebbero verificarsi lesioni gravi agli occhi.
- Non staccare né rovinare le etichette di avvertenza. Se le etichette vengono rimosse,

l'utilizzatore o altre persone potrebbero essere inavvertitamente esposte a radiazioni.

- **Posizionare la livella laser in sicurezza su una superficie piana.** *Se la livella laser dovesse cadere, potrebbe danneggiarsi e provocare gravi lesioni a persone.*

Sicurezza personale

- *Evitare di distrarsi, prestare attenzione a quello che si sta facendo e utilizzare il proprio buon senso durante l'uso della livella laser. Non utilizzare la livella laser quando si è stanchi o sotto l'effetto di droghe, alcool o medicinali. Un attimo di disattenzione durante l'uso della livella laser potrebbe causare gravi danni alle persone.*
- *Non esagerare. Mantenere sempre una posizione ed un equilibrio adeguati. Un appoggio ed un equilibrio adeguati consentono un migliore controllo dell'utensile in situazioni impreviste.*
- *Usare dispositivi di protezione individuale. Utilizzare sempre dispositivi di protezione per gli occhi. In base alle condizioni operative, l'impiego di dispositivi di protezione individuale, quali mascherina antipolvere, calzature di sicurezza, elmetto e protezioni per l'udito, riduce il rischio di lesioni alle persone.*

Utilizzo e cura dell'utensile

- *Non utilizzare la livella laser se l'interruttore **Accensione/Blocco per trasporto** non funziona. Un dispositivo che non possa essere controllato mediante l'interruttore è pericoloso e deve essere riparato.*
- *Seguire le istruzioni riportate nella sezione **Manutenzione** di questo manuale. L'uso di componenti non autorizzati o la mancata osservanza delle istruzioni riportate nella sezione **Manutenzione** potrebbe comportare il rischio di scossa elettrica o lesioni a persone.*

Sicurezza delle batterie



AVVERTENZA

le batterie possono esplodere o perdere liquido, con la possibilità di causare lesioni a persone o incendi. Per ridurre questo rischio:

- *Attenersi scrupolosamente a tutte le istruzioni e le avvertenze per la sicurezza riportati sull'etichetta e sulla confezione della batteria e nel manuale Sicurezza della batteria fornito in dotazione.*
- *Non smaltire le batterie nel fuoco.*
- *Tenere le batterie lontano dalla portata dei bambini.*
- *Rimuovere le batterie quando il dispositivo non è in uso.*
- *Usare esclusivamente il caricabatterie specificato per il proprio pacco batteria ricaricabile.*
- *Staccare il pacco batteria prima di effettuare qualsiasi tipo di regolazione sulla livella laser e prima di cambiare gli accessori o di riparla. Tali misure di sicurezza preventive riducono il rischio di avviare accidentalmente la livella laser.*
- *Usare la livella laser esclusivamente con i pacchi batteria specificamente previsti. L'impiego di pacchi batteria di tipo diverso potrebbe provocare il rischio di lesioni alle persone e incendio.*
- *In condizioni di sovraccarico, dalla batteria potrebbe fuoriuscire del liquido: evitare il contatto. In caso di contatto, sciacquare abbondantemente con acqua. Se il liquido dovesse entrare a contatto con gli occhi rivolgersi anche a un medico. Il liquido che fuoriesce dalla batteria può causare irritazione o ustioni.*
- *Non utilizzare un pacco batteria o la livella laser se danneggiati o modificati. Le batterie danneggiate o modificate potrebbero manifestare un comportamento imprevedibile, con la possibilità di causare un'esplosione o un rischio di incendio.*
- *Non esporre un pacco batteria o la livella laser alle fiamme o a una temperatura eccessiva.*

L'esposizione alle fiamme o a temperature superiori a 130 °C (265 °C) potrebbe provocare un'esplosione.

- Seguire tutte le istruzioni per la carica e non caricare il pacco batteria a una temperatura che non rientri nell'intervallo di valori specificato nelle istruzioni. La carica impropria o a temperature al di fuori dell'intervallo specificato potrebbe danneggiare il pacco batteria e aumentare il rischio di incendio.

Alimentazione della livella laser

Questo livello laser può essere alimentato utilizzando un pacco batteria agli ioni di litio DeWALT da 12V o 18V.

Tipo di batteria	Batteria
12V	DCB120, DCB121, DCB122, DCB124, DCB127
18V	DCB181, DCB182, DCB183, DCB183B, DCB184, DCB184B, DCB185, DCB187, DCB189

L'uso di altre batterie di tipo diverso può comportare un rischio di incendio.

Caricamento della batteria agli ioni di litio

1. Se il pacco batteria agli ioni di litio 12 V / 18 V DeWALT è collegato alla livella laser, rimuoverlo.
 - Tenendo premuto il pulsante di rilascio sul pacco batteria (Figura ①), tirare il pacco batteria verso l'alto per sganciarlo dalla livella laser.
 - Sollevare il resto del pacco batteria ed estrarlo dalla livella laser (Figura ②).
2. Collegare il caricabatterie a una presa elettrica.
3. Inserire il pacco batteria nel caricabatterie facendolo scorrere finché scatta in posizione

(Figura ①). La spia di sinistra sul caricabatterie lampeggerà per indicare che la batteria si sta caricando.

4. Una volta che la batteria si sarà completamente caricata (la spia sul caricabatterie ha smesso di lampeggiare), tenere premuto il pulsante sul pacco batteria (Figura ②) ed estrarre la batteria dal caricabatterie (Figura ③).
5. Far scorrere il pacco batteria verso il basso nella livella laser fino a farlo scattare in posizione (Figura ④).

Visualizzazione dell'indicatore del livello di carica della batteria

Quando la livella laser è accesa l'indicatore del livello di carica della batteria sul tastierino (Figura ⑤) indica quanta corrente è ancora disponibile.

- Il LED inferiore si illumina e lampeggia quando il livello di carica della batteria è basso (10%). La livella laser può continuare a funzionare per un breve intervallo di tempo mentre la carica della batteria continua a ridursi, ma il/i raggio/i laser rapidamente si attenua/attenuano.
- Una volta caricata la batteria agli ioni di litio da 12 V/18 V e riaccesa la livella laser, il/i raggio/i laser tornerà/torneranno a un livello di luminosità pieno e l'indicatore del livello di carica della batteria mostrerà che essa ha raggiunto la piena capacità.
- Se tutti i 4 LED dell'indicatore del livello di carica della batteria rimangono accesi significa che la livella laser non è del tutto spenta. Quando il dispositivo laser non è in uso, assicurarsi che l'interruttore Accensione/Blocco per trasporto sia spostato verso SINISTRA nella posizione Bloccato/Spento (Figura ⑥).

Suggerimenti per l'uso

- Per prolungare la durata per carica della batteria spegnere la livella laser quando non è in uso.
- Per assicurare l'accuratezza del lavoro, verificare

spesso la calibratura della livella laser. Consultare la sezione **Verifica dell'accuratezza della livella laser**.

- Prima di utilizzare la livella laser, accertarsi che sia posizionata in modo sicuro su una superficie piana e uniforme.
- Per aumentare la visibilità del raggio laser, utilizzare una Piastra di riscontro laser (Figura **(N)**) e/o indossare degli Occhiali per raggio laser (Figura **(C)**) che aiutano a localizzare il raggio laser.



ATTENZIONE

*Per ridurre il rischio di gravi lesioni alle persone non fissare mai direttamente il raggio laser, a prescindere che si indossino o no questi occhiali. Fare riferimento alla sezione **Accessori** per informazioni importanti.*

- Segnare sempre il centro del raggio creato dalla livella laser.
- Sbalzi di temperatura estremi possono provocare il movimento o lo spostamento di strutture dell'edificio, treppiede metallici, attrezzatura, ecc., che possono influire sull'accuratezza. Verificare spesso l'accuratezza della livella laser mentre si lavora.
- Se la livella laser viene fatta cadere accidentalmente, assicurarsi che sia ancora calibrata. Consultare la sezione **Verifica dell'accuratezza della livella laser**.

Accensione del laser

Posizionare il laser su una superficie in piano. Far scorrere l'interruttore di blocco Power/Transport **(C)** **(2)** a destra per sbloccare/accendere il laser.

Pulsante	Display
	<ul style="list-style-type: none"> • Premere una volta per visualizzare una linea laser orizzontale (Figura (C) (4)). • Premere una seconda volta per visualizzare una linea laser verticale (Figura (C) (5)). • Premere una terza volta per visualizzare una linea orizzontale e una linea verticale (Figura (C) (6)). • Premere una quarta volta per interrompere la visualizzazione delle linee laser.
 DCLE34220 DCLE34520	<ul style="list-style-type: none"> • Premere una volta per visualizzare i punti sopra e sotto il laser (Figura (C) (7)). • Premere una seconda volta per interrompere la visualizzazione dei punti.

È possibile utilizzare e insieme per visualizzare i punti e le linee laser. Per esempio, se si preme tre volte e una volta, il laser visualizza linee incrociate e due punti (Figura **(C)** **(8)**).

Quando il laser non è in uso, scorrere l'interruttore di blocco Power/Transport a sinistra nella posizione OFF/Locked. Se l'interruttore di blocco non è in posizione di blocco, tutti e 4 i LED lampeggeranno continuamente sull'indicatore della batteria.

Verifica della precisione del laser

Gli strumenti laser sono sigillati e calibrati in fabbrica. Si consiglia di eseguire una verifica della precisione prima di utilizzare il laser per la prima volta (nel caso in cui il laser sia stato esposto a temperature estreme) e poi regolarmente per garantire l'accuratezza del lavoro. Quando si esegue uno dei controlli di precisione elencati in questo manuale, seguire queste linee guida:

- Utilizzare l'area/distanza più ampia possibile, più vicina alla distanza operativa. Maggiore è l'area/la distanza, più facile sarà misurare la precisione del laser.
- Posizionare il laser su una superficie uniforme, piana e stabile e che risulti a livello in entrambe le direzioni.
- Segnare il centro del fascio laser.

Controllo della taratura di campo

Controllo della precisione – Fascio orizzontale, Direzione di scansione (Fig. D)

Il controllo della taratura di scansione orizzontale del laser richiede due pareti a una distanza di almeno 9 m. È importante eseguire un controllo della taratura utilizzando una distanza non inferiore alla distanza delle applicazioni per cui l'apparato verrà utilizzato.

1. Fissare il laser a una parete utilizzando il supporto articolato. Assicurarsi che il laser sia rivolto in avanti.
 2. Accendere il raggio orizzontale del laser e ruotarlo di circa 45° in modo che l'estremità più a destra della linea laser colpisca la parete opposta ad una distanza di almeno 9 m. Segnare il centro del raggio (a).
 3. Ruotare il laser di circa 90° per portare l'estremità più a sinistra della linea laser intorno al segno contrassegnato nel passaggio 2. Segnare il centro del raggio (b).
 4. Misurare la distanza verticale tra i segni.
- Se la misurazione supera i valori indicati di seguito, è necessario far riparare il laser presso un centro di assistenza autorizzato.

Distanza tra pareti	Distanza consentita tra a e b
10,0 m	3,0 mm
12,0 m	3,6 mm
15,0 m	4,5 mm

Controllo della precisione – Fascio orizzontale, Direzione del passo (Fig. E)

Il controllo della taratura del passo orizzontale del laser richiede una parete singola di almeno 9 m di lunghezza. È importante eseguire un controllo della taratura utilizzando una distanza non inferiore alla distanza delle applicazioni per cui l'apparato verrà utilizzato.

1. Fissare il laser a un'estremità di una parete utilizzando il supporto articolato.
 2. Accendere il fascio orizzontale del laser e orientare il laser verso il lato opposto della parete e circa in parallelo rispetto alla parete adiacente.
 3. Contrassegnare il centro del fascio in due punti (a, b) ad almeno 9 m di distanza.
 4. Riposizionare il laser sul lato opposto della parete.
 5. Accendere il fascio orizzontale del laser e orientare il laser indietro verso il primo lato della parete e circa in parallelo rispetto alla parete adiacente.
 6. Regolare l'altezza del laser in modo che il centro del fascio sia allineato al punto di riferimento più vicino (b).
 7. Contrassegnare il centro del fascio (c) direttamente sopra o sotto il punto di riferimento più lontano (a).
 8. Misurare la distanza tra questi due punti di riferimento (a, c).
- Se la misurazione supera i valori indicati di seguito, è necessario far riparare il laser presso un centro di assistenza autorizzato.

Distanza tra pareti	Distanza consentita tra and ②
10,0 m	6,0 mm
12,0 m	7,2 mm
15,0 m	9,0 mm

Controllo della precisione – Fascio verticale (Fig. F)

Il controllo della taratura verticale (messa in piombo) del laser può essere effettuato nel modo più preciso dove è disponibile una notevole quantità di altezza verticale, idealmente 6m, con una persona che posiziona il laser sul pavimento e un'altra persona vicino a un soffitto per contrassegnare la posizione del fascio. È importante eseguire un controllo della taratura utilizzando una distanza non inferiore alla distanza delle applicazioni per cui l'apparato verrà utilizzato.

1. Iniziare contrassegnando un punto di 1,5 m sul pavimento.
2. Accendere il fascio verticale del laser e posizionare l'unità a un'estremità della linea, di fronte alla linea.
3. Regolare l'unità in modo che il fascio sia allineato e centrato sulla linea sul pavimento.
4. Contrassegnare la posizione del fascio laser sul soffitto (a). Contrassegnare il centro del fascio laser direttamente sopra il punto medio della linea sul pavimento.
5. Riposizionare il laser all'altra estremità della linea sul pavimento. Regolare nuovamente l'unità in modo che il fascio sia allineato e centrato sulla linea sul pavimento.
6. Contrassegnare la posizione del fascio laser sul soffitto (b), direttamente accanto al primo segno (a).
7. Misurare la distanza tra questi due punti di riferimento.

- Se la misurazione supera i valori indicati di seguito, è necessario far riparare il laser presso un centro di assistenza autorizzato.
- Distanza consentita dal soffitto tra punti di riferimento - altezza 2,5 m.¹

Distanza tra pareti	Distanza consentita tra ① e ②
2,5 m	1,7 mm
3,0 m	2,1 mm
4,0 m	2,8 mm
6,0 m	4,1 mm

Precisione dei punti a piombo

Il controllo della taratura della messa in piombo del laser può essere effettuato nel modo più preciso dove è disponibile una notevole quantità di altezza verticale, idealmente 6 m, con una persona che posiziona il laser sul pavimento e un'altra persona vicino a un soffitto per contrassegnare il punto creato dal fascio sul soffitto.

- Contrassegnare il punto ① sul pavimento, come mostrato in Figura ⑥ ①.
- Accendere il laser e premere una volta per visualizzare i punti sopra e sotto il laser.
- Posizionare il laser in modo che il punto in basso sia centrato sul punto (a) e contrassegnare il centro del punto in alto sul soffitto come punto (b) (Figura ⑥ ①).
- Ruotare il laser di 180°, assicurandosi che il punto in basso sia ancora centrato sul punto (a) sul pavimento (Figura ⑥ ②).
- Contrassegnare il centro del punto in alto sul soffitto come punto (c) (Figura ⑥ ②).
- Misurare la distanza tra i punti (b) e (c).
- Se la misurazione è maggiore della distanza consentita tra (b) e (c) per la corrispondente distanza tra soffitto e pavimento nella tabella seguente, il laser deve essere riparato presso un centro di assistenza autorizzato.

Distanza tra soffitto e pavimento	Distanza consentita tra (b) e (c)
2,5 m	1,7 mm
3,0 m	2,1 mm
4,0 m	2,8 mm
6,0 m	4,1 mm

Precisione dei punti a livello - Livello

Il controllo della taratura a livello dell'unità laser richiede due pareti parallele di almeno 6 m di distanza.

- Accendere il laser e premere due volte per visualizzare i punti sopra, avanti, sotto e a destra e sinistra del laser.
- Posizionare il laser a 5–8 cm dalla prima parete. Per testare il punto laser anteriore, assicurarsi che la parte anteriore del laser sia rivolta verso la parete (Figura H #1).
- Contrassegnare la posizione del punto laser sulla prima parete come punto (a) (Figura H #1).
- Ruotare il laser di 180° e contrassegnare la posizione dei punti laser sulla seconda parete come punto (b) (Figura H #1).
- Posizionare il laser a 5–8 cm dalla seconda parete. Per testare il punto laser anteriore, assicurarsi che la parte anteriore del laser sia rivolta verso la parete (Figura H #2) e regolare l'altezza del laser finché il punto laser non colpisce il punto b.
- Ruotare il laser di 180° e puntare il punto laser vicino al punto (a) sulla prima parete e contrassegnare il punto (c) (Figura H #2).
- Misurare la distanza verticale tra i punti (a) e (c) sulla prima parete.
- Se la misurazione è maggiore della distanza consentita tra (a) e (c) per la corrispondente distanza tra pareti nella tabella seguente, il laser deve essere riparato presso un centro di assistenza autorizzato.

- Ripetere i passaggi da 2 a 8 per verificare la precisione del punto a destra e quindi del punto a sinistra, assicurandosi che il punto laser che si sta testando sia il punto laser rivolto verso ciascuna parete.

Distanza tra pareti	Distanza consentita tra (a) e (c)
6,0 m	4,1 mm
9,0 m	6,2 mm
15,0 m	10,2 mm

Precisione dei punti a livello - Squadra

Il controllo della taratura del livello dell'unità laser richiede una parete singola di almeno 6 m di lunghezza. Tutti i punti di riferimento possono essere effettuati sul pavimento posizionando un target davanti al fascio a livello o a squadra e spostando la posizione al pavimento.

NOTA: per garantire la precisione, la distanza (D1) da (a) a (b), (b) a (c), (b) a (d) e (b) a (e) deve essere uguale.

- Accendere il laser e premere una volta per visualizzare i punti sopra, davanti e sotto il laser.
- Contrassegnare il punto (a) sul pavimento alla fine della stanza, come mostrato in Figura I #1.
- Posizionare il laser in modo che il punto in basso sia centrato sul punto (a) e assicurarsi che il punto anteriore punti verso l'estremità lontana della stanza (Figura I # 1).
- Utilizzando un target per trasferire la posizione del punto a livello frontale sulla parete al pavimento, segnare il punto (b) sul pavimento e quindi il punto (c) sul pavimento (Figura I # 1).
- Spostare il laser al punto (b) e allineare nuovamente il punto a livello frontale al punto c (Figura I #2).
- Utilizzando un target per trasferire la posizione del punto a livello frontale sulla parete sul pavimento, contrassegnare la posizione di due travi quadrate

- come punti (d) ed (e) sul pavimento (Figura I #2).
- Ruotare il laser di 90° in modo che il punto del livello frontale si allinei al punto e (Figura I #3).
 - Contrassegnare la posizione del primo fascio a squadra come punto (f) sul pavimento il più vicino possibile al punto (a) (Figura I #3).
 - Misurare la distanza tra i punti (a) e (f) (Figura I #3).
 - Se la misurazione è maggiore della distanza consentita tra (a) e (f) per la corrispondente distanza (D1) nella tabella seguente, il laser deve essere riparato presso un centro di assistenza autorizzato.
 - Ruotare il laser di 180° in modo che il punto del livello frontale si allinei al punto e (Figura I #4).
 - Contrassegnare la posizione del secondo fascio a squadra (g) sul pavimento il più vicino possibile al punto (a) (Figura I #4).
 - Misurare la distanza tra i punti (a) e (g) (Figura I #4).
 - Se la misurazione è maggiore della distanza consentita tra (a) e (g) per la corrispondente distanza (D1) nella tabella seguente, il laser deve essere riparato presso un centro di assistenza autorizzato.

Distanza (D1)	Distanza consentita tra a e f o a e g
6,0 m	5,3 mm
9,0 m	7,9 mm
15,0 m	13,1 mm

Uso della livella laser

Livellamento dei laser

Finché la livella laser è adeguatamente calibrata, l'autolivellamento funziona correttamente. Ogni livella laser viene calibrata in fabbrica per trovare l'orizzontalità quando viene posizionata su una superficie piana nella media $\pm 4^\circ$ di orizzontalità. Non

sono necessari livellamenti manuali.

Se la livella laser è stato inclinato talmente tanto da impedire l'autolivellamento (più di 4°), il raggio laser lampeggerà. Sono previste due sequenze di lampeggiamento associate alla condizione di stato fuori livello.

- Con un'inclinazione compresa tra 4° e 10° i raggi laser lampeggiano con un ciclo di lampeggio continuo
- Con angoli di inclinazione superiori a 10° i raggi laser lampeggiano con un ciclo di tre lampeggi continui.

Se i raggi laser lampeggiano significa che LA LIVELLA NON È ORIZZONTALE (O A PIOMBO) E NON DOVREBBE ESSERE UTILIZZATA PER DETERMINARE O SEGNARE IL PUNTO DI ORIZZONTALITÀ O IL PIOMBO. Provare a riposizionare la livella laser su una superficie più piana.

Uso della staffa orientabile

La livella è dotata di una staffa magnetica orientabile (Figura J ①) fissata in modo permanente all'unità.



AVVERTENZA

posizionare la livella laser e/o il supporto per fissaggio a parete su una superficie stabile. Se la livella laser dovesse cadere potrebbero verificarsi gravi lesioni personali o danni al dispositivo.

- La staffa presenta una scanalatura a forma di buco della serratura (Figura K) che consente di appendere la livella laser a un chiodo o una vite su qualsiasi tipo di superficie.
- La staffa ha una manopola di regolazione fine (Figura J ②) per aiutarvi ad allineare i raggi laser. Posizionare l'unità su una superficie piana e ruotare la manopola a destra per spostare le travi a destra, oppure ruotare la manopola a sinistra per spostare le travi a sinistra.

- La staffa è dotata di magneti (Figura ①) che consentono di fissare la livella alla maggior parte delle superfici verticali in acciaio o ferro, come borchie di intelaiature, telai di porte e travi strutturali in acciaio. Prima di fissare la staffa orientabile contro un montante (Figura ②), sistemare la Piastra metallica di valorizzazione (Figura ③) sul lato opposto del montante.

Manutenzione

- Per mantenere l'accuratezza del proprio lavoro, controllare spesso la livella, per assicurarsi che sia correttamente calibrata. Vedere la sezione **Controllo della calibrazione sul campo**.
- Le verifiche di calibrazione e gli interventi di manutenzione e riparazione possono essere eseguiti presso i centri assistenza DeWALT.
- Quando la livella laser non viene utilizzata, conservarla nella scatola del kit in dotazione. Non conservare la livella laser a temperature inferiori a -20 °C o superiori a 60 °C.
- Non conservare la livella laser nella scatola del kit se è bagnata. La livella deve essere asciugata con un panno asciutto prima di essere riposta.

Pulizia

Le parti esterne in plastica possono essere pulite con un panno umido. Anche se tali parti sono resistenti ai solventi, non utilizzarli MAI. Utilizzare un panno asciutto e morbido per rimuovere l'umidità dal dispositivo prima di riporlo.

Risoluzione dei problemi

La livella laser non si accende

- Caricare completamente la batteria, quindi reinstallarla nell'unità laser.
- Se l'unità laser viene scaldata oltre i 50 °C, non si accende. Se la livella laser è stata conservata

a temperature estremamente elevate, farla raffreddare. La livella laser non si danneggia se prima di averla fatta raffreddare per raggiungere la sua temperatura operativa ottimale, viene premuto l'interruttore Accensione/Blocco per trasporto.

I raggi laser lampeggiano

Le livelle laser sono progettate per l'autolivellamento in media fino a 4° in tutte le direzioni. Se la livella laser viene inclinata troppo e il meccanismo interno non riesce ad autolivellarsi, i raggi laser lampeggiano, indicando che l'angolo di inclinazione è stato superato. **IL LAMPEGGIAMENTO DEL LASER È DOVUTO AL FATTO CHE LA LIVELLA LASER NON È LIVELLATA O A PIOMBO E NON DOVREBBE ESSERE UTILIZZATA PER DETERMINARE O SEGNARE IL LIVELLO O IL PIOMBO.** Provare a riposizionare la livella laser su una superficie più piana.

I raggi laser non smettono di spostarsi

La livella laser è uno strumento di precisione, perciò, se non viene posizionata su una superficie stabile (e ferma), continua a cercare di trovare il punto di orizzontalità. Se il raggio laser non smette di spostarsi, provare a posizionare la livella laser su una superficie più stabile. La superficie dovrebbe essere anche relativamente piana per assicurare la stabilità del laser.

Le spie a LED dell'indicatore del livello di carica batteria lampeggiano

Se tutte e 4 le spie a LED continuano a lampeggiare sull'indicatore del livello di carica della batteria, significa che l'unità non è alimentata a sufficienza tramite l'utilizzo dell'interruttore Accensione/Blocco per trasporto (Figura ②). L'interruttore Accensione/Blocco per trasporto deve essere sempre essere posizionato sulla posizione BLOCCATO/OFF quando la livella laser non viene utilizzata.

Accessori

La livella laser è dotata di attacchi filettati femmina da 1/4 - 20 e 5/8 - 11 nella parte inferiore dell'unità (Figura **M**). Essi servono per alloggiare accessori DeWALT attuali o futuri. Utilizzare esclusivamente accessori DeWALT specifici per l'uso con questo prodotto. Attenersi alle direzioni riportate sugli accessori.



AVVERTENZA

su questo prodotto sono stati collaudati soltanto gli accessori offerti da DeWALT, quindi l'impiego di accessori diversi potrebbe essere rischioso. Per ridurre il rischio di lesioni, su questo prodotto vanno utilizzati solo gli accessori raccomandati DeWALT.

Se si dovesse avere bisogno di aiuto per trovare degli accessori, contattare il centro di assistenza il centro assistenza DeWALT più vicino o andare al sito web www.2helpU.com.

Piastra di riscontro

Alcune livelle laser includono una Piastra di riscontro laser (Figura **O**) che aiuta a localizzare e segnare il raggio laser. La piastra di riscontro laser migliora la visibilità del raggio laser quando quest'ultimo attraversa la piastra. Sulla piastra sono riportate le scale di misura standard e metriche. Il raggio laser passa attraverso la plastica rossa e viene riflesso dal nastro riflettente sul lato opposto. Il magnete posto nella parte superiore della piastra ha lo scopo di tenere attaccata la piastra alla guida a soffitto o ai montanti in acciaio per stabilire le posizioni di piombo e livello. Per ottenere le migliori prestazioni utilizzando la Piastra di riscontro laser, il logo DeWALT deve essere rivolto verso l'utilizzatore.

Occhiali per raggio laser

Alcune livelle laser includono un paio di Occhiali per raggio laser (Figura **P**). Questi occhiali migliorano la visibilità del raggio laser in condizioni di forte luminosità o a lunga distanza, quando la livella laser viene usata in ambienti chiusi. Questi occhiali non sono necessari per utilizzare la livella laser.



ATTENZIONE

questi occhiali non sono occhiali di sicurezza approvati ai sensi degli standard ANSI e non dovrebbero essere indossati quando si utilizzano strumenti o utensili diversi. Questi occhiali non impediscono al raggio laser di entrare negli occhi.



ATTENZIONE

per ridurre il rischio di gravi lesioni alle persone non fissare mai direttamente il raggio laser, a prescindere che si indossino o no questi occhiali.

Fissaggio a soffitto

Il supporto per fissaggio a soffitto della livella laser (Figura **N** ①), se in dotazione, offre opzioni di fissaggio della livella aggiuntive. Il supporto a soffitto è dotato di una morsa (Figura **N** ②) a un'estremità che può essere fissato su un angolo della parete per l'installazione sul controsoffitto (Figura **N** ③). Su ciascuna estremità del supporto a soffitto è presente un foro per vite (Figura **N** ④ e **N** ⑤), che permette al supporto a soffitto di essere fissato su qualsiasi superficie mediante un chiodo o una vite.

Una volta assicurato il supporto a soffitto, la sua piastra in acciaio fornisce una superficie, su cui può essere fissata la staffa magnetica orientabile (Figura **N** ⑥). La posizione del laser può essere nuovamente regolata spostando la staffa magnetica mobile verso l'alto o verso il basso sul supporto a parete.

Manutenzione e riparazioni

NOTA: lo smontaggio della/e livella/e laser annulla tutte le garanzie del prodotto.

Per assicurare la SICUREZZA e l’AFFIDABILITÀ del prodotto, le riparazioni, la manutenzione e la regolazione dovrebbero essere eseguite presso i centri di assistenza autorizzati. La riparazione o manutenzione eseguita da personale non qualificato potrebbe provocare lesioni. Per trovare il centro di assistenza DeWALT visitare il sito web www.2helpU.com.

Garanzia

Visitare il sito web www.2helpU.com per informazioni recenti sulla garanzia.

	DCE822G18 / DCE825G18
Sorgente luminosa	Diodi laser
Lunghezza d'onda laser	510–530nm visibile
Potenza laser	≤1.0 mW PRODOTTO LASER DI CLASSE 2
Intervallo operativo	100' (30 m) 165' (50 m) con rilevatore
Precisione - tutte le linee e i punti, tranne il punto in basso	±1/8" per 30', ±3.0 mm per 10 m
Batteria scarica	1 LED lampeggiante sull'indicatore della batteria
Unità non spenta con l'interruttore di blocco a pendolo	4 LED lampeggianti sull'indicatore della batteria
Fasci laser lampeggianti	Intervallo di inclinazione superato/l'unità non è a livello
Alimentazione	Pacco batteria DeWALT 12V o 18V
Temperatura d'esercizio	Da -10°C a 50°C
Temperatura di conservazione	Da -20°C a 60°C
Umidità	Umidità relativa massima dell'80% per temperature ambientali fino a 31°C scendendo in maniera lineare fino al 50% di umidità relativa a 40°C di temperatura.
Ambientale	Resistenza all'acqua e alla polvere IP54
Rilevatore	DE0892G-XJ

Contenido

- Información sobre el láser
- Seguridad del usuario
- Seguridad de la batería
- Alimentación del láser
- Consejos para el uso
- Encendido del láser
- Comprobación de la precisión del láser
- Uso del láser
- Mantenimiento
- Comprobación de calibración de campo
- Solución de problemas
- Accesorios
- Mantenimiento y reparaciones
- Garantía
- Especificaciones

Información sobre el láser

El láser de línea cruzada de 2 puntos DCE822G18 y el láser de línea cruzada de 5 puntos DCE825G18 son productos láser de Clase 2. Es una herramienta láser autonivelante que puede usarse para proyectos de alineación horizontal (nivelado) y vertical (a plomo).

Seguridad del usuario

Normas de seguridad

Las siguientes definiciones describen el nivel de gravedad de cada palabra de advertencia. Lea el manual y preste atención a estos símbolos.

 **PELIGRO:** Indica una situación de peligro inminente que, de no evitarse, podría ocasionar la muerte o una lesión grave.

 **ADVERTENCIA:** Indica una situación potencialmente peligrosa que, de no evitarse, podría ocasionar la muerte o una lesión grave.

 **ATENCIÓN:** Indica una situación potencialmente peligrosa que, si no se evita, puede ocasionar una lesión de poca o

moderada gravedad.

CUIDADO: Indica una práctica no relacionada con lesiones personales que, de no evitarse, puede ocasionar daños materiales.

Si tiene cualquier pregunta o comentario sobre esta o cualquier otra herramienta de DeWALT, visite el sitio www.2helpU.com.

 **ADVERTENCIA:**
No altere nunca la herramienta ni ninguna de sus piezas. Pueden derivarse daños al láser o lesiones personales.

 **ADVERTENCIA:**
Lea detenidamente todas las instrucciones. En caso de incumplimiento de las advertencias e instrucciones, puede ocurrir una descarga eléctrica, un incendio y/o lesiones graves.

GUARDE ESTAS INSTRUCCIONES

 **ADVERTENCIA:**
Exposición a la radiación láser.
No desmonte ni modifique el nivel láser.
El producto no tiene piezas internas que puedan ser reparadas. Pueden producirse lesiones oculares graves.

 **ADVERTENCIA:**
Radiación peligrosa. El uso de controles, los ajustes o la realización de procedimientos que no sean los especificados en este manual pueden causar una peligrosa exposición a la radiación.

 **ATENCIÓN:** Mantenga los dedos alejados de la placa trasera y de la estructura en caso de montaje con imanes. Los dedos pueden quedar pinzados.

 **ATENCIÓN:** No permanezca debajo del láser cuando este esté montado con el soporte de imán. En caso de caída del láser pueden producirse graves lesiones personales o daños al láser.

La etiqueta del láser puede contener los siguientes símbolos.

Símbolo	Significado
V	Voltios
mW	Milivatios
	Advertencia sobre el láser
nm	Longitud de onda en nanómetros
2	Láser de clase 2

Etiquetas de advertencia

Para su comodidad y seguridad, se han colocado las siguientes etiquetas en el láser.



ADVERTENCIA: Para reducir el riesgo de lesiones, el usuario debe leer el manual de instrucciones.



ADVERTENCIA: RADIACIÓN LÁSER. NO FIJE LA VISTA EN EL RAYO LÁSER. Producto láser de clase 2.



ADVERTENCIA: Mantener alejado de los imanes. El peligro de los imanes consiste en que puede perturbar el funcionamiento de los marcapasos y causar lesiones graves o la muerte.



Si el equipo no se utiliza de la forma indicada por el fabricante, puede reducirse la efectividad de los mecanismos de seguridad previstos.

- No utilice el láser en entornos explosivos, como, por ejemplo, en presencia de líquidos, polvos o gases inflamables. Esta herramienta puede generar chispas que pueden inflamar el polvo o los humos.

- Si no utiliza el láser, guárdelo alejado del alcance de los niños y de otras personas no familiarizadas con su uso. Los láseres son peligrosos si son utilizados por usuarios no capacitados.
- La reparación de la herramienta DEBE ser realizada por personal habilitado para las reparaciones. Las operaciones de reparación o mantenimiento realizadas por personal no cualificado pueden causar riesgos de lesiones. Para localizar su centro de servicio DeWALT más próximo, consulte el sitio web www.2helpU.com.
- No use herramientas ópticas tales como telescopios o teodolitos para ver el haz del láser. Pueden producirse lesiones oculares graves.
- No coloque el láser en una posición que pueda causar que alguien mire, intencionalmente o no, el rayo láser. Pueden producirse lesiones oculares graves.
- No coloque el láser cerca de una superficie reflectante que pueda reflejar el rayo láser hacia los ojos de alguien. Pueden producirse lesiones oculares graves.
- Apague el láser cuando no lo use. Dejar el láser encendido aumenta el riesgo de mirar directamente hacia el rayo láser.
- No altere el láser de ningún modo. La modificación de la herramienta puede causar una exposición peligrosa a la radiación láser.
- No utilice el láser cerca de los niños ni permita que ellos lo utilicen. Pueden producirse lesiones oculares graves.
- No extraiga ni deteriore las etiquetas de advertencia. Si se retiran las etiquetas, el usuario u otras personas pueden exponerse involuntariamente a la radiación.
- Coloque el láser de forma segura en una superficie plana. En caso de caída del láser, este puede sufrir daños o causar lesiones graves.

Seguridad personal

- *Permanezca atento, observe lo que hace y utilice el sentido común cuando utilice el láser. No use el láser cuando esté cansado o bajo los efectos de drogas, alcohol o medicamentos. Un momento de descuido mientras utiliza el láser puede causar lesiones personales graves.*
- *No se extralimite. Mantenga la postura y el equilibrio en todo momento. Una base y un equilibrio adecuados permiten un mejor control de la herramienta en situaciones inesperadas.*
- *Use equipo de protección individual. Use siempre protección visual. Dependiendo de las condiciones de trabajo, el uso de equipos de protección tales como mascarilla antipolvo, calzado de seguridad antideslizante, casco de seguridad y protección auditiva reduce el riesgo de lesiones personales.*

Uso y cuidado de la herramienta

- *No utilice el láser si el interruptor de **Encendido/ Bloqueo de Transporte** no enciende o apaga el láser. Cualquier herramienta que no pueda controlarse con el interruptor es peligrosa y debe ser reparada.*
- *Siga las instrucciones de la sección **Mantenimiento** del presente manual. El uso de piezas no autorizadas o el incumplimiento de las instrucciones de **Mantenimiento** puede producir riesgo de descargas eléctricas o lesiones.*

Seguridad de la batería



ADVERTENCIA:

Las baterías pueden explotar, tener fugas y causar lesiones o incendios.
Para reducir este riesgo:

- *Siga atentamente todas las instrucciones y advertencias indicadas en la etiqueta de la batería, la batería y el folleto adjunto de seguridad de la batería.*

- *No tire las pilas al fuego.*
- *Mantenga las pilas fuera del alcance de los niños.*
- *Extraiga las baterías cuando no utilice el dispositivo.*
- *Utilice solo el cargador especificado para su batería recargable.*
- *Desconecte la batería del láser antes de realizar cualquier ajuste, cambiar accesorios o guardar el láser. Estas medidas de seguridad preventivas reducen el riesgo de que la herramienta se arranque de forma accidental.*
- *Use el láser solo con la batería indicada específicamente. El uso de cualquier otra batería puede ocasionar riesgos de lesiones e incendio.*
- *En caso de uso indebido, el líquido puede salirse de la batería, evite el contacto. En caso de contacto accidental, aclare con agua. Si el líquido entra en contacto con los ojos, consulte a un médico. El líquido que sale de la batería puede causar irritación o quemaduras.*
- *No utilice baterías o láseres dañados o que hayan sido modificados. Las baterías dañadas o modificadas funcionan en modo imprevisible, pudiendo provocar incendios, explosiones o lesiones.*
- *No exponga la batería ni el láser al fuego o a temperaturas excesivas. La exposición al fuego o a una temperatura superior a 265 °F (130 °C) puede causar explosiones.*
- *Siga todas las instrucciones de carga y no cargue la batería o la herramienta fuera del intervalo de temperatura especificado en las instrucciones. La carga inadecuada o a temperaturas fuera del intervalo especificado puede dañar la batería y aumentar el riesgo de incendio.*

Alimentación del láser

Este láser puede ser alimentado por una batería de iones de litio DeWALT de 12 V o 18 V.

Tipo de batería	Batería
12V	DCB120, DCB121, DCB122, DCB124, DCB127
18V	DCB181, DCB182, DCB183, DCB183B, DCB184, DCB184B, DCB185, DCB187, DCB189

El uso de cualquier otra batería puede causar riesgo de incendio.

Carga de la batería de iones de litio

- Si la batería de iones de litio DEWALT de 12 V/18 V está colocada en el láser, extráigala.
 - Teniendo pulsado el botón de liberación de la batería (Figura (B) ①), tire la batería hacia arriba para desbloquearla del láser.
 - Siga tirando de la batería para extraerla del todo del láser (Figura (B) ②).
- Enchufe el cable del cargador en una toma de corriente.
- Deslice la batería en el cargador hasta que encaje en su sitio (Figura (A) ①). En el cargador, parpadea la luz indicadora izquierda para indicar que la batería se está cargando.
- Cuando la batería esté totalmente cargada (la luz indicadora del cargador ya no parpadea), pulse y mantenga pulsado el botón de liberación de la batería (Figura (A) ②) y deslice la batería hacia fuera del cargador (Figura (A) ③).
- Deslice la batería hacia abajo en el cargador hasta que encaje en su sitio (Figura (A) ④).

Visualización del indicador de carga de la batería

Cuando el láser está encendido, el indicador de carga de la batería de la botonera (Figura (C) ⑤) indica la carga restante.

- El LED inferior se ilumina y parpadea cuando el nivel de la batería está bajo (10 %). El láser puede seguir funcionando por un breve periodo hasta que se acabe la carga de la batería, pero los haces se atenuarán velozmente.
- Después de cargar la batería de iones de litio de 12 V/18 V y de encender nuevamente el láser, el haz o los haces vuelven a encenderse plenamente y el indicador de nivel de batería indica la carga completa.
- Si los 4 LEDES del indicador de carga de la batería quedan encendidos, significa que el láser no está totalmente apagado. Cuando no utilice el láser, compruebe que el interruptor de encendido/bloqueo de transporte esté en la IZQUIERDA, en la posición de bloqueo/apagado (Figura (C) ②).

Consejos para el uso

- Para que cada carga de la batería dure más, apague el láser cuando no lo utilice.
- Para garantizar la precisión del trabajo, calibre el láser frecuentemente. Consulte **Comprobación de la precisión del láser**.
- Antes de intentar usar el láser, compruebe que esté colocado en modo seguro sobre una superficie lisa, plana y estable, que esté nivelada en ambas direcciones.
- Para aumentar la visibilidad del haz, use una tarjeta de objetivo de láser (Figura (N) ①) y/o gafas de mejora para láser (Figura (O) ①), que le ayudarán a encontrar el haz.





ATENCIÓN :





Para reducir el riesgo de lesiones graves, nunca fije la vista directamente en el haz del láser, ya sea que use o no tales gafas. Consulte Accesorios para obtener información importante.

- Marque siempre el centro del haz generado por el láser.
- Los cambios extremos de temperatura pueden causar movimientos o desplazamientos de las estructuras de los edificios, trípodes metálicos, equipos, etc., que pueden afectar a la precisión. Compruebe con frecuencia la precisión cuando esté trabajando.
- Si el láser se ha caído, compruebe si aún está calibrado. Consulte **Comprobación de la precisión del láser**.

Encendido del láser

Coloque el láser en una superficie plana y nivelada. Deslice el interruptor de bloqueo de encendido/transporte (C 2) a la derecha para desbloquear/encender el láser.

Botón	Muestra
	<ul style="list-style-type: none"> • Pulse una vez para mostrar una línea láser horizontal (Figura C 4). • Pulse una segunda vez para mostrar una línea láser vertical (Figura C 5). • Pulse una tercera vez para mostrar una línea horizontal y una línea vertical (Figura C 6). • Pulse una cuarta vez para dejar de mostrar las líneas láser.
 DCLE34220  DCLE34520	<ul style="list-style-type: none"> • Pulse una vez para mostrar los puntos por encima y por debajo del láser (Figura C 7). • Pulse una segunda vez para dejar de mostrar los puntos.

Puede usar  y  juntos para mostrar los puntos y las líneas del láser. Por ejemplo, si presiona tres veces y   o una vez, el láser mostrará las líneas cruzadas y dos puntos (Figura C 8).

Cuando no use el láser, deslice el interruptor de bloqueo de encendido/transporte a la izquierda hacia la posición de apagado/bloqueado. Si el interruptor de bloqueo de encendido/transporte no se coloca en la posición de bloqueo, los 4 ledes parpadearán continuamente en el indicador de carga de la batería.

Comprobación de la precisión del láser

Las herramientas láser vienen selladas y calibradas de fábrica. Recomendamos efectuar una comprobación de la precisión antes de usar por primera vez el láser (en caso de que el láser haya sido expuesto a temperaturas extremas) y después periódicamente para asegurarse de la exactitud de su trabajo. Cuando realice cualquiera de las comprobaciones de precisión que figuran en este manual, siga estas instrucciones:

- Utilice la mayor área/distancia posible, lo más cercana posible a la distancia operativa. Cuanto mayor sea el área/distancia, más fácil será medir la precisión del láser.
- Coloque el láser en una superficie lisa, plana y estable que esté nivelada en ambas direcciones.
- Marque el centro del haz del láser.

Comprobación de calibración de campo

Comprobación de precisión – Haz horizontal, dirección de exploración (Fig. D)

Para comprobar la calibración de exploración horizontal del láser, necesitará dos paredes que estén a 9 m (30') de distancia. Es importante realizar una comprobación de calibración utilizando una distancia que no sea inferior a la distancia de las aplicaciones para las cuales se utilizará la herramienta.

1. Fije el láser en una pared utilizando el soporte giratorio. Compruebe que el láser esté orientado derecho hacia adelante.
2. Encienda el haz horizontal del láser y gire el láser aproximadamente 45° de modo que el extremo derecho de la línea del láser toque la pared opuesta a una distancia de al menos 9 m (30'). Marque el centro del haz (a).
3. Gire el láser aproximadamente 90° para llevar el extremo izquierdo de la línea del láser alrededor de la marca hecha en el paso 2. Marque el centro del haz (b).
4. Mida la distancia vertical entre las marcas.
 - Si la medida supera los valores que se muestran abajo, el láser deberá ser reparado por un centro de reparación autorizado.
4. Vuelva a colocar el láser en el extremo opuesto de la pared.
5. Encienda el haz horizontal del láser y vuelva a girar el láser hacia el primer extremo de la pared y casi paralelamente a la pared adyacente.
6. Ajuste la altura del láser para que el centro del haz quede alineado con la marca más cercana (b).
7. Marque el centro del haz (c) directamente por encima o por debajo de la marca más lejana (a).
8. Mida la distancia entre estas dos marcas (a, c).
 - Si la medida supera los valores que se muestran abajo, el láser deberá ser reparado por un centro de reparación autorizado.

Distancia entre paredes	Distancia admisible entre (a) y (b)
10,0 m	3,0 mm
12,0 m	3,6 mm
15,0 m	4,5 mm

Comprobación de precisión – Haz horizontal, dirección de inclinación (Fig. E)

Para comprobar la calibración de la inclinación horizontal del láser, necesitará una sola pared de una longitud mínima de 9 m. Es importante realizar una comprobación de calibración utilizando una distancia que no sea inferior a la distancia de las aplicaciones para las cuales se utilizará la herramienta.

1. Coloque el láser en el extremo de una pared utilizando su soporte giratorio.
2. Encienda el haz horizontal del láser y gire el láser hacia el extremo opuesto de la pared y casi paralelamente a la pared adyacente.
3. Marque el centro del haz en dos puntos (a, b) separados a una distancia de 9 m como mínimo.

Distancia entre paredes	Distancia admisible entre (a) y (c)
10,0 m	6,0 mm
12,0 m	7,2 mm
15,0 m	9,0 mm

Comprobación de precisión - Haz vertical (Fig. F)

La comprobación de la calibración vertical (plomada) del láser puede realizarse con mayor precisión cuando hay a disposición una buena altura vertical, idealmente 6 m, con una persona en el suelo colocando el láser y otra cerca del techo para marcar la posición del haz. Es importante realizar una comprobación de calibración utilizando una distancia que no sea inferior a la distancia de las aplicaciones para las cuales se utilizará la herramienta.

1. Empiece marcando una línea de 1,5 m en el suelo.
2. Encienda el haz vertical del láser y coloque la unidad en un extremo de la línea, mirando hacia la línea.
3. Ajuste la unidad para que el haz quede alineado y centrado con la línea del suelo.
4. Marque la posición del haz del láser en el techo (a). Marque el centro del haz del láser

directamente sobre el punto medio de la línea del suelo.

5. Vuelva a colocar el láser en el otro extremo de la línea del suelo. Vuelva ajustar la unidad para que el haz quede alineado y centrado con la línea del suelo.
 6. Marque la posición del haz del láser en el techo (b), directamente al lado de la primera marca (a).
 7. Mida la distancia entre estas dos marcas.
- Si la medida supera los valores que se muestran abajo, el láser deberá ser reparado por un centro de reparación autorizado.
 - Distancia admisible del techo entre las marcas a 8' de altura

Distancia entre paredes	Distancia admisible entre (a) y (b)
2,5 m	1,7 mm
3,0 m	2,1 mm
4,0 m	2,8 mm
6,0 m	4,1 mm

Exactitud del punto de plomada

La comprobación de la calibración de plomada del láser puede realizarse con mayor precisión cuando hay disponible una buena altura vertical, idealmente de 6 m, con una persona en el suelo colocando el láser y otra persona junto al techo para marcar el punto creado por el haz en el techo.

- Marque el punto (c) en el suelo, como se muestra en la figura (c) ①.
- Encienda el láser y pulse una vez para mostrar los puntos por encima y por debajo del láser.
- Coloque el láser de modo tal que el punto de abajo quede centrado sobre el punto (a) y marque el centro del punto de arriba en el techo como punto (b) (Figura (c) ①).
- Gire el láser 180°, asegurándose de que el punto de abajo siga centrado en el punto (a) del suelo (Figura (c) ②).

- Marque el centro del punto de arriba en el techo como punto (c) (Figura (c) ②).
- Mida la distancia entre los puntos (b) y (c).
- Si la medición es mayor que la distancia admisible entre (b) y (c) para la distancia correspondiente entre el techo y el suelo en la siguiente tabla, el láser debe ser reparado por un centro de servicio autorizado.

Distancia entre el techo y el suelo	Distancia admisible entre (b) y (c)
2,5 m	1,7 mm
3,0 m	2,1 mm
4,0 m	2,8 mm
6,0 m	4,1 mm

Precisión del punto de nivel - Nivel

Para comprobar la calibración del nivel del láser, se requieren dos paredes paralelas a una distancia mínima de 6 m.

- Encienda el láser y pulse dos veces para mostrar los puntos arriba, adelante, abajo y a la derecha e izquierda del láser.
- Coloque el láser a 5–8 cm (2"–3") de la primera pared. Para probar el punto de láser frontal, asegúrese de que el frente del láser mire hacia la pared (Figura H, n.º 1).
- Marque la posición del punto láser en la primera pared como punto (a) (Figura H, n.º 1).
- Gire la unidad a 180° y marque la posición del punto del láser sobre la segunda pared como punto (b) (Fig. H, n.º 1).
- Coloque el láser a 5–8 cm de la segunda pared. Para probar el punto láser frontal, compruebe que la parte delantera del láser esté dirigida hacia la pared (Figura H, n.º 2), y ajuste la altura del láser hasta que el punto láser toque el punto (b).
- Gire el láser a 180°, apunte el punto del láser cerca del punto (a) de la primera pared y marque el punto

(c) (Fig. H, n.º 2).

- Mida la distancia vertical entre los puntos (a) y (c) de la primera pared.
- Si la medición es mayor que la distancia admisible entre (a) y (c) para la distancia correspondiente entre las paredes de la siguiente tabla, el láser debe ser reparado por un centro de servicio autorizado.
- Repita los pasos 2 a 8 para comprobar la precisión del punto derecho y después el izquierdo, asegurándose de que el punto láser que esté probando sea el punto láser que esté mirando a cada pared.

Distancia entre paredes	Distancia admisible entre (a) y (c)
6,0 m	4.1 mm
9,0 m	6.2 mm
15,0 m	10.2 mm

Precisión del punto de nivel - Cuadrado

Para comprobar la calibración del nivel del láser, se requiere una habitación de por lo menos 6 m (20') de largo. Todas las marcas pueden realizarse en el suelo colocando un objetivo frente al haz de nivel o cuadrado y transfiriendo la ubicación al suelo.

NOTA: Para asegurar la precisión, la distancia (D1) de (a) a (b), (b) a (c), (b) a (d) y (b) a (e) deber ser igual.

- Encienda el láser y pulse una vez para mostrar los puntos por encima y por delante y por debajo del láser.
- Marque un punto (a) en el suelo al final de la habitación, como se muestra en la Figura I, n.º 1.
- Coloque el láser de modo tal que el punto de abajo quede centrado sobre el punto (a) y compruebe que el punto frontal apunte hacia el extremo más alejado de la habitación (Figura I, n.º 1).
- Usando un blanco para transferir la ubicación del punto del nivel frontal de la pared al suelo, marque

en el suelo los puntos (b) y (c) (Figura I, n.º 1).

- Desplace el láser hacia el punto (b) y vuelva a alinear el punto de nivel frontal con el punto c (Fig. I, n.º 2).
- Usando un blanco para transferir la ubicación del punto del nivel frontal de la pared al suelo, marque la ubicación de los haces cuadrados como puntos (d) y (c) (Figura I, n.º 2).
- Gire el láser 90° para alinear el punto del nivel frontal con el punto (e) (Figura I, n.º 3).
- Marque la ubicación del primer haz cuadrado como punto (f) en el suelo, lo más cerca posible del punto (a) (Fig. I, n.º 3).
- Mida la distancia entre los puntos (a) y (f) (Figura I, n.º 3).
- Si la medición es mayor que la distancia admisible entre (a) y (f) para la distancia correspondiente (D1) de la siguiente tabla, el láser debe ser reparado por un centro de servicio autorizado.
- Gire el láser 180° para alinear el punto del nivel frontal con el punto (e) (Figura I, n.º 4).
- Marque la ubicación del segundo haz cuadrado como punto (g) en el suelo, lo más cerca posible del punto (a) (Fig. I, n.º 4).
- Mida la distancia entre los puntos (a) y (g) (Figura I, n.º 4).
- Si la medición es mayor que la distancia admisible entre (a) y (g) para la distancia correspondiente (D1) de la siguiente tabla, el láser debe ser reparado por un centro de servicio autorizado.

ES

Distancia (D1)	Distancia admisible entre Ⓐ y Ⓣ o Ⓐ y Ⓤ
6,0 m	5,3 mm
9,0 m	7,9 mm
15,0 m	13,1 mm

ES Uso del láser

Nivelación del láser

Si el láser está correctamente calibrado, se autonivela. Cada láser viene calibrado de fábrica para estar nivelado cuando se coloca sobre una superficie plana dentro un nivel medio de $\pm 4^\circ$. No se requieren ajustes manuales.

Si el láser se ha inclinado tanto que no puede autonivelarse ($> 4^\circ$), parpadea el rayo láser. Hay dos secuencias de parpadeo asociadas con la condición de nivelación.

- Entre 4° y 10° , los haces parpadean siguiendo un ciclo de parpadeo constante
- A ángulos superiores a 10° , los haces parpadean siguiendo un ciclo de tres parpadeos.

Cuando parpadean los haces, EL LÁSER NO ESTÁ NIVELADO (O A PLOMO) Y NO DEBE USARSE PARA DETERMINAR O MARCAR EL NIVEL O LA PLOMADA. Intente reposicionar el láser sobre una superficie más nivelada.

Uso del soporte pivotante

El láser tiene un soporte pivotante magnético (Figura ①) montado fijo en la unidad.



ADVERTENCIA:

Posicione el láser y/o el montaje de pared sobre una superficie estable. En caso de caída del láser, pueden producirse lesiones personales graves o daños al láser.

- El soporte tiene también una ranura de bocallave (Figura Ⓚ) para colgar la unidad de un clavo o tornillo en cualquier tipo de superficie.
- El soporte tiene una perilla de ajuste fino (Figura ④) para ayudarlo a alinear los rayos láser. Coloque la unidad sobre una superficie plana y nivelada y gire la perilla a la derecha para mover las vigas a la derecha, o gire la perilla a la izquierda para mover las vigas a la izquierda.
- El soporte tiene imanes (Figura ①) que permiten montar la unidad en la mayoría de las superficies verticales de acero o hierro. Son superficies adecuadas comunes, por ejemplo, las vigas de encofrados de acero, los marcos de puertas de acero y las vigas maestras de acero. Antes de fijar el soporte de pivote contra una viga (Figura ②), coloque la placa metálica de mejora (Figura ③) del lado opuesto de la viga.

Mantenimiento

- Para mantener la precisión en su trabajo, compruebe el láser frecuentemente para asegurarse de que esté correctamente calibrado. Consulte **Comprobación de calibración de campo**.
- Los controles de calibración y otras operaciones de mantenimiento pueden ser realizados por los centros de servicio DeWALT.
- Cuando no lo use, guarde el láser en la caja suministrada. No guarde el láser a temperaturas inferiores a -20°C o superiores a 60°C .
- No guarde el láser en la caja, si el láser está mojado. Hay que secar el láser con un paño suave y seco antes de guardarlo.

Limpieza

Las piezas exteriores de plástico pueden limpiarse con un paño húmedo. Aunque estas piezas son resistentes a los disolventes, NUNCA utilice disolventes. Use un paño suave y seco para eliminar la humedad de la herramienta antes de guardarla.

Resolución de problemas

El láser no se enciende

- Cargue completamente la batería y luego vuelva a instalarla en la unidad láser.
- Si la unidad láser se calienta a una temperatura superior a 50 °C, la unidad no se enciende. Si el láser ha estado guardado en un lugar con temperatura muy alta, déjelo enfriar. El nivel láser no se daña si se aprieta el botón de encendido/apagado antes de que se enfríe a la temperatura de funcionamiento adecuada.

Los haces del láser parpadean

Los láseres han sido diseñados para autonivelarse hasta dentro de los 4° en todas las direcciones. Si el láser se inclina demasiado y el mecanismo interno no puede autonivelarse, los haces de láser parpadean indicando que se ha excedido el rango de inclinación. LOS HACES PARPADEANTES CREADOS POR EL LÁSER NO ESTÁN NIVELADOS O A PLOMO Y NO DEBEN USARSE PARA DETERMINAR O MARCAR EL NIVEL O LA PLOMADA. Intente reponicionar el láser sobre una superficie más nivelada.

Los haces del láser no se detienen

El láser es un instrumento de precisión. Por lo tanto, si no se coloca sobre una superficie estable (e inmóvil), el láser sigue intentando encontrar el nivel. Si el haz no deja de moverse, intente colocar el láser sobre una superficie más estable. Además, compruebe que la superficie sea relativamente plana, para que el láser quede estable.

Parpadea el led del indicador de carga de la batería

Cuando los 4 LEDS del indicador de carga de batería parpadean continuamente, quiere decir que la unidad no se ha apagado del todo usando el interruptor de encendido/bloqueo de transporte (Figura ②). El interruptor de encendido/bloqueo de transporte debe colocarse siempre en la posición de BLOQUEADO/APAGADO cuando no se utiliza el láser.

ES

Accesorios

El láser está dotado de dos roscas hembra de 1/4 - 20 y 5/8 - 11 en el fondo de la unidad (Figura M). Estas roscas son para conectar los accesorios DeWALT actuales o futuros. Use únicamente los accesorios DeWALT indicados para este producto. Siga las instrucciones indicadas en el accesorio.



ADVERTENCIA:

Dado que los accesorios que no sean los suministrados por DeWALT no han sido sometidos a pruebas con este producto, el uso de tales accesorios con esta herramienta podría ser peligroso. Para disminuir el riesgo de lesiones, con este producto se deben usar exclusivamente los accesorios recomendados por DeWALT.

Si necesita asistencia para procurarse algún accesorio, póngase en contacto con su centro de servicio DeWALT más próximo o visite el sitio web www.2helpU.com.

Tarjeta de objetivo

Algunos kits de láser incluyen una tarjeta de objetivo de láser (Figura ③) para ayudar a localizar y marcar el haz del láser. La tarjeta de objetivo mejora la visibilidad del haz del láser cuando el rayo se entrecruza por encima de la tarjeta. La tarjeta está marcada con escalas estándar y métricas. El haz del

láser atraviesa el plástico rojo y se refleja en la cinta reflectante del reverso. El imán de la parte superior de la tarjeta ha sido diseñado para mantener la tarjeta de objetivo en el riel del techo o en las vigas de acero, para determinar las posiciones de plomada y nivel. Para una mejor prestación al usar la tarjeta de objetivo, el logo de DeWALT debe estar mirando hacia usted.

Gafas de mejora para láser

Algunos kits de láser incluyen gafas de mejora para láser (Figura ①). Estas gafas mejoran la visibilidad del haz del láser en condiciones de luz brillante o a largas distancias cuando el láser se utiliza para aplicaciones en interiores. Estas gafas no son necesarias para utilizar el láser.



ATENCIÓN :

Estas gafas no son gafas de seguridad aprobadas por la ANSI y no deben utilizarse cuando se operan otras herramientas. Estas gafas no impiden que el haz del láser penetre en la vista.



ATENCIÓN :

Para reducir el riesgo de lesiones graves, nunca fije la vista directamente en el haz del láser, ya sea que use o no tales gafas.

Montaje de techo

El montaje de techo del láser (Figura ①), si ha sido suministrado, ofrece más opciones de montaje para el láser. El montaje de techo tiene una sujeción (Figura ②) en un extremo, que se puede fijar en el ángulo de una pared para la instalación en un techo acústico (Figura ③). Cada extremo del montaje de techo tiene un agujero roscado (Figura ④ y ⑤), que permite colocar el montaje de techo en cualquier superficie con un clavo o un tornillo.

Una vez que el montaje de techo está bien fijado, la placa de acero proporciona una superficie en la que se puede colocar el soporte pivotante magnético

(Figura ⑥). Puede hacer un ajuste fino de la posición del láser deslizando el soporte pivotante magnético hacia arriba o hacia abajo en el montaje de pared.

Mantenimiento y reparaciones

NOTA: Si desmonta los niveles láser, todas las garantías del producto perderán validez.

Para garantizar la SEGURIDAD y la FIABILIDAD del producto, las reparaciones, el mantenimiento y los ajustes deberán ser realizados por los centros de servicio autorizados. Las operaciones de reparación y mantenimiento realizadas por personal no cualificado pueden causar riesgos de lesiones. Para localizar su centro de servicios DeWALT más próximo, visite el sitio web www.2helpU.com.

Garantía

Vaya a www.2helpU.com para consultar la información más reciente sobre la garantía.

	DCE822G18 / DCE825G18
Fuente de luz	Diodos láser
Longitud de onda del láser	510– 530 nm visible
Potencia del láser	PRODUCTO LÁSER DE CLASE 2 ≤ 1.0 mW
Intervalo de trabajo	30 m (100') 50 m (165') con detector
Precisión - todas las líneas y puntos, excepto el punto de abajo	$\pm 1/8"$ por 30', ± 3.0 mm por 10 m
Batería baja	1 LED parpadeante en el indicador de carga de la batería
Unidad no apagada con el interruptor de bloqueo del péndulo	4 LEDES parpadeantes en el indicador de carga de la batería
Haces del láser parpadeantes	Rango de inclinación excedido/unidad no nivelada
Fuente de energía	Batería DEWALT de 12 V o 18 V
Temperatura de funcionamiento	-10 °C a 50 °C
Temperatura de almacenamiento	-20 °C a 60 °C
Humedad	Humedad relativa máxima de 80 % para temperaturas de hasta 31 °C (88 °F), disminuyendo linealmente a 50 % de humedad relativa a 40 °C (104 °F)
Medioambiente	Resistente al agua y al polvo IP54
Detector	DE0892G-XJ

ES

Índice

- Informações sobre o laser
- Segurança do utilizador
- Segurança da bateria
- Ligaro laser
- Sugestões de utilização
- Ligar o laser
- Verificar a precisão do laser
- Verificar calibração de campo
- Utilizar o laser
- Manutenção
- Resolução de problemas
- Acessórios
- Assistência e reparação
- Garantia
- Especificações

Informações sobre o laser

O laser de linha cruzada de 2 pontos DCE822G18 e o laser de linha cruzada de 5 pontos DCE825G18 são produtos a laser Classe 2. É uma ferramenta laser com nivelamento automático que pode ser utilizada para projectos de alinhamento na horizontal (nível) e vertical (prumo).

Segurança do utilizador

Directrizes de segurança

As definições abaixo descrevem o nível de gravidade de cada aviso. Leia o manual e preste atenção a estes símbolos.

 **PERIGO:** Indica uma situação de perigo iminente que, se não for evitada, resulta na morte ou em ferimentos graves.

 **ATENÇÃO:** Indica uma situação de possível perigo que, se não for evitada, pode resultar na morte ou em ferimentos graves.

 **CUIDADO:** Indica uma situação potencialmente perigosa que, se não for evitada, pode resultar em ferimentos ligeiros ou moderados.

AVISO: Indica uma prática não relacionada com ferimentos que, se não for evitada, pode resultar em danos materiais.

Se tiver alguma dúvida ou comentário sobre esta ou qualquer ferramenta da DeWALT, vá para www.2helpU.com.

 **ATENÇÃO:**
Nunca modifique a ferramenta ou qualquer parte da mesma. Podem ocorrer danos no laser ou ferimentos.

 **ATENÇÃO:**
Leia e compreenda todas as instruções. O incumprimento dos avisos e instruções poderá resultar em choque eléctrico, incêndio e/ou ferimentos graves.

GUARDE ESTAS INSTRUÇÕES

 **ATENÇÃO:**
Exposição a radiação laser. Não desmonte ou modifique o nível laser. O produto não tem componentes internos que possam ser reparados pelo utilizador. Pode ocorrer lesão ocular.

 **ATENÇÃO:**
Radiação perigosa. A utilização destes controlos ou ajustes ou a aplicação de procedimentos que não estejam aqui especificados pode resultar em exposição perigosa a radiação.

 **CUIDADO:** quando fizer a montagem com imanes, mantenha os dedos afastados do prato de fixação e do perno. Os dedos podem ficar entalados.

⚠ CUIDADO: não se coloque por baixo do laser quando estiver montado com o suporte do íman. Se o laser cair, podem ocorrer ferimentos graves ou danos.

A etiqueta afixada no laser pode incluir os seguintes símbolos.

Símbolo	Significado
V	Volts
mW	Miliwatts
	Aviso do laser
nm	Comprimento de onda em nanómetros
2	Laser de Classe 2

Etiquetas de aviso

Para sua comodidade e segurança, as seguintes etiquetas estão afixadas no laser.



ATENÇÃO: Para reduzir o risco de ferimentos, o utilizador deve ler o manual de instruções.



ATENÇÃO: RADIAÇÃO LASER. NÃO OLHE FIXAMENTE PARA O FEIXE.
Produto laser de Classe 2.



ATENÇÃO: Mantenha-o afastado de ímanes. Os ímanes podem afectar o funcionamento dos pacemakers e causar ferimentos graves ou a morte.



• Se o equipamento for utilizado de uma maneira não especificada pelo fabricante, a protecção

fornecida pelo equipamento pode ser danificada.

- Não utilize o laser em ambientes explosivos, tais como na presença de líquidos inflamáveis, gases ou pó. Esta ferramenta produz faíscas que podem inflamar o pó ou os gases.
- Guarde o laser que não estiver a ser utilizado fora do alcance das crianças e de pessoas que não possuam as qualificações necessárias para as manusear. Os lasers são perigosos nas mãos de pessoas que não possuam as qualificações necessárias para os manusear.
- A reparação das ferramentas DEVE ser levada a cabo por técnicos qualificados. A assistência ou manutenção realizada por pessoas que não possuam as qualificações necessárias pode dar origem a ferimentos. Para localizar o centro de assistência da DeWALT mais próximo, vá para www.2helpU.com.
- Não utilize ferramentas ópticas, como um telescópio para ver o feixe laser. Pode ocorrer lesão ocular.
- Não coloque o laser numa posição que permita a uma pessoa olhar fixamente, de maneira intencional ou não, para o feixe laser. Pode ocorrer lesão ocular.
- Não posicione o laser perto de uma superfície reflectora que possa reflectir o feixe laser na direcção dos olhos de uma pessoa. Pode ocorrer lesão ocular.
- Desligue o laser quando não utilizá-lo. Deixar o laser ligado aumenta o risco de fixação para o feixe laser.
- Não modifique o laser de forma alguma. Modificar a ferramenta pode resultar em exposição à radiação laser perigosa.
- Não utilize o laser perto de crianças ou permita que estas utilizem o laser. Pode ocorrer lesão ocular grave.
- Não retire ou estrague as etiquetas de aviso. Se as etiquetas forem removidas, o utilizador ou outras

As pessoas podem ficar expostas inadvertidamente a radiação.

- **Posicione o laser em segurança numa superfície nivelada.** Se o laser cair, pode causar danos ou ferimentos graves.

Segurança pessoal

- Mantenha-se alerta, esteja atento às suas acções e tenha bom senso quando utilizar o laser. Não utilize o laser quando estiver cansado ou sob o efeito de drogas, álcool ou medicamentos. Um momento de desatenção durante a utilização do laser pode resultar em ferimentos graves.
- Não se estique. Mantenha os pés e o equilíbrio adequados em todos os momentos. O equilíbrio e o apoio adequados permitem um melhor controlo da ferramenta em situações inesperadas.
- Use equipamento de protecção pessoal. Utilize sempre protecção ocular. Dependendo das condições de trabalho, o uso de equipamento de protecção, como uma máscara anti-poeiras, calçado anti-derrapante e protecção auricular reduz a probabilidade de ferimentos.

Utilização e cuidados a ter com a ferramenta

- Não utilize o laser se o interruptor **Bloquear alimentação/transporte** não ligar ou desligar o laser. Qualquer ferramenta que não possa ser controlada através do interruptor de alimentação é perigosa e tem de ser reparada.
- Siga as instruções indicadas na secção **Manutenção** deste manual. A utilização de peças não autorizadas ou o não cumprimento das instruções de **Manutenção** podem causar um choque eléctrico ou ferimentos.

Segurança da bateria



ATENÇÃO:

As baterias podem explodir ou registar fugas e podem causar lesões ou incêndio. Para reduzir este risco:

- Siga atentamente todas as instruções e avisos indicados na etiqueta da bateria e da embalagem e o manual de segurança das baterias.
- Não elimine as baterias no fogo.
- Mantenha as baterias fora do alcance das crianças.
- Retire as baterias quando não utilizar o dispositivo.
- Utilize apenas o carregador especificado para a sua bateria recarregável.
- Retire a bateria do laser antes de efectuar quaisquer ajustes, substituir acessórios ou armazenar o laser. Estas medidas de segurança preventivas reduzem o risco de ligar o laser acidentalmente.
- Utilize o laser apenas com baterias concebidas especificamente para o efeito. O uso de quaisquer outras baterias pode causar ferimentos e incêndio.
- Em condições abusivas, pode derramar o líquido da bateria, devendo evitar o contacto. Se tocar acidentalmente no líquido, lave bem com água. Se o líquido entrar em contacto com os olhos, consulte um médico. O líquido derramado da bateria pode causar irritação ou queimaduras.
- Não utilize uma bateria ou o laser que esteja danificado ou modificado. As baterias danificadas ou modificadas podem ter um comportamento imprevisível e resultar num incêndio, explosão ou ferimentos.
- Não exponha a bateria ou o laser a fogo ou temperatura excessiva. A exposição a fogo ou a temperaturas superiores a 130 °C pode causar uma explosão.

- *Siga todas as instruções de carga e não carregue a bateria fora do intervalo de temperaturas especificado nas instruções. Um carregamento não adequado ou a temperaturas fora do intervalo especificado pode danificar a bateria e aumentar o risco de incêndio.*

Alimentação do laser

Este laser pode ser alimentado por uma bateria de íon de lítio DeWALT de 12 V ou 18 V.

Tipo de bateria	Bateria
12V	DCB120, DCB121, DCB122, DCB124, DCB127
18V	DCB181, DCB182, DCB183, DCB183B, DCB184, DCB184B, DCB185, DCB187, DCB189

Se utilizar outras baterias pode causar um incêndio.

Carregar a bateria de íões de lítio

1. Se a bateria de íões de lítio DeWALT de 12 V/18 V estiver instalada no laser, retire-a.
 - Enquanto pressiona para baixo a patilha de libertação na bateria (Figura ⑥ ①), puxe a bateria para cima para desencaixá-la do laser.
 - Puxe a parte restante da bateria para cima e para fora do laser (Figura ⑥ ②).
2. Ligue o cabo do carregador a uma tomada eléctrica.
3. Empurre a bateria para dentro do carregador até encaixar (Figura ④ ①). A luz indicadora esquerda do carregador começa a piscar, o que significa que a bateria está a ser carregada.

4. Quando a bateria estiver totalmente carregada (a luz indicadora no carregador pára de piscar), pressione e mantenha pressionado a patilha de libertação na bateria (Figura ④ ②) e desliza a bateria para fora do carregador (Figura ④ ③).

5. Empurre a bateria para baixo no laser até encaixar (Figura ④ ④).

Visualizar o indicador de carga da bateria

Quando o laser é ligado, o indicador de carga da bateria no teclado (Figura ③ ③) mostra a quantidade de energia restante.

- O LED inferior acende-se e fica intermitente quando o nível de bateria é reduzido (10 %). O laser pode continuar a funcionar durante um período curto à medida que a carga da bateria continua a esgotar-se, mas o(s) feixe(s) diminui rapidamente.
- Quando a bateria de íões de lítio de 12 V/18 V está carregada e o laser é ligado novamente, o(s) feixe(s) do laser volta(m) para o modo de luminosidade total e o nível de indicação da bateria indica que atingiu a capacidade máxima.
- Se os 4 LED no indicador de carga da bateria permanecerem ligados, isto indica que o laser não está totalmente desligado. Quando não utilizar o laser, o interruptor Bloquear alimentação/transporte deve ser colocado à ESQUERDA na posição Bloqueada/DESLIGADA (Figura ③ ②).

Sugestões de utilização

- Para prolongar a duração da bateria por carga, desligue o laser quando não utilizá-lo.
- Para garantir a precisão do trabalho, o laser deve ser calibrado com regularidade. Consulte **Verificar a precisão do laser**.
- Antes de utilizar o laser, verifique se está posicionado em segurança numa superfície macia, plana e estável que esteja nivelada em ambas as direcções.

PT

- Para aumentar a visibilidade do feixe, utilize um cartão alvo para laser (Figura ⑩) e/ou use óculos para aumentar do tamanho do laser (Figura ⑨) para ajudar a encontrar o feixe.



CUIDADO:

*Para reduzir o risco de ferimentos graves, nunca olhe de maneira fixa directamente para o feixe laser com ou sem estes óculos. Consulte **Acessórios** para obter informações importantes.*

- Assinale sempre o centro do feixe criado pelo laser.
- As variações extremas de temperatura podem causar deslocação ou desvio das estruturas de construção, tripés metálicos, equipamento, etc., que podem afectar a precisão. Verifique a precisão da ferramenta com regularidade enquanto trabalha.
- Se o laser sofrer uma queda, certifique-se de que permanece calibrado. Consulte **Verificar a precisão do laser**.

Ligar o laser

Coloque o laser numa superfície plana e nivelada. Desloque o interruptor de alimentação/bloqueio de transporte ② para a direita para desbloquear/ligar o laser.

Botão	Apresenta
	<ul style="list-style-type: none"> • Prima uma vez para apresentar uma linha do laser horizontal (Figura ④). • Prima uma segunda vez para apresentar uma linha do laser vertical (Figura ⑤). • Prima uma terceira vez para apresenta uma linha horizontal e uma linha vertical (Figura ⑥). • Prima uma quarta vez para parar de apresentar as linhas laser.

Botão	Apresenta
 DCLÉ34220	<ul style="list-style-type: none"> • Prima uma vez para apresentar os pontos acima e abaixo do laser (Figura ⑦). • Prima uma segunda vez para parar de ver os pontos.
 DCLÉ34520	

Pode utilizar e em conjunto para ver os pontos e linhas do laser. Por exemplo, se premir três vezes e uma vez, o laser apresenta linhas cruzadas e dois pontos (Figura ⑧).

Quando não utilizar o laser, deslize o interruptor de alimentação/bloqueio de transporte para a esquerda na posição Desligado/bloqueado. Se o interruptor de alimentação/bloqueio não estiver colocado na posição de bloqueio, os 4 LED continuam a piscar de maneira contínua no medidor da bateria.

Verificar o rigor do laser

As ferramentas laser são vedadas e calibradas de fábrica. É recomendável efectuar uma verificação de precisão antes de utilizar o laser pela primeira vez (caso o laser seja exposto a temperaturas extremas) e depois regularmente para garantir o rigor do seu trabalho. Quando efectuar alguma das verificações de precisão indicadas neste manual, siga as seguintes directrizes:

- Utilize a maior área/distância possível, o mais próximo possível da distância operacional. Quanto maior for a área/distância, mais fácil é medir o rigor do laser.
- Coloque o laser numa superfície macia, plana, estável e nivelada em ambas as direcções.
- Assinale o centro do feixe do laser.

Verificar calibração de campo

Verificar o rigor - feixe horizontal, direcção de varrimento (Fig. D)

A verificação da calibração de varrimento horizontal do laser requer uma distância de 9 m entre duas paredes. É importante efectuar a verificação de calibração a uma distância não inferior à distância das aplicações para as quais a ferramenta vai ser utilizada.

1. Instale o laser numa parede utilizando o respectivo suporte articulado. Verifique se o laser está virado para a frente.
 2. Ligue o feixe horizontal do laser e rode o laser cerca de 45° para que a extremidade mais à direita da linha do laser toque na parede oposta a uma distância de pelo menos 9 m. Assinale o centro do feixe (a).
 3. Rode o laser cerca de 90° para colocar a extremidade mais à esquerda da linha do laser à volta da marca que efectuou no Passo 2. Assinale o centro do feixe (b).
 4. Meça a distância vertical entre as marcas.
- Se o valor da medição for superior aos valores indicados abaixo, o laser deve ser reparado num centro de assistência autorizado.

Distância entre as paredes	Distância permissível entre (a) e (b)
10,0 m	3,0 mm
12,0 m	3,6 mm
15,0 m	4,5 mm

Verificar o rigor – feixe horizontal, direcção da distância (Fig. E)

A verificação da calibração de distância horizontal do laser requer uma parede com pelo menos 9 m de comprimento. É importante efectuar a verificação de calibração a uma distância não inferior à distância das aplicações para as quais a ferramenta vai ser utilizada.

1. Instale o laser no canto de uma parede utilizando o respectivo suporte articulado.
 2. Ligue o feixe horizontal do laser e rode-o na direcção do canto oposto da parede, para que fique aproximadamente paralelo à parede adjacente.
 3. Marque o centro do feixe em dois locais (a, b) a uma distância de pelo menos 9 m.
 4. Posicione novamente o laser na extremidade oposta da parede.
 5. Ligue o feixe horizontal do laser e rode-o para trás na direcção do primeiro canto da parede e aproximadamente paralelo em relação à parede adjacente.
 6. Ajuste a altura do laser para que o centro do feixe fique alinhado com a marca mais próxima (b).
 7. Marque a parte central do feixe (c) directamente acima ou abaixo da marca mais afastada (a).
 8. Meça a distância entre estas duas marcas (a, c).
- Se o valor da medição for superior aos valores indicados abaixo, o laser deve ser reparado num centro de assistência autorizado.

Distância entre as paredes	Distância permissível entre (a) and (c)
10,0 m	6,0 mm
12,0 m	7,2 mm
15,0 m	9,0 mm

PT

Verificar o rigor – feixe vertical (Fig. F) Rigor do ponto de prumo

A verificação da calibração vertical (prumo) do laser pode ser efectuada com maior precisão se a distância na vertical disponível for suficiente, de preferência 6 m, de modo a que uma pessoa possa instalar o laser sentada no chão e outra pessoa perto do tecto possa marcar a posição do feixe. É importante efectuar a verificação de calibração a uma distância não inferior à distância das aplicações para as quais a ferramenta vai ser utilizada.

PT

1. Comece por marcar uma linha de 1,5 m no chão.
 2. Ligue o feixe vertical do laser e posicione a unidade numa extremidade da linha, virada para a linha.
 3. Ajuste a unidade de modo a que o respectivo feixe fique alinhado e centrado na linha marcada no chão.
 4. Marque a posição do feixe do laser no tecto (a). Assinale o centro do feixe do laser directamente sobre o ponto intermédio da linha no chão.
 5. Volte a colocar o laser na outra extremidade da linha no chão. Ajuste de novo a unidade de modo a que o respectivo feixe fique alinhado e centrado na linha marcada no chão.
 6. Marque a posição do feixe do laser no tecto (b), directamente ao lado da primeira marca (a).
 7. Meça a distância entre estas duas marcas.
- Se o valor da medição for superior aos valores indicados abaixo, o laser deve ser reparado num centro de assistência autorizado.
 - Distância permíssivel entre o tecto e as marcas a 20 cm de altura

Distância entre as paredes	Distância permíssivel entre (a) e (b)
2,5 m	1,7 mm
3,0 m	2,1 mm
4,0 m	2,8 mm
6,0 m	4,1 mm

A verificação da calibração do prumo do laser pode ser efectuada com o maior rigor possível se houver altura suficiente, de preferência a 6 m, com uma pessoa sentada no chão a posicionar o laser e outra pessoa perto do tecto para marcar o ponto criado pelo feixe no tecto.

- Assinale um ponto (a) no chão, como indicado na Figura ⑥ ①.
- Ligue o laser e prima uma vez para apresentar os pontos acima e abaixo do laser.
- Coloque o laser de modo a que o ponto para baixo fique centrado sobre o ponto (a) e marque o centro do ponto para cima no tecto como ponto (b) (Figura ⑥ ①).
- Rode o laser 180°, certificando-se de que o ponto para baixo continue centrado no ponto (a) no chão (Figura ⑥ ②).
- Marque o centro do ponto para cima no chão como ponto (c) (Figura ⑥ ②).
- Meça a distância entre os pontos (b) e (c).
- Se a medição for superior à distância permíssivel entre (b) e (c) em relação à distância correspondente entre o tecto e o chão na seguinte tabela, o laser deve ser reparado num centro de assistência autorizado.

Distância entre o tecto e o chão	Distância permíssivel entre (b) e (c)
2,5 m	1,7 mm
3,0 m	2,1 mm
4,0 m	2,8 mm
6,0 m	4,1 mm

Precisão do ponto de nivelamento - nível

A verificação da calibração do nível do laser requer duas paredes paralelas com uma distância mínima de 6 m entre si.

- Ligue o laser e prima duas vezes para apresentar os pontos acima, à frente, abaixo e à direita e esquerda do laser.
- Coloque o laser a uma distância entre 5 e 8 cm da primeira parede. Para testar o ponto do laser dianteiro, certifique-se de que o laser está virado para a parede (Figura H #1).
- Marque a posição do ponto do laser na primeira parede como ponto (a) (Figura H #1).
- Rode o 180° e marque a posição do ponto do laser na segunda parede como ponto (b) (Figura H #1).
- Coloque o laser a uma distância entre 5 e 8 cm da segunda parede. Para testar o ponto do laser dianteiro, certifique-se de que o laser está virado para a parede (Figura H #2) e regule a altura do laser até o ponto do laser tocar no ponto b.
- Rode o 180° e aponte o ponto do laser para um local perto do ponto (a) na primeira parede e marque o ponto (c) (Figura H #2).
- Meça a distância vertical entre os pontos (a) e (c) na primeira parede.
- Se a medição for superior à distância permissível entre (a) e (c) em relação à distância correspondente entre paredes na seguinte tabela, o laser deve ser reparado num centro de assistência autorizado.
- Repita os passos 2 a 8 para verificar a precisão do ponto direito e, em seguida, do ponto esquerdo, certificando-se de que o ponto laser que está a testar é o ponto do laser virado para cada parede.

Distância entre as paredes	Distância permissível entre (a) and (c)
6,0 m	4,1 mm
9,0 m	6,2 mm
15,0 m	10,2 mm

Precisão do ponto de nivelamento - quadrado

A verificação da calibração do nível do laser requer uma sala com pelo menos 6 m de comprimento. Para efectuar todas as marcas no chão, coloque um alvo à frente do nível ou do feixe quadrado e transfira o local para o chão.

NOTA: Para garantir a precisão, a distância (D1) entre (a) e (b), (b) e (c), (b) e (d) e (b) to (e) deve ser igual.

- Ligue o laser e prima uma vez para apresentar os pontos acima, à frente e abaixo do laser.
- Marque um ponto (a) no chão numa extremidade da sala, como indicado na Figura I #1.
- Coloque o laser de modo a que o ponto para baixo fique centrado sobre o ponto (a) e certifique-se de que os pontos dianteiro aponte para a extremidade mais afastada da sala (Figura I #1).
- Utilizando um alvo para transferir o local do ponto de nivelamento dianteiro na parede para o chão, marque o ponto (b) no chão e, em seguida, o ponto (c) no chão (Figura I #1).
- Desloque o laser para o ponto (b) e alinhe o ponto de nivelamento direito para o ponto c novamente (Figura I #2).
- Utilizando um alvo para transferir o local do ponto de nivelamento dianteiro na parede para o chão, marque o local dos dois feixes quadrados como

PT

- pontos (d) no chão e (e) no chão (Figura I #2).
- Rode o laser 90° para que o ponto de nivelamento dianteiro fique alinhado com o ponto e (Figura I #3).
 - Assinale o local do primeiro feixe quadrado como ponto (f) no chão o mais próximo possível do ponto (a) (Figura I #3).
 - Meça a distância entre os pontos (a) e (f) (Figura I #3).
 - Se a medição for superior à distância permissível entre (a) e (f) em relação à distância correspondente (D1) na seguinte tabela, o laser deve ser reparado num centro de assistência autorizado.
 - Rode o laser 180° para que o ponto de nivelamento dianteiro fique alinhado com o ponto e (Figura I #4).
 - Assinale o local do segundo feixe quadrado como ponto (g) no chão o mais próximo possível do ponto (a) (Figura I #4).
 - Meça a distância entre os pontos (a) e (g) (Figura I #4).
 - Se a medição for superior à distância permissível entre (a) e (g) em relação à distância correspondente (D1) na seguinte tabela, o laser deve ser reparado num centro de assistência autorizado.

Distância (D1)	Distância permissível entre entre ⓐ e ⓕ ou ⓐ e ⓖ
6,0 m	5,3 mm
9,0 m	7,9 mm
15,0 m	13,1 mm

Utilizar o laser

Nivelar o laser

Desde que esteja calibrado correctamente, o laser está nivelado automaticamente. Cada laser é calibrado na fábrica para encontrar níveis, desde que esteja posicionado numa superfície plana a um nível médio de $\pm 4^\circ$. Não é necessário efectuar ajustes manuais.

Se o laser tiver sido inclinado ao ponto de não conseguir efectuar o nivelamento automático ($> 4^\circ$), o feixe laser começa a piscar. Há duas sequências de intermitência associadas ao estado de fora de nível.

- Entre 4° e 10° , os feixes ficam intermitentes com um ciclo de intermitência constante
- A ângulos superiores a 10° , os feixes ficam intermitentes com um ciclo de três intermitências.

Quando os feixes piscam O LASER NÃO ESTÁ NIVELADO (OU NA VERTICAL) E NÃO DEVE SER UTILIZADO PARA DETERMINAR OU MARCAR O NÍVEL OU O PRUMO. Tente posicionar o laser numa superfície mais nivelada.

Utilizar o suporte articulado

O laser tem um suporte articulado magnético (Figura ① ①) fixado de maneira permanente na unidade.



ATENÇÃO:

Posicione o laser e/ou o suporte de parede numa superfície estável. Se o laser sofrer uma queda, podem ocorrer ferimentos ou danos no laser.

- O suporte tem uma ranhura (Figura Ⓚ) que permite pendurar a unidade com um prego ou um parafuso em qualquer tipo de superfície.
- O suporte tem um botão de ajuste fino (Figura ② ②) para ajudá-lo a alinhar os feixes de laser. Coloque a unidade em uma superfície plana e nivelada e gire o botão para a direita para mover os feixes para a direita ou gire o botão para a esquerda para mover os feixes para a esquerda.

- O suporte tem imanes (Figura ①) que permite montar a unidade em superfícies verticais de aço ou ferro. Exemplos comuns de superfícies adequadas incluem vigas de estruturas de aço, armações de portas de aço e perfis de aço para construção. Antes de montar o suporte articulado numa viga (Figura ②), coloque a placa de reforço de metal (Figura ③) no lado oposto da viga.

Manutenção

- Para manter o seu trabalho com o máximo de precisão, verifique o laser com regularidade para certificar-se de que está calibrado correctamente. Consulte **Verificar a calibração em tempo**.
- As verificações de calibração e outras reparações de manutenção devem ser efectuadas pelos centros de assistência da DeWALT.
- Quando não utilizar o laser, guarde-o na embalagem fornecida. Não armazene o laser a temperaturas inferiores a -20 °C ou superiores a 60 °C.
- Não armazene o laser na embalagem se estiver molhado. O laser deve ser secado com pano macio e seco antes de ser armazenado.

Limpeza

As peças de plástico exteriores podem ser limpas com um pano húmido. Apesar destas peças serem resistentes a solventes, NUNCA utilize solventes. Utilize um pano macio e seco para remover a humidade da ferramenta antes de armazená-la.

Resolução de problemas

O laser não liga

- Carregue totalmente a bateria e reinstale-a na unidade de laser.
- Se a temperatura do laser atingir uma temperatura superior a 50 °C, a unidade não é ligada. Se o laser

tiver sido armazenado a temperaturas demasiado quentes, deixe-o a arrefecer. O nível do laser não fica danificado se pressionar o botão Ligar/ desligar antes de arrefecer para a temperatura de funcionamento adequada.

Os feixes do laser estão intermitentes

Os lasers são concebidos para efectuar o nivelamento automático a um ângulo médio de 4° em todas as direcções. Se o laser estiver inclinado ao ponto do mecânico interno não conseguir nivelá-lo, os feixes laser começam a piscar, indicando que a gama de inclinação foi excedida. OS FEIXES INTERMITENTES CRIADOS PELO LASER NÃO ESTÃO NIVELADOS OU NA VERTICAL E NÃO DEVEM SER UTILIZADOS PARA DETERMINAR OU MARCAR O NÍVEL OU O PRUMO. Tente posicionar o laser numa superfície mais nivelada.

Os feixes laser não param de mover

O laser é um instrumento de precisão. Por conseguinte, se não estiver posicionado numa superfície estável (e fixa), o laser continua a tentar encontrar o nível. Se o feixe não parar de mover, coloque o laser numa superfície mais estável. Além disso, certifique-se de que a superfície está relativamente plana, para que o laser fique estável.

Os LED do indicador de carga da bateria ficam intermitentes

Quando os 4 LED piscam de maneira contínua no indicador de carga da bateria, isto indica que a unidade não foi totalmente desligada com o interruptor Bloquear alimentação/transporte (Figura ②). O interruptor Bloquear alimentação/transporte deve ser sempre colocado na posição BLOQUEADO/DESLIGADO quando não utilizar o laser.

Acessórios

O laser está equipado com roscas fêmeas de 1/4 - 20 e 5/8 - 11 na parte inferior a unidade (Figura **M**). Esta rosca permite fixar acessórios actuais ou futuros da DeWALT. Utilize apenas os acessórios da DeWALT especificados para uso com este produto. Siga as instruções fornecidas com o acessório.

PT



ATENÇÃO:

Uma vez que os acessórios não fornecidos pela DeWALT, não foram testados com este produto, a utilização desses acessórios com esta ferramenta pode representar um risco. Para reduzir o risco de ferimentos, só devem ser utilizados acessórios recomendados da DeWALT com este produto.

Se necessitar de ajuda para localizar um acessório, contacte o centro de assistência da DeWALT mais próximo ou vá para www.2helpU.com.

Cartão alvo

Alguns kits de laser incluem um cartão alvo para laser (Figura **C**) para ajudar a localizar e a assinalar o feixe do laser. O cartão alvo melhora a visibilidade do feixe do laser quando o feixe atravessa o cartão. O cartão está assinalado com escalas métricas e normalizadas. O feixe do laser passa através do plástico vermelho e é reflectido na fita reflectora no lado oposto. O íman na parte superior do cartão foi concebido para fixar o cartão alvo em calhas ou vigas de aço no tecto para determinar as posições de nível e primo. Quando utilizar o cartão alvo, o logótipo da DeWALT deve ficar virado para si para obter o melhor desempenho.

Óculos para aumentar o tamanho do laser

Alguns kits do laser incluem óculos para aumentar o tamanho do laser (Figura **P**). Estes óculos aumentam a visibilidade do feixe do laser em condições de iluminação elevada ou a longas distâncias quando o

laser é utilizado em aplicações de interiores. Estes óculos não são necessários para utilizar o laser.



CUIDADO:

Estes óculos não são óculos de protecção aprovados pela ANSI e não devem ser utilizados quando manusear outras ferramentas. Estes óculos não impedem a entrada do feixe do laser nos olhos.



CUIDADO:

Para reduzir o risco de ferimentos graves, nunca olhe de maneira fixa directamente para o feixe laser com ou sem estes óculos.

Montagem no tecto

O sistema de montagem do laser no tecto (Figura **N** ①), caso seja incluído, oferece mais opções de montagem para o laser. O sistema de montagem no tecto tem um grampo (Figura **N** ②) numa extremidade, que pode ser fixado num ângulo de parede para instalação em tectos acústicos (Figura **N** ③). Em cada extremidade do sistema de montagem no tecto está disponível um orifício para parafuso (Figura **N** ④ e **N** ⑤), que permite fixar o sistema de montagem no tecto com um prego ou um parafuso.

Depois do sistema de montagem no tecto ser fixado, a placa de aço é uma superfície na qual pode ser afixado (Figura **N** ⑥). Em seguida, a posição do laser pode ser ajustada, deslizando o suporte articulado magnético para cima ou para baixo no sistema de montagem na parede.

Assistência e reparações

NOTA: A desmontagem do(s) nível(eis) do laser anula todas as garantias do produto.

Para garantir a SEGURANÇA e a FIABILIDADE do produto, a reparação, a manutenção e o ajuste devem ser efectuados por centros de assistência autorizados. A assistência ou manutenção realizada por pessoas que não possuam as qualificações necessárias podem

dar origem a ferimentos. Para encontrar o centro de assistência da DEWALT mais próximo, vá para www.2helpU.com.

Garantia

Vá para www.2helpU.com para obter as informações mais recentes sobre a garantia.

PT

	DCE822G18/DCE825G18
Fonte de luz	Díodos laser
Comprimento de onda do laser	510–530 nm visível
Potência do laser	PRODUTO LASER DE CLASSE 2 $\leq 1,0$ mW
Gama de funcionamento	30 m 50 m com detector
Rigor - todas as linhas e pontos, excepto o ponto para baixo	$\pm 3,0$ mm por 10 m
Bateria fraca	1 LED intermitente no medidor da bateria
A unidade não liga com o interruptor de bloqueio do pêndulo	4 LED intermitentes no medidor da bateria
Feixes do laser intermitentes	Alcance de inclinação excedido/a unidade não está nivelada
Fonte de alimentação eléctrica	Bateria DEWALT de 12 V ou 18 V
Temperatura de funcionamento	-10 °C a 50 °C
Temperatura de armazenamento	-20 °C a 60 °C
Humidade	Humidade relativa máxima de 80 % para temperaturas até 31 °C, diminuindo linearmente até uma humidade relativa de 50 % a 104 °C
Ambiental	Resistente à água e pó de acordo com a IP54
Detector	DE0892G-XJ

Inhoud

- Laser informatie
- Gebruikersveiligheid
- Accu veiligheid
- De laser voeding
- Bedieningstips
- De laser inschakelen
- De lasernaauwkeurigheid controleren
- Kalibratietest ter plaatse
- De laser gebruiken
- Onderhoud
- Oplossen van problemen
- Accessoires
- Service en reparaties
- Garantie
- Specificaties

Laser informatie

De DCE822G18 2-punts kruislijnlasers en DCE825G18 5-punts kruislijnlasers zijn klasse 2 laserproducten. Het is zelfnivellerend lasergereedschap dat kan worden gebruikt voor horizontale (waterpas) en verticale (loodrecht) uitlijning.

Gebruikersveiligheid

Veiligheidsrichtlijnen

De onderstaande voorschriften beschrijven het veiligheidsniveau voor ieder signaleringswoord. Lees de gebruiksaanwijzing door en let vooral op deze symbolen.

 **GEVAAR:** Geeft een dreigend gevaar aan dat, als dit niet wordt voorkomen, leidt tot een ongeval met dodelijke afloop of tot ernstig letsel.

 **WAARSCHUWING:** Geeft een mogelijk gevaar aan dat, indien dit niet wordt voorkomen, kan leiden tot de dood of ernstig letsel.

 **VOORZICHTIG:** Geeft een mogelijk gevaarlijke situatie aan die, als deze niet wordt voorkomen, zou kunnen leiden tot gering of minder ernstig letsel.

OPMERKING: Geeft een handeling aan waarbij geen persoonlijk letsel optreedt die, indien niet voorkomen, schade aan goederen kan veroorzaken.

Hebt u vragen of opmerkingen over dit of een ander DeWALT product, ga dan naar www.2helpU.com.

 **WAARSCHUWING:**
Pas het gereedschap of een onderdeel ervan nooit aan. Schade aan de laser kan persoonlijk letsel veroorzaken.

 **WAARSCHUWING:**
Lees en begrijp alle instructies. Het niet opvolgen van de waarschuwingen en instructies kan leiden tot een elektrische schok, brand en/of ernstig letsel.

BEWAAR DEZE INSTRUCTIES

 **WAARSCHUWING:**
Blootstelling aan laserstraling. De laser niet demonteren en geen aanpassingen maken. Er zitten in het apparaat geen onderdelen die onderhoudswerkzaamheden vereisen. Dit kan ernstig oogletsel veroorzaken.

 **WAARSCHUWING:**
Gevaarlijke straling. Bediening, aanpassingen of het uitvoeren van handelingen anders dan beschreven in deze handleiding, kunnen resulteren in blootstelling aan gevaarlijke straling.

 **VOORZICHTIG:** *Houd vingers weg bij de achterplaat en knop wanneer u met behulp van magneten monteert. Uw vingers zouden bekneld kunnen raken.*

⚠️ VOORZICHTIG: Ga niet onder de laser staan wanneer deze is gemonteerd met de magneetbeugel. Dit zou ernstig persoonlijk letsel en beschadiging van de laser tot gevolg kunnen hebben wanneer de laser valt.

Het label op uw laser kan de volgende symbolen bevatten.

Symbool	Betekenis
V	Volt
mW	Milliwatt
	Laser Waarschuwing
nm	Golflengte in nanometers
2	Klasse 2 laser

NL

Waarschuwinglabels

Voor uw gemak en veiligheid staan de volgende labels op uw laser.

⚠️ **WAARSCHUWING:** Lees de gebruikershandleiding om het risico op letsel te verminderen.

LASER 2 **WAARSCHUWING:** LASERSTRALING. KIJK NIET IN DE LASERSTRAAL. Klasse 2 laser product.

⚠️ **WAARSCHUWING:** Blijf uit de buurt van de magneet. Magneten kunnen gevaarlijk zijn en de werking van pacemakers verstoren, dit kan ernstig letsel of zelfs de dood als gevolg hebben.



- **Als de apparatuur wordt gebruikt op een wijze die niet door de fabrikant wordt aangeduid, kan dat ten koste gaan van de beveiliging die de apparatuur biedt.**
- **Bedien de laser niet in een explosieve omgeving, zoals in de nabijheid van ontvlambare vloeistoffen, gassen of stof.** Dit apparaat kan vonken veroorzaken die stof of dampen kunnen doen ontbranden.
- **Berg een ongebruikte laser op buiten bereik van kinderen en andere ongevoefde gebruikers.** Lasers zijn gevaarlijk in de handen van ongevoefde gebruikers.
- **Service aan het gereedschap MOET door gekwalificeerde monteurs worden uitgevoerd.** Wanneer service of onderhoud wordt uitgevoerd door ongekwalificeerd personeel, kan dat letsel veroorzaken. Ga naar www.2helpU.com om uw dichtstbijzijnde DeWALT servicecentrum te vinden.
- **Gebruik geen optische gereedschappen zoals een telescoop of vergrootglas om de laserstraal te bekijken.** Dit kan ernstig oogletsel veroorzaken.
- **Plaats de laser niet op een plek waar iemand per ongeluk of opzettelijk in de laserstraal kan kijken.** Dit kan ernstig oogletsel veroorzaken.
- **Plaats de laser niet in de buurt van een reflecterend oppervlak omdat de laserstraal dan in iemands ogen kan reflecteren.** Dit kan ernstig oogletsel veroorzaken.
- **Schakel de laser uit als deze niet wordt gebruikt.** Als de laser niet wordt uitgeschakeld vergroot dit het risico dat iemand in de laserstraal kijkt.
- **Maak nooit wijzigingen aan de laser.** Wijzigingen maken aan de laser kan blootstelling aan gevaarlijke laserstraling veroorzaken.
- **Gebruik de laser nooit in de buurt van kinderen en laat kinderen nooit de laser bedienen.** Dit kan ernstig oogletsel veroorzaken.

- **Nooit de waarschuwingslabels verwijderen of beschadigen.** Als labels worden verwijderd kunnen de gebruiker en omstanders onbedoeld aan straling worden blootgesteld.
- **Plaats de laser op een stabiel vlak oppervlak.** Als de laser omvalt kan de laser beschadigen of ernstig letsel veroorzaken.

Persoonlijke veiligheid

- *Blijf alert en kijk wat u doet, gebruik uw gezonde verstand wanneer u het lasergereedschap bedient. Gebruik de laser niet als u vermoeid bent of onder de invloed van drugs, alcohol of medicatie bent. Een moment van onoplettendheid tijdens het werken met de laser kan leiden tot ernstig persoonlijk letsel.*
- *Reik niet te ver. Zorg ervoor dat u altijd stevig staat en in evenwicht blijft. Door stevig te staan en in evenwicht te houden, kunt u het gereedschap in onverwachte situaties beter onder controle houden.*
- *Gebruik persoonlijke beschermingsmiddelen. Draag altijd oogbescherming. Afhankelijk van de werkomstandigheden zal het dragen van persoonlijke beschermingsmiddelen, zoals een stofmasker, antislip veiligheidsschoenen, een helm en gehoorbescherming de kans op persoonlijk letsel verkleinen.*

Gebruik en verzorging van het gereedschap

- *Gebruik de laser niet als de **Aan-uit/Transport vergrendeling** de laser niet aan of uit kan schakelen. Gereedschap dat niet met de schakelaar kan worden in- en uitgeschakeld, is gevaarlijk en moet worden gerepareerd.*
- *Volg de instructies in het hoofdstuk **Onderhoud** van deze handleiding. Gebruik van namaakonderdelen of het niet opvolgen van de **Onderhoudsinstructies** kan een risico van een elektrische schok of letsel veroorzaken.*

Accu veiligheid



WAARSCHUWING:

Accu's kunnen exploderen of lekken en kunnen letsel of brand veroorzaken. Beperk het risico door als volgt te werk te gaan:

- *Volg alle instructies en waarschuwingslabels op de accu, de verpakking en de bijgevoegde accu veiligheidshandleiding zorgvuldig op.*
- *Gooi accu's niet in het vuur.*
- *Houd accu's buiten het bereik van kinderen.*
- *Verwijder de accu als het apparaat niet wordt gebruikt.*
- *Gebruik alleen de lader die voor gebruik met de oplaadbare accu is gespecificeerd.*
- *Verwijder de accu uit de laser voordat u aanpassingen maakt, accessoires vervangt of de laser opbergt. Door dergelijke preventieve veiligheidsmaatregelen uit te voeren, beperkt u het risico dat de laser per ongeluk wordt gestart.*
- *Gebruik de laser alleen met de aangegeven accu's. Gebruik van andere accu's kan leiden tot letsel en brandgevaar.*
- *Onder extreme omstandigheden, kan er vloeistof uit de accu lekken; vermijd contact hiermee. Als u per ongeluk hier toch mee in contact komt, spoelt u met water. Als de vloeistof in contact met de ogen komt, dient u daarnaast medische hulp in te roepen. Vloeistof afkomstig uit de accu kan irritatie of brandwonden veroorzaken.*
- *Gebruik geen accu of laser die is beschadigd of waaraan aanpassingen zijn gemaakt. Beschadigde of gemodificeerde accu's kunnen onvoorspelbaar gedrag vertonen wat brand, explosies of letsel kan veroorzaken.*
- *Stel een accu of laser nooit bloot aan vuur of extreme temperaturen. Blootstelling aan vuur of temperaturen hoger dan 130 °C kan een explosie veroorzaken.*

- *Volg alle instructies en laad de accu niet op buiten het temperatuurbereik dat wordt aangegeven in de instructies. Verkeerd opladen of bij temperaturen buiten het aangegeven bereik kan de accu beschadigen en het risico van brand verhogen.*

De laser voeding

Deze laser kan worden gevoed door een DeWALT 12V of 18V Li-ion accu.

NL

Accutype	Accu
12V	DCB120, DCB121, DCB122, DCB124, DCB127
18V	DCB181, DCB182, DCB183, DCB183B, DCB184, DCB184B, DCB185, DCB187, DCB189

Gebruik van andere accu's kan brand veroorzaken.

Li-ion accu opladen

1. Verwijder de accu als de DeWALT 12V/18V Li-ion accu in de laser zit.
 - Houd de ontgrendelknop op de accu ingedrukt (Afbeelding **B** ①), trek de accu naar boven om het te ontgrendelen van de laser.
 - Trek de accu nu helemaal naar boven, uit de laser (Afbeelding **B** ②).
2. Steek de stekker van uw oplader in het stopcontact.
3. Schuif de accu in de oplader tot deze op zijn plaats klikt (Afbeelding **A** ①). Het linker indicatorlampje op de lader knippert om aan te geven dat de accu wordt opgeladen.
4. Nadat de accu volledig is opgeladen (het indicatorlampje op de lader knippert niet meer), houd u de ontgrendelknop op de accu ingedrukt (Afbeelding **A** ②) en schuift u de accu uit de lader (Afbeelding **A** ③).

5. Schuif de accu in de laser tot deze op zijn plaats klikt (Afbeelding **A** ④).

De acculading indicator aflezen

Als de laser AAN staat, geeft de acculading indicator naast de toetsen (Afbeelding **C** ⑨) de resterende acculading aan.

- De onderste led gaat knipperen zodra de accu bijna leeg is (10%). De laser kan nog een korte tijd werken terwijl de accu verder leegloopt, maar de stralen zullen snel dimmen.
- Nadat de 12V/18V Li-ion accu is opgeladen en de laser wordt ingeschakeld, zullen de laserstralen weer met de volledige helderheid stralen en zal de indicator de volledige capaciteit aangeven.
- Als alle 4 de leds op de acculading indicator AAN blijven, geeft dit aan dat de laser niet volledig UIT staat. Als de laser niet wordt gebruikt, schuif de Aan-uit/Transport vergrendeling dan naar LINKS in de Vergrendeld/UIT stand (Afbeelding **C** ②).

Bedieningstips

- Om de levensduur per acculading te vergroten, moet u de laser uitschakelen zodra deze niet wordt gebruikt.
- Controleer regelmatig of uw laser juist is gekalibreerd om de nauwkeurigheid van uw werk te garanderen. Raadpleeg hoofdstuk **De laser nauwkeurigheid controleren**.
- Controleer voordat u de laser gebruikt of deze stevig op een vlak oppervlak staat en dat de laser naar beide zijden waterpas staat.
- Om de zichtbaarheid van de straal te verhogen kunt u een laserrichtbord (Afbeelding **N**) en/of laserbril gebruiken (Afbeelding **C** ⑩) om de laserstraal te zoeken.



VOORZICHTIG:

Om het risico op ernstig oogletsel te verminderen, mag u nooit rechtstreeks in de laserstraal kijken zonder een laserbril. Raadpleeg hoofdstuk **Accessoires** voor belangrijke informatie.

- Markeer altijd het midden van de laserstraal.
- Extreme temperatuurschommelingen kunnen voorwerpen of gebouwen, statieven, materiaal etc. laten uitzetten, dit kan de nauwkeurigheid beïnvloeden. Controleer de nauwkeurigheid regelmatig tijdens uw werkzaamheden.
- Controleer de nauwkeurigheid van de laser als deze is omgevallen. Raadpleeg hoofdstuk **De laser nauwkeurigheid controleren**.

De laser inschakelen

Plaats de laser op een vlakke ondergrond. Schuif de schakelaar Power/Transport Lock (Aan/Uit - Transportvergrendeling) © ② naar rechts en ontgrendel de laser en schakel de laser in.

Knop	Displays
	<ul style="list-style-type: none"> • Druk één keer voor een horizontale laserlijn (Afbeelding © ②). • Druk een tweede keer voor een verticale laserlijn (Afbeelding © ②). • Druk een derde keer voor een horizontale lijn en een verticale lijn (Afbeelding © ②). • Drukt u een vierde keer dan worden er geen laserlijnen meer getoond.
 DCLE34220 DCLE34520	<ul style="list-style-type: none"> • Druk één keer voor stippen onder en boven de laser (Afbeelding © ②). • Drukt u een tweede keer dan worden er geen stippen meer getoond.

U kunt met en samen laserstippen en -lijnen laten verschijnen. Bijvoorbeeld, drukt u drie keer op en één keer op, dan laat de laser gekruiste lijnen en twee stippen zien (Afbeelding © ⑧).

Schuif, wanneer u de lezer niet gebruikt, de schakelaar Power/Transport Lock (Aan/Uit - Transportvergrendeling) naar links in de stand OFF/Vergrendeld. Als de schakelaar Power/Transport Lock (Aan/Uit - Transportvergrendeling) niet in de vergrendelde positie staat, knippen alle 4 LED's op de batterijmeter ononderbroken.

De nauwkeurigheid van de laser controleren

Het lasergereedschap is verzegeld en gekalibreerd in de fabriek. Aanbevolen wordt een nauwkeurigheidstest uit te voeren vóór u de laser voor de eerste keer gebruikt (voor het geval dat de laser aan extreme temperaturen blootgesteld is geweest) en dat daarna regelmatig te doen, zodat de nauwkeurigheid van uw werk gewaarborgd is. Volg onderstaande richtlijnen, wanneer u een van de nauwkeurigheidscodes die in deze handleiding worden genoemd, uitvoert:

- Gebruik het grootste mogelijke oppervlak/de grootste mogelijke afstand, het dichtst bij de werkafstand. Hoe groter het oppervlak/de afstand, des te gemakkelijker is het de nauwkeurigheid van de laser te meten.
- Plaats de laser op een gladde, vlakke, stabiele ondergrond, die waterpas is in beide richtingen.
- Markeer het midden van de laserstraal.

Kalibratietest ter plaatse

Nauwkeurigheid controleren – horizontale straal, scanrichting (Afb. D)

Voor een horizontale kalibratie van de laser zijn twee wanden nodig die 9 m van elkaar verwijderd zijn. Het is belangrijk een kalibratietest uit te voeren, waarvan de afstand niet korter is dan de afstand van de toepassingen waarvoor het gereedschap zal worden gebruikt.

NL

1. Bevestig de laser met behulp van de draaibeugel op een wand. Controleer dat de laser recht vooruit is gericht.
 2. Schakel de horizontale straal van de laser in en draai de laser ongeveer 45°, zo dat het meest rechtse uiteinde van de laserlijn de wand ertegenover op een afstand van ten minste 9 m raakt. Markeer het midden van de straal (a).
 3. Draai de laser ongeveer 90° en breng het meest linkse uiteinde van de laserlijn bij het merkteken dat u in Stap 2 hebt gezet. Markeer het midden van de straal (b).
 4. Meet de verticale afstand tussen de merktekens.
- Als de gemeten waarde groter is dan de waarden die hieronder worden getoond, dan moet de laser worden nagezien door een erkend servicecentrum.

Afstand tussen wanden	Toelaatbare afstand tussen markeringen (a) en (b)
10,0 m	3,0 mm
12,0 m	3,6 mm
15,0 m	4,5 mm

Nauwkeurigheid controleren – Horizontale straal, Hellingrichting (Afb. E)

Voor het kalibreren van de horizontale helling van de laser is een wand nodig van minimaal 9 m lang. Het is belangrijk een kalibratietest uit te voeren, waarvan de afstand niet korter is dan de afstand van de toepassingen waarvoor het gereedschap zal worden gebruikt.

1. Bevestig de laser aan één van de uiteinden van een muur met behulp van de draaibeugel.
 2. Schakel de horizontale laserstraal in en draai de straal naar het andere uiteinde van de muur, ongeveer parallel aan de aangrenzende muur.
 3. Markeer het midden van de straal op twee plaatsen (a, b), minstens 9m van elkaar verwijderd.
 4. Richt de laser weer op het andere uiteinde van de muur.
 5. Schakel de horizontale straal van de laser in en draai de straal terug naar het eerste uiteinde van de wand, ongeveer parallel aan de aangrenzende wand.
 6. Pas de hoogte van de laser aan zodat het midden van de straal op gelijke hoogte is met het dichtstbijzijnde merkteken (b).
 7. Markeer het midden van de straal (c) direct boven of onder het verste merkteken (a).
 8. Meet de afstand tussen deze twee merktekens (a, c).
- Als de gemeten waarde groter is dan de waarde hieronder, dan moet de laser worden nagezien door een erkend servicecentrum.

Afstand tussen wanden	Toelaatbare afstand tussen markeringen (a) en (c)
10,0 m	6,0 mm
12,0 m	7,2 mm
15,0 m	9,0 mm

Nauwkeurigheid controleren – verticale straal (Afb. F)

Het controleren van de verticale (loodrecht) kalibratie van de laser kan het nauwkeurigste worden gedaan wanneer er een aanmerkelijke hoeveelheid verticale hoogte beschikbaar is, 6 m is ideaal, met één persoon op de vloer die de laser positioneert en een andere bij een plafond om de positie van de straal te markeren. Het is belangrijk een kalibratietest uit te voeren, waarvan de afstand niet korter is dan de afstand van de toepassingen waarvoor het gereedschap zal worden gebruikt.

1. Markeer om te beginnen een lijn van 1,5 meter op de vloer.
 2. Schakel de verticale straal van de laser in en plaats het gereedschap aan één uiteinde van de lijn, naar de lijn toe gericht.
 3. Stel het gereedschap zo af dat de straal wordt uitgelijnd met en gecentreerd op de lijn op de vloer.
 4. Markeer de positie van de laserstraal op het plafond (a). Markeer het midden van de laserstraal direct over het middelpunt van de lijn op de vloer.
 5. Plaats de laser weer aan het andere uiteinde van de lijn op de vloer. Stel het gereedschap nogmaals zo af dat de straal wordt uitgelijnd met en gecentreerd op de lijn op de vloer.
 6. Markeer de positie van de laserstraal op het plafond (b), direct naast het eerste merkteken (a).
 7. Meet de afstand tussen deze twee merktekens.
- Als de gemeten waarde groter is dan de waarde hieronder, dan moet de laser worden nagezien door een erkend servicecentrum.
 - Toelaatbare afstand tussen markeringen op 2,4 m

Afstand tussen wanden	Toelaatbare afstand tussen markeringen (a) and (b)
2,5 m	1,7 mm
3,0 m	2,1 mm

Afstand tussen wanden	Toelaatbare afstand tussen markeringen (a) and (b)
4,0 m	2,8 mm
6,0 m	4,1 mm

Nauwkeurigheid stip loodrecht

De kalibratie van de loodrechtstand van de laser kan het nauwkeurigst worden gecontroleerd wanneer er een aanzienlijke verticale hoogte beschikbaar is, 6 m is ideaal, met één persoon op de vloer die de laser positioneert en een ander die bij het plafond de positie kan markeren van de punt die door de straal op het plafond wordt geprojecteerd.

- Markeer punt (a) op de vloer, zoals wordt getoond in Afbeelding (a) ①.
- Schakel de laser in en druk één keer op zodat er stippen boven en onder de laser verschijnen.
- Plaats de laser zo dat de lage stip die is gesynthetiseerd over punt (a) en markeer het midden van de hoge stip op het plafond als punt (b) (Afbeelding (b) ①).
- Draai de laser 180°, en let er daarbij op dat de lage stip nog steeds is gecentreerd op punt (a) op de vloer (Afbeelding (c) ②).
- Markeer het midden van de hoge stip op het plafond als punt (c) (Afbeelding (c) ②).
- Meet de afstand tussen punten (b) en (c).
- Als u een grotere afstand meten dan de Toegestane Afstand Tussen (b) & (c) voor de bijbehorende Afstand Tussen Plafond & Vloer in de volgende tabel, moet de laser worden nagezien in een officieel servicecentrum.

Afstand Tussen Plafond & Vloer	Toegestane Afstand tussen (b) and (c)
2,5 m	1,7 mm
3,0 m	2,1 mm
4,0 m	2,8 mm
6,0 m	4,1 mm

Nauwkeurigheid stip waterpas - waterpas

Voor de controle van waterpaskalibratie van de laser zijn twee parallelle wanden nodig die ten minste 6 m uit elkaar staan.

- Schakel de laser in en druk twee keer voor stippen boven, voor, onder en rechts en links van de laser.
- Plaats de laser op 5 – 8 cm van de eerste wand. Voor het testen van de voorste laserstip is het van belang dat de voorzijde van de laser naar de wand is gericht (Afbeelding H, 1).
- Markeer de positie van de laserstip op de eerste wand als punt (a) (Afbeelding H, 1).
- Draai lasertoestel 180° en markeer de positie van de laserstip op de tweede wand als punt (b) (Afbeelding H, 1).
- Plaats de laser op 5 – 8 cm van de tweede wand. Voor het testen van de voorste laserstip is het van belang dat de voorzijde van de laser naar de wand is gericht (Afbeelding H, 2), en dat u de hoogte van de laser afstelt tot de laserstip punt b. raakt.
- Draai lasertoestel 180° en richt de laserstip bij punt (a) op de eerste wand en markeer punt (c) (Afbeelding H, 2).
- Meet de verticale afstand tussen punten (a) en (c) op de eerste wand.
- Als u een grotere afstand meet dan de Toegestane Afstand Tussen (a) & (c) voor de bijbehorende Afstand Tussen Wand en de volgende tabel, moet de laser worden nagezien in een officieel servicecentrum.
- Herhaal stappen 2 tot en met 8 voor het controleren van de nauwkeurigheid van de rechter stip en dan de linker stip, en let er daarbij op dat de laserstip die u test de laserstip is die op elk van de wanden is gericht.

Afstand tussen wanden	Toegestane Afstand tussen ^a en ^c
6,0 m	4,1 mm
9,0 m	6,2 mm
15,0 m	10,2 mm

Nauwkeurigheid stip waterpas - haaks

Voor de controle van waterpaskalibratie van de laser is een ruimte nodig van ten minste 6 m. Alle markeringen kunnen op de vloer worden gemaakt door een doel te plaatsen voor de straal voor waterpas of haaks en de locatie op de vloer over te zetten.

NB: Voor de nauwkeurigheid moet de afstand (D1) van (a) naar (b), (b) naar (c), (b) naar (d) en (b) naar (e) gelijk zijn.

- Schakel de laser in en druk één keer op zodat er stippen boven, voor en onder de laser verschijnen.
- Markeer punt (a) op de vloer aan het ene einde van het vertrek, zoals wordt getoond in Afbeelding I, 1.
- Plaats de laser zo dat de lage stip is gecentreerd over punt (a) en let erop dat de voorste stip naar het verre uiteinde van het vertrek wijst (Afbeelding I, 1).
- Breng met behulp van een richtpunt de locatie van de voorste waterpasstip op de wand over op de vloer, markeer punt (b) op de vloer en dan punt (c) op de vloer (Afbeelding I, 1).
- Verplaats de laser naar punt (b) en lijn de voorste stip waterpas weer uit op punt c (Afbeelding I, 2).
- Breng met behulp van een richtpunt de locatie van de voorste waterpasstip op de wand over op de vloer, markeer de locatie van twee haakse stralen als punt (d) en (e) op de vloer (Afbeelding I, 2).
- Draai de laser 90° zo dat voorste waterpasstip wordt uitgelijnd met punt e (Afbeelding I, 3).
- Markeer de locatie van de eerste haakse straal als punt (f) op de vloer zo dicht mogelijk bij punt (a) (Afbeelding I, 3).

- Meet de afstand tussen punten (a) en (f) (Afbeelding I, 3).
- Als u een grotere afstand meet dan de Toegestane Afstand Tussen (a) & (f) voor de bijbehorende Afstand Tussen Wanden (D1) in de volgende tabel, moet de laser worden nagezien in een officieel servicecentrum.
- Draai de laser 180° zo dat voorste waterpasstip wordt uitgelijnd met punt e (Afbeelding I, 4).
- Markeer de locatie van de tweede haakse straal als punt (g) op de vloer zo dicht mogelijk bij punt (a) (Afbeelding I, 4).
- Meet de afstand tussen punten (a) en (g) (Afbeelding I, 4).
- Als u een grotere afstand meet dan de Toegestane Afstand Tussen (a) & (g) voor de bijbehorende Afstand (D1) in de volgende tabel, moet de laser worden nagezien in een officieel servicecentrum.

Afstand (D1)	Toegestane afstand tussen Ⓐ & ① of Ⓐ & ④
6,0 m	5,3 mm
9,0 m	7,9 mm
15,0 m	13,1 mm

De laser gebruiken

De laser waterpas stellen

Zolang als de laser correct is gekalibreerd, zal de laser zelfnivelleren. Elke laser is in de fabriek gekalibreerd zodat deze zichzelf kan nivelleren zolang als de laser op een oppervlak staat met een hellingshoek kleiner dan $\pm 4^\circ$. Handmatige aanpassingen zijn niet nodig.

Als de laser te veel is gekanteld kan de laser niet zelfnivelleren ($> 4^\circ$) en zal de laserstraal knippen. Er zijn twee knippercycli die een niet waterpas indicatie aangeven.

- Tussen 4° en 10° knipperen de laserstralen constant

- Bij een hoek groter dan 10° knipperen de stralen steeds drie keer.

Als de laserstraal knippert. DE LASER STAAT NIET WATERPAS (OF IN HET LOOD) EN MAG NIET WORDEN GEBRUIKT OM EEN WATERPAS OF LOODLIJN TE MARKEREN. Probeer de laser te verplaatsen naar een vlakker oppervlak.

De magnetische draaibeugel

De laser is voorzien van een magnetische draaibeugel (Afbeelding ① ①) die permanent aan de laser is bevestigd.



WAARSCHUWING:

Plaats de laser en/of beugel op een stabiel oppervlak. Als de laser valt kan dit ernstig persoonlijk letsel of schade aan de laser veroorzaken.

- De beugel is ook voorzien van een schroefgat (Afbeelding ⑥), hiermee kan de beugel met een spijker of schroef aan elk oppervlak worden bevestigd.
- De beugel heeft een fijnafstelknop (Afbeelding ① ②) om u te helpen bij het uitlijnen van de laserstralen. Plaats het apparaat op een vlak, horizontaal oppervlak en draai de knop naar rechts om de stralen naar rechts te verplaatsen, of draai de knop naar links om de stralen naar links te verplaatsen.
- De beugel heeft magneten (Afbeelding ① ①), hiermee kan de beugel op bijna alle rechte oppervlakken van staal of ijzer worden bevestigd. Veel voorkomende voorbeelden van geschikte oppervlakken zijn metalen dwarsbalken, stalen deuren en stalen balken. Voordat u de beugel aan een balk bevestigd (Afbeelding ① ②), plaatst u de metalen plaat (Afbeelding ① ③) aan de andere kant van de balk.

Onderhoud

- Om de nauwkeurigheid van uw werkzaamheden te behouden, moet u regelmatig controleren of de laser juist is gekalibreerd. Zie **kalibratie controle**.
- Kalibratie controles en andere onderhoudswerkzaamheden moeten worden uitgevoerd door DeWALT servicecentrums.
- Berg de laser op in de meegeleverde gereedschapskist als deze niet wordt gebruikt. Berg uw laser niet op bij temperaturen lager dan -20 °C of boven 60 °C.
- Berg uw laser niet op in de gereedschapskoffer als de laser nat is. De laser moet eerst met een droge doek worden afgedroogd voordat deze mag worden opgeborgen.

Reinigen

De kunststof behuizing kan worden gereinigd met een vochtige doek. Gebruik NOOIT oplosmiddelen, ook al zijn de onderdelen daar tegen bestand. Gebruik een zachte, droge doek om vocht van de laser af te vegen voordat u de laser opbergt.

Oplossen van problemen

De laser gaat niet aan

- Laad de accu volledig op en installeer deze vervolgens opnieuw in de lasereenheid.
- Als de laser warmer is dan 50 °C zal de laser niet inschakelen. Als de laser onder extreem hoge temperaturen is opgeslagen, laat de laser dan eerst afkoelen. De laser zal niet beschadigen als u de aan/uit-knop indrukt voordat een geschikte bedrijfstemperatuur is bereikt.

De laserstralen knippen

De lasers zijn ontworpen om zichzelf te nivelleren tot een hellingshoek van 4° in alle richtingen, als de lasers zo ver worden gekanteld dat het interne mechanisme zichzelf niet kan nivelleren gaan de laserstralen knippen om aan te geven dat de maximale hellingshoek is overschreden. **DE KNIPPERENDE LASERSTRALEN STAAN NIET WATERPAS OF IN HET LOOD EN MOGEN NIET WORDEN GEBRUIKT OM WATERPAS OF EEN LOODLIJN TE MARKEREN.** Probeer de laser te verplaatsen naar een vlakker oppervlak.

De laserstralen stoppen niet met bewegen

De laser is een precisie-instrument. Daarom probeert de laser constant het juiste waterpas niveau te vinden als deze niet op een stabiel (en stationair) oppervlak staat. Als de straal niet stopt met bewegen, probeer de laser dan naar een stabielere plaats te verplaatsen. Probeer er ook voor te zorgen dat het oppervlak relatief vlak is, zodat de laser stabiel staat.

De leds van de acculading indicator knippen

Als alle 4 de leds van de acculading indicator constant knippen, geeft dit aan dat het apparaat niet volledig is uitgeschakeld door middel van de Aan-uit/Transport vergrendeling schakelaar (Afbeelding © 2). De Aan-uit/Transport vergrendeling moet altijd in de VERGRENDELD/UIT stand staan als de laser niet wordt gebruikt.

Accessoires

De laser is voorzien van 1/4 - 20 en 5/8 - 11 vrouwelijk schroefdraad aan de onderkant van het apparaat (Afbeelding 10). Deze schroefdraad kan worden gebruikt met bestaande en toekomstige DeWALT accessoires. Gebruik alleen DeWALT accessoires die

voor gebruik met dit product zijn gespecificeerd. Volg de aanwijzingen meegeleverd met het accessoire.



WAARSCHUWING:

Omdat accessoires, behalve die van DeWALT, niet zijn getest in combinatie met dit product, kan het gebruik van dergelijke accessoires gevaarlijk zijn. Om het risico van letsel te beperken, mogen bij dit product uitsluitend accessoires worden gebruikt die zijn aanbevolen door DeWALT.

Als u assistentie nodig hebt voor het vinden van een accessoire, neem dan contact op met uw dichtstbijzijnde DeWALT servicecentrum, of ga naar www.2helpU.com.

Laserrichtbord

Sommige lasers worden geleverd met een laserrichtbord (Afbeelding ㉑) om te helpen met het vinden en markeren van de laserstraal. Het laserrichtbord vergroot de zichtbaarheid van de laserstraal zodra de laser over het bord gaat. Het laserrichtbord is gemarkeerd met een standaard en metrische schaalverdeling. De laserstraal gaat dwars door het rode kunststof en reflecteert op het reflecterende tape aan de achterkant. De magneet aan de bovenkant van het laserrichtbord is ontworpen om het bord aan een systeemplafond of stalen balk te bevestigen, zodat u loodlijnen en waterpaslijnen kunt markeren. Voor de beste resultaten tijdens het gebruik van het laserrichtbord, moet het DeWALT logo naar u toe zijn gericht.

Laserbrillen

Sommige lasers worden geleverd met een laserbril (Afbeelding ㉒). Deze brillen vergroten de zichtbaarheid van de laserstraal op heldere plekken, of over lange afstanden als de laser binnenshuis wordt gebruikt. Deze brillen zijn niet verplicht tijdens het gebruik van de laser.



VOORZICHTIG:

Deze laserbrillen zijn geen ANSI gecertificeerde veiligheidsbrillen en mogen niet worden gebruikt tijdens het werken met andere gereedschappen. Deze brillen voorkomen niet dat de laserstraal in uw ogen komt.



VOORZICHTIG:

Om het risico op ernstig oogletsel te verminderen, mag u nooit rechtstreeks in de laserstraal kijken zonder een laserbril.

NL

Plafondbeugel

De plafondbeugel (Afbeelding ㉓ ①), indien meegeleverd, biedt meer montage mogelijkheden voor de laser. De plafondbeugel is voorzien van een klem (Afbeelding ㉓ ②) aan één uiteinde, deze klem kan aan een strip worden bevestigd voor de montage van systeemplafonds (Afbeelding ㉓ ③). De plafondbeugel is voorzien van een schroefgat aan elk uiteinde (Afbeelding ㉓ ④ en ㉓ ⑤), hierdoor kan de plafondbeugel met een spijker of schroef aan elk oppervlak worden bevestigd.

Zodra de plafondbeugel is bevestigd, bied de staalplaat de mogelijkheid om de magnetische draaibeugel (Afbeelding ㉓ ⑥) te monteren. De positie van de laser kan daarna worden afgesteld door de magnetische draaibeugel omhoog of omlaag te schuiven op de muurbeugel.

Toepassingen en reparaties

OPMERKING: De laser(s) demonteren laat alle garanties op het product vervallen.

De VEILIGHEID en BETROUWBAARHEID van het product kunnen alleen worden gegarandeerd als reparaties en onderhoud worden uitgevoerd door bevoegde servicecentrums. Wanneer service of onderhoud wordt uitgevoerd door ongekwalificeerd personeel, kan dat letsel veroorzaken. Om uw dichtstbijzijnde DeWALT servicecentrum te vinden gaat u naar www.2helpU.com.

NL

Garantie

Ga naar www.2helpU.com voor de nieuwste informatie over de garantie.

	DCE822G18 / DCE825G18
Lichtbron	Laserdiodes
Lasergolflengte	510 – 530nm zichtbaar
Laservermogen	≤1,0 mW KLASSE 2 LASERPRODUCT
Werkbereik	30 m 50 m met Detector
Nauwkeurigheid - alle lijnen en stippen, behalve de lage stip	±3,0 mm per 10 m
Accu bijna leeg	1 LED knippert op de batterijmeter
Gereedschap niet uitgeschakeld met Schakelaar voor vergrendeling van de slingerwerking	4 LED's knipperen op de batterijmeter
Knipperende laserstralen	Kantelbereik overschreden/gereedschap niet waterpas
Stroombron	DeWALT 12V of 18V Accu
Bedrijfstemperatuur	-10°C tot 50°C
Opslagtemperatuur	-20°C tot 60°C
Luchtvochtigheid	Te gebruiken bij een maximale relatieve luchtvochtigheid van 80 % voor temperaturen tot 31°C, lineair afnemend tot een relatieve luchtvochtigheid van 50 % bij 40°C
Milieu	Bestendigheid tegen water en stof volgens IP54
Detector	DE0892G-XJ

NL

Indhold

- Laserinformation
- Brugsikkerhed
- Batterisikkerhed
- Strømforsyning af laseren
- Betjenings tips
- Tænde for laseren
- Kontrol af lasernøjagtighed
- Feltkalibreringskontrol
- Brug af laseren
- Vedligeholdelse
- Fejlsøgning
- Ekstraudstyr
- Service og reparationer
- Garanti
- Specifikationer

Laserinformation

DCE822G18 2-Dot Cross Line Laser og DCE825G18 5-Dot Cross Line Laser er klasse 2 laserprodukter. Det er et selvnivellerende laserværktøj, der kan bruges til vandrette (i vater) og lodrette (i lod) justeringsprojekter.

Brugsikkerhed

Sikkerhedsråd

Læg mærke til følgende sikkerhedsinstruktioner. Læs brugsvejledningen grundigt igennem, og vær opmærksom på disse symboler.

-  **FARE:** Angiver alvorlig skade eller i værste fald døden, hvis de respektive sikkerhedsinstruktioner ikke overholdes.
-  **ADVARSEL:** Indikerer en mulig farlig situation, der medmindre den ikke undgås, kan resultere i ulykker med dødelig udgang eller alvorlige kvæstelser.
-  **FORSIGTIG:** Indikerer en potentiel farlig situation, som kan forårsage mindre alvorlige eller moderate kvæstelser, hvis den ikke undgås.

BEMÆRK: Angiver en handling, der ikke er forbundet med personskaade, men som kan resultere i produktskade.

Hvis du har spørgsmål i forbindelse med dette eller andre DeWALT værktøj, bedes du gå ind på www.2helpU.com.

 **ADVARSEL:**
Modificér aldrig værktøjet eller nogle dele heraf. Det kan medføre beskadigelse af laseren eller personskaade.

 **ADVARSEL:**
Læs og forstå alle instruktioner.
Manglende overholdelse af advarsler og anvisninger kan medføre elektrisk stød, brand og/eller alvorlige kvæstelser.

GEM DISSE INSTRUKTIONER

 **ADVARSEL:**
Eksponering af laserstråler.
Skil ikke laserniveauet ad eller foretag ændringer på det. Der er ingen dele indeni, der kan serviceres af brugeren. Der kan opstå alvorlige øjenskader.

 **ADVARSEL:**
Farlig stråling. Hvis der foretages tilpasninger eller justeringer eller udførelse af procedurer udover dem, der specificeres her, kan det medføre udsættelse for farlig stråling.

 **FORSIGTIG:** Hold fingrene væk fra bagpladen og stiften, når der monteres med magneter. Du kan få fingrene i klemme

 **FORSIGTIG:** Stå ikke under laseren, når den er monteret med magnetbeslaget. Der kan opstå alvorlig personskaade eller beskadigelse af laseren, hvis laseren falder ned.

Mærkatet på laseren kan indeholde følgende symboler.

Symbol	Betydning
V	Volt
mW	Milliwatt
	Laseradvarsel
nm	Bølgelængde i nanometer
2	Klasse 2 laser

Advarselmærkater

Følgende mærkater er placeret på laseren for din bekvemmelighed og sikkerhed.



ADVARSEL: For at reducere risikoen for personskade bør du læse betjeningsvejledningen.



ADVARSEL: LASERSTRÅLING. KIG IKKE IND I STRÅLEN. Klasse 2 laserprodukt.



ADVARSEL: Hold dig væk fra magneten. Magnetfare kan forstyrre pacemakers funktion og føre til alvorlig personskade eller død.



- Hvis udstyret bruges på en anden måde end den, der er specificeret af producenten, kan udstyrets beskyttelse muligvis blive forringet.
- Undlad at benytte laseren i en eksplosionsfarlig atmosfære, som f.eks. ved tilstedeværelsen af brændbare væsker, gasser eller støv. Dette værktøj kan danne gnister, der kan antænde støv eller dampe.

• **Opbevar en laser, når den ikke bruges, uden for børns eller andre uøvede personers rækkevidde.** Lasere er farlige i hænderne på uøvede brugere.

• **Værktøjet SKAL vedligeholdes af kvalificeret teknisk personale.** Service eller vedligeholdelse, udført af ukvalificeret personale, kan medføre skader. Du finder dit nærmeste DeWALT servicecenter ved at gå til www.2helpU.com.

• **Anvend ikke optiske værktøjer som f.eks. et teleskop eller linser for at se laserstrålen.** Der kan opstå alvorlige øjenskader.

• **Placér ikke laseren på en måde, så nogen utilsigtet kan komme til at se ind i laserstrålen.** Der kan opstå alvorlige øjenskader.

• **Du må ikke placere laseren nær en reflekterende overflade, som kan kaste laserstrålen tilbage imod nogens øjne.** Der kan opstå alvorlige øjenskader.

• **Slå laseren fra når den ikke er i brug.** Hvis du efterlader laseren tændt, øger det risikoen for at kigge ind i laserstrålen.

• **Modificér ikke laseren på nogen måde.** Ændring af værktøjet kan resultere i farlig udsættelse for laserstråling.

• **Brug ikke laseren tæt ved børn og lad ikke børn bruge laseren.** Der kan opstå alvorlige øjenskader.

• **Fjern eller overdæk ikke advarselmærkater.** Hvis mærkaterne fjernes, kan brugeren eller andre uforvarende udsætte sig selv for stråling.

• **Anbring laseren sikkert på en jævn overflade.** Hvis laseren tabes, kan der opstå skade på laseren eller alvorlig personskade.

Personlig sikkerhed

- Vær opmærksom, pas på hvad du foretager dig, og brug sund fornuft, når du benytter en laser. Betjen ikke laseren, når du er træt, påvirket af narkotika, alkohol eller medicin. Et øjeblik uopmærksomhed under anvendelse af laseren kan forårsage alvorlig personskade.

DK

- *Overstræk ikke. Hold ordentligt fod og balance på alle tidspunkter. Korrekt fod og balance muliggør bedre kontrol med værktøjet i uventede situationer.*
- *Brug personlig sikkerhedsudstyr. Anvend altid øjenbeskyttelse. Alt efter arbejdsforholdene skal der bæres beskyttelsesudstyr så som støvmaske, skridsikre sko, hård hjelm og høreværn, hvilket reducerer personskader.*

Brug og pleje af værktøj

- *Brug ikke laseren, hvis kontakten til **tænd og sluk transport-låsning** ikke tænder eller slukker for laseren. Alt værktøj, der ikke kan kontrolleres med kontakten, er farligt og skal repareres.*
- *Følg instruktionerne i afsnittet **Vedligeholdelse** i denne vejledning. Brug af uautoriserede dele eller manglende overholdelse af instruktionerne i **Vedligeholdelse** kan medføre risiko for elektrisk stød eller personskade.*

Batterisikkerhed



ADVARSEL:

Batterier kan eksplodere eller lække og kan forårsage kvæstelser eller brand. Du reducerer denne risiko ved at:

- *Følg omhyggeligt alle instruktioner og advarsler på batterimærkaten og pakken og den vedlagte vejledning om batterisikkerhed.*
- *Bortskaf ikke batterier ved at brænde dem.*
- *Hold batterier uden for børns rækkevidde.*
- *Fjern batterierne når enheden ikke er i brug.*
- *Brug kun den oplader der er specificeret til din genopladelige batteripakke.*
- *Kobl batteripakken fra laseren, før du foretager justeringer, skifter tilbehør eller opbevarer laseren. Sådanne forebyggende sikkerhedsforanstaltninger mindsker risikoen for, at laseren startes utilsigtet.*

- *Brug kun laseren med de batteripakker, der er beregnet til hver enkelt type. Brug af andre batteripakker kan skabe risiko for personskade og brand.*
- *Hvis en batteripakke udsættes for overlast, kan der sive væske ud. Undgå kontakt. Hvis væsken berøres ved et tilfælde, skal der skylles med masser af vand. Hvis der kommer væske i øjnene, skal der desuden søges lægehjælp. Batterivæske kan forårsage irritation eller forbrænding.*
- *Brug ikke en batteripakke eller en laser, der er beskadiget eller modificeret. Beskadigede eller modificerede batterier kan udvise uforudsigelig adfærd og resultere i brand, eksplosion eller risiko for skader.*
- *Udsæt ikke en laser eller et apparat for ild eller meget varme temperaturer. Hvis den udsættes for ild eller en temperatur på over 265 °F (130 °C), kan det forårsage en eksplosion.*
- *Følg alle opladningsinstruktioner, og oplad ikke batteripakken uden for det temperaturområde, der er angivet i instruktionerne. Når den oplades forkert eller ved temperaturer uden for det angivne område, kan det beskadige batteriet og øge risikoen for brand.*

Strømforsyning af laseren

Denne laser kan drives af en DeWALT 12V- eller 18V li-ion-batteripakke.

Batteritype	Batteripakke
12V	DCB120, DCB121, DCB122, DCB124, DCB127
18V	DCB181, DCB182, DCB183, DCB183B, DCB184, DCB184B, DCB185, DCB187, DCB189

Bruges andre batterier, kan der opstå brandfare.

Opladning af Li-ion batteriet

1. Hvis DeWALT 12V/18V Li-ion batteripakken sidder fast på laseren, skal den tages af.
 - Mens du trykker ned på udløserknappen på batteripakken (figur B ①), skal du trække batteripakken op for at løsne den fra laseren.
 - Træk batteripakken helt op og ud af laseren (figur B ②).
2. Sæt opladerledningen stik i en stikkontakten.
3. Skub batteripakke ind i opladeren, indtil den klikker på plads (figur A ①). På opladeren blinker den venstre indikatorlampe for at vise, at batteriet bliver opladet.
4. Når batteriet er ladet helt op (indikatorlampen på opladeren blinker ikke længere), skal du trykke og holde på udløserknappen på batteripakken (figur A ②) og skubbe batteripakken ud af opladeren (figur A ③).
5. Skub batteripakken ned i laseren, indtil den klikker på plads (figur A ④).

Visning af batterimåleren

Når laseren er tændt, indikerer batterimåleren på tastaturet (figur C ③) den resterende strøm.

- Den nederste LED-lampe lyser og blinker, når batteriniveauet er lavt (10%). Laseren kan fortsat bruges i kort tid, mens batteristrømmen fortsat bliver svagere, mens strålen(erne) bliver hurtigt udydelige.
- Når de 12V/18V Li-ion batteriet er opladet, og laseren er slået til igen, vil laserstrålen(erne) vende tilbage til fuld lysstyrke, og batteriindikatorniveauet vil angive fuld kapacitet.
- Hvis alle 4 LED-lamper på batterimåleren forbliver tændt, indikerer dette, at laseren ikke er helt slukket. Når laseren ikke er i brug, skal du sørge for at stille kontakten til tænd og sluk/transport-låsning til VENSTRE i den låste/slukkede position (figur C ②).

Betjeningstips

- Slå laseren fra, når den ikke er i brug, for at forlænge batteriets levetid pr. opladning.
- Kontrollér tit laserkalibrering for at sikre, at dit arbejde bliver nøjagtigt. Se **Kontrol af lasernøjagtighed**.
- Inden du forsøger at bruge laseren, skal du sørge for at placere den på en glat, flad stabil overflade, der er vandret i begge retninger.
- Du kan øge strålens synlighed ved hjælp af et lasermålkort (figur N) og/eller ved at bære laserforstærkende briller (figur O), så det bliver nemmere at finde strålen.



FORSIGTIG:



For at reducere risikoen for alvorlig personskade må du aldrig stirre direkte ind i laserstrålen med eller uden disse briller. Se Ekstraudstyr for vigtige oplysninger.





- Afmærk altid midten af den stråle, der er oprettet af laseren.
- Ekstreme temperaturskift kan forårsage bevægelse eller forskydning af bygningskonstruktioner, metalstativer, udstyr osv., hvilket kan påvirke nøjagtigheden. Kontrollér ofte din nøjagtighed under arbejdet.
- Hvis laseren har været tabt, kontrollér for at sikre, at din laser stadig er kalibreret. Se **Kontrol af lasernøjagtighed**.

Sådan tændes laseren

Placer laseren på en flad og lige overflade. Skub Strøm/Transportlås-kontakten C ② til højre for at låse op/tænde for laseren.

DK

Knap	Visninger
	<ul style="list-style-type: none"> Tryk én gang for at få vist en vandret laserlinje (figur ④). Tryk en gang til for at få vist en lodret laserlinje (figur ⑤). Tryk en tredje gang for at få vist en vandret og en lodret linje (figur ⑥). Tryk en fjerde gang for at stoppe visningen af laserlinjer.
 DCLE34220  DCLE34520	<ul style="list-style-type: none"> Tryk én gang for at få vist prikker over og under laseren (figur ⑦). Tryk en anden gang for at stoppe visningen af prikker.

Du kan bruge  og  sammen for at vise laserprikker og -linjer. Hvis du f.eks. trykker på  tre gange og  én gang, viser laseren krydslinjer og to prikker (figur ⑧).

Når laseren ikke er i brug, skal du skubbe Strøm/Transportlås-kontakten til venstre i Slukket/Låst position. Hvis Strøm/Transportlås-kontakten ikke er placeret i låseposition, blinker alle 4 LED-lamper kontinuertligt på batterimåleren.

Kontrol af lasernøjagtighed

Laserværktøjet er forsejlet og kalibreret på fabrikken. Det anbefales, at du foretager en nøjagtighedskontrol, før du bruger laseren for første gang (hvis laseren blev udsat for ekstreme temperaturer) og derefter regelmæssigt for at sikre nøjagtigheden af dit arbejde. Når du udfører en af de nøjagtighedskontroller, der er angivet i denne vejledning, skal du følge disse retningslinjer:

- Brug det størst mulige område/afstand, der er nærmest driftsafstanden. Jo større område/afstand, des lettere er det at måle laserens nøjagtighed.
- Stil laseren på en glat, flad, stabil overflade, der er lige i begge retninger.
- Marker laserstråls midte.

Feltkalibreringscheck

Kontrol af nøjagtighed – Horizontal stråle, scannerretning (fig. D)

Kontrol af laserens horizontale scanningskalibrering kræver to vægge med en afstand mellem hinanden på mindst 9 meter (30 fod). Det er vigtigt at udføre en kalibreringskontrol med en afstand, der ikke er kortere end afstanden mellem to anvendelser, som værktøjet skal bruges til.

1. Fastgør laseren til en væg med dens drejekonsol. Sørg for, at laseren vender lige frem.
2. Tænd laserens vandrette stråle og drej laseren ca. 45°, så den højre ende af laserlinjen rammer den modsatte væg ved en afstand på mindst 9 m. Marker laserstråls midte (a).
3. Drej laseren ca. 90° for at bringe den venstre ende af laserlinjen rundt til mærket, der blev lavet i trin 2. Marker laserstråls midte (b).
4. Mål den lodrette afstand mellem mærkerne.
 - Hvis målingen er større end værdierne, der vises herunder, skal laseren efterses af et autoriseret serviceværksted.

Afstand mellem vægge	Tilladt afstand mellem a og b
10,0 m	3,0 mm
12,0 m	3,6 mm
15,0 m	4,5 mm

Kontrol af nøjagtighed – Horizontal stråle, længderetning (fig. E)

Kontrol af laserens horizontale længdekalibrering kræver en enkelt væg, der er mindst 9 meter lang. Det er vigtigt at udføre en kalibreringskontrol med en afstand, der ikke er kortere end afstanden mellem to anvendelser, som værktøjet skal bruges til.

1. Fastgør laseren til den ene ende af væggen med dens drejekonsol.
2. Tænd for laserens horizontale stråle, og

- drej laseren hen imod den modsatte ende af væggen og nogenlunde parallelt med den tilstødende væg.
3. Markér midten af strålen to steder (a, b) med en afstand på mindst 9 meter.
 4. Omlacér laseren til den modsatte ende af væggen.
 5. Tænd for laserens horisontale stråle, og drej laseren tilbage imod den første ende af væggen og nogenlunde parallelt med den tilstødende væg.
 6. Justér laserens højde, så midten af strålen er på linje med det nærmeste mærke (b).
 7. Markér strålens midte (c) direkte over eller under det fjerneste mærke (a).
 8. Mål afstanden mellem disse to mærker (a, c).
- Hvis målingen er større end værdierne, der vises herunder, skal laseren efterses af et autoriseret serviceværksted.

Afstand mellem vægge	Tilladt afstand mellem a) og b)
10,0 m	6,0 mm
12,0 m	7,2 mm
15,0 m	9,0 mm

Kontrol af nøjagtighed – Vertikal stråle (fig. F)

Kontrollen af laserens vertikale (i lod) kalibrering kan udføres mest nøjagtigt, når der er en betydelig mængde tilgængelig vertikal højde, helst 6 meter (20 fod), og en person står på gulvet og indstiller laseren, mens en anden person står nær et loft for at markere strålens position. Det er vigtigt at udføre en kalibreringskontrol med en afstand, der ikke er kortere end afstanden mellem to anvendelser, som værktøjet skal bruges til.

1. Begynd med at markere en linje på 1,5 meter (5 fod) på gulvet.
2. Tænd for laserens lodrette stråle og placer

enheden i den ene ende af linjen, vendt mod linjen.

3. Juster enheden, så dens stråle er justeret og centreret på linjen på gulvet.
 4. Marker laserstrålens position på loftet (a). Marker laserstrålens midte direkte over linjens midtpunkt på gulvet.
 5. Placer laseren i den anden ende af linjen på gulvet. Juster enheden igen, så dens stråle er justeret og centreret på linjen på gulvet.
 6. Marker laserstrålens position på loftet (b) direkte ved siden af det første mærke (a).
 7. Mål afstanden mellem disse to mærker.
- Hvis målingen er større end værdierne, der vises herunder, skal laseren efterses af et autoriseret serviceværksted.
 - Tilladt loftafstand mellem mærker ved en højde på 2,5 m.

DK

Afstand mellem vægge	Tilladt afstand mellem a) og b)
2,5 m	1,7 mm
3,0 m	2,1 mm
4,0 m	2,8 mm
6,0 m	4,1 mm

Prøknøjagtighed i lod

Kontrollen af laserens kalibrering i lod kan udføres mest nøjagtigt, når der er en betydelig mængde tilgængelig vertikal højde, helst 6 meter, og en person står på gulvet og indstiller laseren, mens en anden person står nær et loft for at markere prikken, der dannes af strålen på loftet.

- Markér punkt (a) på gulvet, som vist i figur ⑥ ①.
- Tænd for laseren og tryk på ☺ én gang for at vise prikker over og under laseren.
- Placer laseren, så ned-prikken er centreret over punkt (a), og marker midten af op-prikken på loftet som punkt (b) (figur ⑥ ①).

- Drej laseren 180°, mens du sørger for, at ned-prikken stadig er centreret på punkt (a) på gulvet (figur ②).
- Marker midten af op-prikken på loftet som punkt (c) (figur ②).
- Mål afstanden mellem punkterne (b) og (c).
- Hvis din måling er større end den tilladte afstand mellem (b) og (c) for den tilsvarende afstand mellem loft og gulv i den følgende tabel, skal der foretages service på laseren på et autoriseret servicecenter.

DK

Afstand mellem loft og gulv	Tilladt afstand mellem ② og ③
2,5 m	1,7 mm
3,0 m	2,1 mm
4,0 m	2,8 mm
6,0 m	4,1 mm

Vandret priknøjagtighed - i vater

Kontrol af laserenhedens kalibrering i vater kræver to parallelle vægge, der har en afstand på mindst 6 meter mellem hinanden.

- Tænd for laseren og tryk to gange for at vise prikker over, foran, under og til højre og venstre for laseren.
- Placer laseren 5-8 cm fra den første væg. For at teste den forreste laserprik skal du sørge for, at laserens forside vender mod væggen (figur H #1).
- Marker laserprikkens position på den første væg som punkt (a) (figur H #1).
- Drej laseren 180° og marker laserprikkens position på den anden væg som punkt (b) (figur H #1).
- Placer laseren 5-8 cm fra den anden væg. For at teste den forreste laserprik skal du sørge for, at laserens forside vender mod væggen (figur H #2), og juster laserens højde, indtil laserprikken rammer punkt b.

- Drej laseren 180° og ret laserprikken nær (a) på den første væg, og marker punkt (c) (figur H #2).
- Mål den lodrette afstand mellem punkt (a) og (c) på den første væg.
- Hvis din måling er større end den tilladte afstand mellem (a) og (c) for den tilsvarende afstand mellem vægge i den følgende tabel, skal der foretages service på laseren på et autoriseret servicecenter.
- Gentag trin 2 til 8 for at tjekke nøjagtigheden af den højre prik og derefter den venstre prik, mens du sørger for, at den testede laserprik er den laserprik, der vender mod hver væg.

Afstand mellem vægge	Tilladt afstand mellem ① og ③
6,0 m	4,1 mm
9,0 m	6,2 mm
15,0 m	10,2 mm

Vandret priknøjagtighed - firkantet

Kontrol af laserenhedens kalibrering i vater kræver et rum med en længde på mindst 6 meter (20 fod). Alle mærker kan foretages på gulvet ved at placere et mål foran niveauet eller den firkantede stråle og overføre placeringen til gulvet.

BEMÆRK: For at sikre nøjagtighed bør afstanden (D1) fra (a) til (b), (b) til (c), (b) til (d) og (b) til (e) være lige stor.

- Tænd for laseren og tryk én gang for at vise prikker over, foran og under laseren.
- Marker punkt (a) på gulvet i den ene ende af rummet, som vist på figur I #1.
- Placer laseren, så ned-prikken er centreret over punkt (a), og sørg for, at den forreste prik vender mod den ende af rummet, der er længst væk (figur I #1).
- Brug et mål til at overføre placeringen af den forreste prik på væggen til gulvet, og marker punkt (b) på gulvet og derefter punkt (c) på gulvet (figur I #1).

- Flyt laseren til punkt (b) og juster den forreste prik med punkt c igen (figur I #2).
- Brug et mål til at overføre placeringen af den forreste prik på væggen til gulvet, og marker placeringen af de to firkantede stråler som punkt (d) og (e) på gulvet (figur I #2).
- Drej laseren 90°, så den forreste prik flugter med punkt e (figur I #3).
- Marker placeringen af den første firkantede stråle som punkt (f) på gulvet så tæt som muligt til punkt (a) (figur I #3).
- Mål afstanden mellem punkterne (a) og (f) (figur I #3).
- Hvis din måling er større end den tilladte afstand mellem (a) og (f) for den tilsvarende afstand (D1) i den følgende tabel, skal der foretages service på laseren på et autoriseret servicecenter.
- Drej laseren 180°, så den forreste prik flugter med punkt e (figur I #4).
- Marker placeringen af den anden firkantede stråle som punkt (g) på gulvet så tæt som muligt til punkt (a) (figur I #4).
- Mål afstanden mellem punkterne (a) og (g) (figur I #4).
- Hvis din måling er større end den tilladte afstand mellem (a) og (g) for den tilsvarende afstand (D1) i den følgende tabel, skal der foretages service på laseren på et autoriseret servicecenter.

Afstand (D1)	Tilladt afstand mellem a og f eller a og g
6,0 m	5,3 mm
9,0 m	7,9 mm
15,0 m	13,1 mm

Brug af laseren

Nivellering af laseren

Så længe laseren er korrekt kalibreret, er laseren selvnivellerende. Alle lasere kalibreres på fabrikken

til at finde niveau, så længe de placeres på en flad overflade indenfor et gennemsnit på $\pm 4^\circ$ niveau. Ingen manuelle justeringer er nødvendige.

Hvis laseren er blevet vipet så meget, at den ikke selvnivellerer ($> 4^\circ$) vil laserstrålen blinke. Der er to blinkende sekvenser forbundet med ude af niveau-ti standen.

- Mellem 4° og 10° blinker strålerne med en konstant blinkcyklus
- Ved vinkler på over 10° blinker strålerne med en tre blink-cyklus.

Når strålerne blinker ER LASEREN IKKE I NIVEAU (ELLER LODRET) OG BØR IKKE ANVENDES TIL BESTEMMELSE ELLER MÆRKNING AF NIVEAU ELLER LODRET. Prøv at omplacere laseren på en jævnere overflade.

DK

Brug af drejebeslaget



Laseren har et magnetisk drejebeslag (figur J ①), der permanent er fastgjort til enheden.



ADVARSEL:

Anbring laseren og/eller vægmontering på en stabil overflade. Der kan opstå alvorlig personskade eller beskadigelse af laseren, hvis laseren falder ned.

- Beslaget har en nøglehulsåbning (figur K), så det kan hænges fra et søm eller en skrue på enhver form for overflade.
- Beslaget har en fin justeringsknap (Figur J ②) for at hjælpe dig med at stille laserstrålerne op. Placer enheden på en plan plan overflade, og drej knappen til højre for at flytte bjælkerne til højre, eller drej knappen til venstre for at flytte bjælkerne til venstre.

- Beslaget har magneter (figur  ①), så enheden kan monteres på de mest lodrette overflade fremstillet af stål eller jern. Almindelige eksempler på velegnede overflader omfatter stålindramningsstivere, ståldørkarme og strukturelle stålbjælker. Inden drejebeslaget fastsættes mod en stiver (figur ) , skal du placere den metalforstærkende plade (figur ) på den modsatte side af stiveren.

tryk på ON/OFF-knappen, før det er kølet af til korrekt driftstemperatur.

Laserstråler blinker

Laserne er designet til selvnivellering op til et gennemsnit af 4° i alle retninger. Hvis laseren vippes så meget, at den interne mekanisme ikke kan nivellere sig selv, vil laserstrålerne blinke og angive, at hældningsområdet er blevet overskredet. DE BLINKENDE STRÅLER OPRETTET AF LASEREN ER IKKE I NIVEAU ELLER LOD OG BØR IKKE ANVENDES TIL FASTLÆGGELSE ELLER MÆRKNING AF NIVEAU ELLER LOD. Prøv at omplacere laseren på en jævnere overflade.

Laserstråler vil ikke stoppe med at bevæge sig

Laseren er et præcisionsinstrument. Derfor hvis den ikke er placeret på en stabil (og ubevægelig) overflade, vil laseren fortsætte med at prøve at finde niveauet. Hvis strålen ikke stopper med at bevæge sig, prøv at anbringe laseren på en mere stabil overflade. Prøv også at sikre, at overfladen er relativt flad, så laseren står stabilt.

Batterimålerens LED-lamper blinker

Når alle 4 LED-lamper fortsat blinker på batterimåleren, indikerer det, at enheden ikke har været helt slået fra ved hjælp af kontakten til tænd og sluk/transport-låsning (figur ). Kontakten til tænd og sluk/transport-låsning skal altid stå i LÅST/SLUKKET position, når laseren ikke er i brug.

Ekstraudstyr

Laseren er udstyret med 1/4 - 20 og 5/8 11 hungevind bunden af enheden (figur ). Dette gevind har plads til det nuværende eller fremtidige DeWALT tilbehør. Brug altid kun det DeWALT tilbehør, der er specificeret for brug sammen med dette produkt. Følg de henvisninger der er inkluderet sammen med tilbehøret.

Vedligeholdelse

DK

- For at opretholde nøjagtighed af dit arbejde, kontrollér ofte laseren for at sikre, at den er kalibreret korrekt. Se **kontrol af markkalibrering**.
- Kalibreringskontroller og andre vedligeholdelsesreparationer kan foretages af DeWALT servicecentre.
- Opbevar laseren i den leverede værktøjskasse, når den ikke er i brug. Opbevar ikke din laser ved temperaturer under -20 °C eller over 60 °C.
- Opbevar ikke din laser i værktøjsskassen, hvis laseren er våd. Laseren skal først tørres med en blød tør klud før opbevaring.

Rengøring

Udvendige plastikdele kan rengøres med en fugtig klud. Selv om disse dele er modstandsdygtige overfor opløsningsmidler resistente, brug ALDRIG opløsningsmidler. Brug en blød, tør klud til at fjerne fugt fra værktøjet før opbevaring.

Fejlsøgning

Laseren tændes ikke

- Oplad batteriet helt, og installer det derefter igen i laserenheden.
- Hvis laserenheden er opvarmet over 120 °F (50 °C), vil enheden ikke blive tændt. Hvis laseren har været opbevaret meget varmt, skal du lade det køle af. Laseren vil ikke blive beskadiget selvom du



ADVARSEL:

Da andet tilbehør end det, som stilles til rådighed af DeWALT, ikke er afprøvet med dette produkt, kan det være farligt at bruge sådant tilbehør med dette værktøj. For at mindske risikoen for personskade, må dette produkt kun anvendes med tilbehør, som anbefales af DeWALT.

Hvis du har brug for hjælp til at finde frem til noget tilbehør, kontakt dit nærmeste DeWALT servicecenter eller gå til www.2helpU.com.

Målkort

Nogle lasersæt indeholder et lasermålkort (figur ④), der hjælper med at finde og afmærke laserstrålen. Målkortet forbedrer laserstrålets synlighed, når strålen krydser over kortet. Kortet er markeret med standardmål og metriske mål. Laserstrålen passerer gennem den røde plast og reflekteres fra refleksbåndet på bagsiden. Magneten øverst på kortet er designet til at holde målkortet mod loftsporet eller stålstiverne for at bestemme positioner i lod og vandret. For at opnå den bedste ydeevne, når du bruger målkortet, bør DeWALT-logoet vende mod dig.

Laserforstærkende briller

Nogle lasersæt indeholder laserforstærkende briller (figur ⑤). Disse briller gør det nemmere at se laserstrålen under klare lysforhold eller over længere afstande, når laseren bruges til indendørs opgaver. Det er ikke nødvendigt at bruge disse briller, når man betjener laseren.



FORSIGTIG:

Disse briller er ikke ANSI-godkendte sikkerhedsbriller og bør ikke bruges under betjening af andre værktøjer. Disse briller forhindrer ikke, at laserstrålen trænger ind i dine øjne.



FORSIGTIG:

For at reducere risikoen for alvorlig

personskade må du aldrig stirre direkte ind i laserstrålen med eller uden disse briller.

Loftsbeslag

Laserens loftsbeslag (figur ①), hvis inkluderet, giver flere monteringsmuligheder for laseren. Loftsbeslaget har en klemme (figur ②) i den ende ende, som kan fastgøres til en vægvinkel for akustisk loftsinstallation (figur ③). I hver ende af loftsbeslaget findes et skruelul (figur ④ og ⑤), så loftsbeslaget kan fastgøres til enhver overflade med et søm eller en skrue.

Når loftsbeslaget er sikret, tilvejebringer dets stålplade en overflade, hvortil det magnetiske drejebeslag (figur ⑥) kan fastgøres. Laserens position kan derefter finindstilles ved at lade det magnetiske drejebeslag glide op eller ned på vægbeslaget.

DK

Service og reparationer

BEMÆRK: Hvis du adskiller laserniveauet(er), bortfalder alle garantier på produktet.

For at sikre produktets SIKKERHED og PÅLIDELIGHED skal reparationer, vedligeholdelse og justeringer udføres af et autoriseret servicecenter. Service eller vedligeholdelse, udført af ukvalificeret personale, kan medføre skader. Find dit nærmeste DeWALT servicecenter ved at gå ind på www.2helpU.com.

Garanti

Gå til www.2helpU.com for de seneste garantioplysninger.

DK

	DCE822G18 / DCE825G18
Lyskilde	Laserdioder
Laserens bølgelængde	510–530 nm synligt
Lasereffekt	≤1,0 mW KLASSE 2 LASERPRODUKT
Driftsområde	30 m (100') 50 M (165') med detektor
Nøjagtighed - alle linjer og prikker, bortset fra prik-ned	±1/8" pr. 30', ±3,0 mm pr. 10 m
Batteri lavt	1 LED-lampe blinker på batterimåler
Enheden ikke slukket med pendullåsekontakten	4 LED-lamper blinker på batterimåler
Blinkende laserstråler	Hældningsområdet er overskredet/enheden er ikke vandret
Strømkilde	DEWALT 12 V eller 18 V batteripakke
Driftstemperatur	-10°C til 50°C (14°F til 122°F)
Opbevaringstemperatur	-20°C til 60°C (-5°F til 140°F)
Fugtighed	Maksimal relativ luftfugtighed på 80% for temperaturer på op til 31°C, der reduceres lineært til 50% relativ luftfugtighed ved 40°C
Miljø	Vand- og støvtæt til IP54
Detektor	DE0892G-XJ

Innehåll

- Laserinformation
- Användarsäkerhet
- Batterisäkerhet
- Slå på lasern
- Hanteringsstips
- Slå på lasern
- Kontrollera laserns noggrannhet
- Kontroll av fältkalibrering
- Använda lasern
- Underhåll
- Felsökning
- Tillbehör
- Service och reparationer
- Garanti
- Specifikationer

Laserinformation

DCE822G18 2-Dot Cross Line Laser och DCE825G18 5-Dot Cross Line Laser är laserprodukter i klass 2. Det är ett självnivellerande verktyg som kan användas för horisontell (vågrät) och vertikal (lodrät) inställning.

LÄS ALLA INSTRUKTIONER

Användarsäkerhet

Säkerhetsriktlinjer

Nedanstående definitioner beskriver allvarighetsgrad för varje signalord. Läs igenom manualen och uppmärksamma dessa symboler.

 **FARA:** Indikerar en omedelbart farlig situation som, om den inte undviks, kommer att resultera i dödsfall eller allvarlig personskada.

 **VARNING:** Indikerar en potentiellt riskfylld situation som, om den inte undviks, skulle kunna resultera i dödsfall eller allvarlig personskada.

 **SE UPP:** Indikerar en potentiellt farlig situation som, om den inte undviks, kan

resultera i mindre eller moderata skador.

OBSERVERA: Anger en praxis som inte är relaterad till personskada som, om den inte undviks, skulle kunna resultera i egendomsskada.

Om du har några frågor eller kommentarer om detta eller något DeWALT-verktyg, besök www.2helpU.com.

 **VARNING:**
Modifiera aldrig verktyget eller någon del av det. Skada på lasern eller personskador kan uppstå.

 **VARNING:**
Läs och förstå alla anvisningar.
Underlåtenhet att följa varningarna och instruktionerna kan resultera i elektrisk stöt, eldsvåda och/eller allvarlig personskada.

SPARA DESSA ANVISNINGAR

 **VARNING:**
Laserstrålningsexponering.
Demontera inte eller modifiera lasernivån.
Det finns inga servicebara delar på insidan. Allvarliga ögonskador kan uppstå.

 **VARNING:**
Farlig strålning. Användning av kontroller eller justeringar eller genomförande av procedurer annat än vad som specificeras här kan resultera i allvarlig exponering av strålning.

 **SE UPP:** Håll fingrarna borta från bakplattan och tappen när du monterar med magneter. Fingrarna kan klämmas.

 **SE UPP:** Stå inte under lasern när den är monterad med magnetfästet. Allvarlig personskada eller skada på lasern kan uppstå om lasern faller.

SE

Etiketten på verktyget kan inkludera följande symboler.

Symbol	Betydelse
V	Volt
mW	Milliwatt
	Laservarning
nm	Våglängd i nanometer
2	Laser klass 2

Varningsetiketter

För din bekvämlighet och säkerhet finns följande etiketter på lasern.

SE



WARNING: För att minska risken för personskada, läs bruksanvisningen.



WARNING: LASERSTRÅLNING. SE INTE IN I STRÅLEN. Laserprodukt klass 2



WARNING: Håll dig borta från magneten. Magneter kan störa pacemakerfunktioner och leda till allvarlig personskada eller dödsfall.



Om utrustningen används på ett sätt som inte angetts av tillverkaren kan skyddet som finns för utrustningen påverkas.

- **Använd inte elektriska verktyg i explosiva atmosfärer, såsom i närvaro av lättantändliga vätskor, gaser eller damm.** Detta verktyg skapar gnistor som kan antända damm eller ångor.
- **Förvara laser som inte används utom räckhåll för barn och andra otränade personer.** Laser är farliga i händerna på otränade användare.
- **Verktygsservice får ENDAST utföras av**

kvalificerad reparationspersonal. Service eller underhåll som utförs av okvalificerad personal kan leda till risk för skador. För att hitta närmaste DeWALT servicecenter se www.2helpU.com.

- **Använd optiska verktyg såsom ett teleskop eller vidarebefordra för att visa laserstrålen.** Allvarliga ögonskador kan uppstå.
- **Placera inte lasern i en position där någon avsiktligt eller oavsiktligt kan stirra in i laserstrålen.** Allvarliga ögonskador kan uppstå.
- **Placera inte lasern nära en reflekterande yta där den kan reflekteras mot någons ögon.** Allvarliga ögonskador kan uppstå.
- **Stäng av lasern när den inte används.** Om lasern lämnas påslagen ökar risken att någon stirrar in i laserstrålen.
- **Modifera inte lasern på något sätt.** Modifiering av verktyget kan resultera i farlig exponering av laserstrålar.
- **Använd inte lasern runt barn eller låt barn använda lasern.** Allvarliga ögonskador kan uppstå.
- **Ta inte bort eller förstör varningsetiketter.** Om etiketter tas bort kan användare och andra oavsiktligt exponeras för strålning.
- **Placera lasern säkert på en plan yta.** Om lasern faller kan skada på lasern eller allvarlig personskada uppstå.

Personlig säkerhet

- Var vaksam, ha koll på vad du gör och använd sunt förnuft när du arbetar med lasern. Använd inte lasern när du är trött eller påverkad av droger, alkohol eller medicinering. Ett ögonblicks ouppmärksamhet under arbetet kan resultera i allvarliga personskador.
- Översträck dig inte. Håll ordentligt fot och balans hela tiden. Korrekt fotfäste och balans möjliggör bättre kontroll av verktyget i oväntade situationer.

- Använd personlig skyddsutrustning. Använd alltid skyddsglasögon. Beroende på arbetsförhållandena kan användning av skyddsutrustning såsom dammask, halkfria skor, hjälm och hörselskydd minska risken för personskador.

Användning och skötsel av verktyget

- Använd inte lasern om **Ström-/transportlåset** inte slår på eller stänger av lasern. Alla verktyg som inte kan kontrolleras med strömbrytaren är farliga och måste repareras.
- Följ instruktionerna i avsnittet **Underhåll** i denna handbok. Användning av piratdelar eller underlåtelse att följa **underhållsanvisningarna** kan medföra risk för elektriska stötar eller personskador.

Batterisäkerhet



VARNING:

Batterier kan explodera eller läcka, och kan orsaka personskador eller brand.

För att minska denna risk:

- Följ noga alla instruktionerna och varningarna på batterietiketten och paketet och den medföljande batterisäkerhetsbroschyren.
- Kasta inte batterier i elden.
- Förvara batterier utom räckhåll för barn.
- Ta bort batterierna när enheten inte används.
- Använd endast laddaren som specificerats för ditt laddningsbara batteripaket.
- Dra ut kontakten ur uttaget innan du gör justeringar, byter tillbehör eller ställer undan lasern. Sådana förebyggande säkerhetsåtgärder minskar risken för att lasern startar av misstag.
- Använd endast lasern med därtill avsedda batteripaket. Användning av andra batteripaket kan ge upphov till skaderisk och eldsvåda.
- Vid felaktig hantering kan vätska komma ut från batteriet, undvik kontakt med denna. Om kontakt

oavsiktligt inträffar, spola med vatten. Om vätska kommer i kontakt med ögonen, uppsök läkare. Vätska som läcker ut ur batteriet kan ge upphov till irritation eller brännskador.

- Använd inte batteripaket eller laser som är skadade eller modifierade. Skadade eller modifierade batterier kan uppvisa oförutsägbart beteende som kan leda till brand, explosion eller risk för skada.
- Utsätt inte batteripaketet för brand eller höga temperaturer. Exponering för brand eller temperaturer över 130°C kan orsaka en explosion.
- Följ alla laddningsanvisningar och ladda inte batteriet utanför det temperaturområde som anges i instruktionerna. Om du laddar batteriet felaktigt eller vid temperaturer utanför det angivna området kan det skada batteriet och öka risken för brand.

SE

Driva lasern



Denna laser kan drivas av ett DeWALT 12V- eller 18V Li-ion-batteripaket.

Batterityp	Batteripaket
12V	DCB120, DCB121, DCB122, DCB124, DCB127
18V	DCB181, DCB182, DCB183, DCB183B, DCB184, DCB184B, DCB185, DCB187, DCB189

Användning av andra batterier kan medföra brandfara.

Ladda Li-ion-batteriet

1. Om ett DeWALT 12V/18V Li-ion batteripaket är anslutet till lasern, ta bort det.

- När du trycker ner frigöringsknappen på batteriet (bild ) , dra upp batteriet för att låsa upp det från lasern.
- Dra batteripaketet resten av vägen upp och ut ur lasern (bild ) .

2. Anslut laddningsuttaget till ett elektriskt uttag.
3. Skjut på batterilocket för att stänga tills det snäpper på plats (bild A ①). På laddaren blinkar den vänstra indikatorlampan så att du vet att batteriet laddas.
4. När batteriet är fulladdat (indikatorlampan på laddaren blinkar inte längre), tryck och håll in frigöringsknappen på batteripaketet (bild A ②) och skjut ut paketet från laddaren (bild A ③).
5. Skjut batteripaketet ner i lasern tills det snäpper på plats (bild A ④).

Visa batterimätaren

SE

När lasern är PÅ anger batterimätaren på knappsatsen (bild C ⑨) hur mycket kraft som återstår.

- Den nedre LED-lampan tänds och blinkar när batterinivån är låg (10%). Lasern kan komma att arbeta en stund medan batterierna töms men strålen kommer att snabbt att mattas.
- När 12V/18V Li-ion-batteriet är laddat och lasern slås på igen kommer laserstrålen att återgå till full styrka och batteriindikatorn kommer att ange full kapacitet.
- Om alla fyra LED-lampor på batterimätaren förblir PÅ indikerar detta att lasern inte är helt avstängd. När lasern inte används ska du se till att Ström-/transportlåset är placerad till VÄNSTER till låst/AV-position (bild C ②).

Hanteringstips

- För att förlänga batteriets livslängd per laddning, stäng av lasern när den inte används.
- För att garantera noggrannheten i ditt arbete, kontrollera ofta så att den är kalibrerad. Se **Kontrollera laserns noggrannhet**.
- Innan försök görs att använda lasern, se till att den är placerad säkert på en jämn och plan yta som inte

lutar i någon riktning.

- Använd ett lasermålkort (bild B ⑧) och/eller bär laserförstärkningsglasögon (bild C ⑩) för att öka strålens synlighet.



SE UPP:



För att minska risken för allvarlig skada, se aldrig direkt in i laserstrålen med eller utan dessa glasögon. Se Tillbehör för viktig information.





- Markera alltid centrum av strålen som skapas av lasern.
- Extrema temperaturförändringar kan orsaka rörelse eller förskjutning av byggnadskonstruktioner, metallstativ, utrustning etc. vilket kan påverka noggrannheten. Kontrollera noggrannheten ofta under arbetet.
- Om lasern tappas, kontrollera den för att vara säker på att den fortfarande är kalibrerad. Se **Kontrollera laserns noggrannhet**.

Slå på lasern

Flytta lasern till en plan och jämn yta. Skjut ström-/transportlåsknappen (C ②) åt höger för att låsa upp/sätta på lasern.

Knapp	Displayer
	<ul style="list-style-type: none"> • Tryck en gång för att visa en horisontell laserlinje (figur C ④). • Tryck en andra gång för att visa en vertikal laserlinje (figur C ⑤). • Tryck en tredje gång för att visa en horisontell linje och en vertikal linje (figur C ⑥). • Tryck en fjärde gång för att sluta visa laserlinjer.

Knapp	Displayer
 DLC E34220	• Tryck en gång för att visa punkter över och under lasern (figur C ⑦).
 DLC E34520	• Tryck en andra gång för att sluta visa punkter.

Du kan använda  och  tillsammans för att visa laserpunkter och linjer. Om du till exempel trycker på tre gånger och   en gång kommer lasern att visa korslinjer och två punkter (figur C ⑧).

När lasern inte används skjuter du ström-/transportläsknappen åt vänster i läge OFF/läst. Om ström-/transportläsknappen inte är placerad i läsposition blinkar alla 4 lysdioder kontinuerligt på batterimätaren.

Kontroll av lasernoggrannhet

Laserverktygen är färdigglada och kalibrerade på fabriken. Vi rekommenderar att du utför en noggrannhetskontroll innan du använder lasern för första gången (om lasern utsatts för extrema temperaturer) och sedan regelbundet för att säkerställa noggrannheten i ditt arbete. Följ dessa riktlinjer när du utför någon av noggrannhetskontrollerna i denna handbok:

- Använd största möjliga område/avstånd, närmast arbetsavståndet. Ju större område/avstånd, desto lättare att mäta laserns noggrannhet.
- Placera lasern på en jämn, plan, stabil yta som är plan i båda riktningar.
- Markera mitten av laserstrålen.

Kontroll av fältkalibrering

Kontrollera noggrannheten – horisontell stråle, sökriktning (fig. D)

Kontroll av laserns horisontella sökkalibrering kräver två väggar med 9 meters mellanrum. Det är viktigt att

kontrollera kalibreringen med ett avstånd som inte är kortare än avståndet som verktyget kommer att användas för.

1. Fäst lasern vid en vägg med hjälp av det vridbara fästet. Se till att lasern är vänd rakt fram.
 2. Slå på laserns horisontella stråle och vrid lasern ungefär 45° så att den högsta änden av laserlinjen slår mot den motstående väggen på ett avstånd av minst 9 meter. Markera mitten av laserstrålen (a).
 3. Vrid lasern ungefär 90° för att föra den vänstra änden av laserlinjen till markeringen i steg 2. Markera mitten av strålen (b).
 4. Mät det vertikala avståndet mellan markeringarna.
- Om mättet är större än det som anges nedan, måste lasern servas på ett auktoriserat servicecenter.

SE

Avstånd mellan väggar	Tillåtet avståndet mellan a och b
10,0 m	3,0 mm
12,0 m	3,6 mm
15,0 m	4,5 mm

Kontrollera noggrannheten – horisontell stråle, slagriktning (fig. E)

Kontroll av laserns horisontella slagkalibrering kräver en vägg som är minst 9 meter lång. Det är viktigt att kontrollera kalibreringen med ett avstånd som inte är kortare än avståndet som verktyget kommer att användas för.

1. Fäst lasern vid väggens ena ände med hjälp av det vridbara fästet.
2. Slå på laserns horisontella stråle och vrid lasern mot den motsatta änden av väggen och ungefär parallellt med den angränsande väggen.
3. Markera mitten av strålen på två platser (a, b) med minst 9 meters mellanrum.
4. Flytta lasern till den motsatta änden av väggen.

5. Slå på laserns horisontella stråle och vrid lasern tillbaka mot den första änden av väggen och ungefär parallellt med den angränsande väggen.
 6. Justera höjden på lasern så att mitten av strålen är i linje med den närmaste markeringen (b).
 7. Markera mitten av strålen (c) direkt ovanför eller under märkningen längst bort (a).
 8. Mät avståndet mellan de två markeringarna (a, c).
- Om måttet är större än det som anges i nedanstående tabell, måste lasern servas på ett auktoriserat servicecenter.

Avstånd mellan väggar	Tillåtet avståndet mellan Ⓐ och Ⓒ
10,0 m	6,0 mm
12,0 m	7,2 mm
15,0 m	9,0 mm

SE

Kontrollera noggrannheten – vertikal stråle (fig. F)

Kontroll av laserns vertikala (lodräta) kalibrering kan göras bäst om det finns mycket vertikal höjd tillgänglig, helst 6 meter, med en person på golvet som riktar lasern och en annan person nära taket som markerar strålens position. Det är viktigt att kontrollera kalibreringen med ett avstånd som inte är kortare än avståndet som verktyget kommer att användas för.

1. Börja med att markera en 1,5 meter linje på golvet.
 2. Slå på laserns vertikala stråle och placera enheten vid ena änden av linjen, vänd mot linjen.
 3. Justera enheten så att dess stråle är inriktad och centrerad på linjen på golvet.
 4. Markera den position där laserstrålarna korsas i taket (a). Markera mitten av laserstrålen direkt över mittpunkten på linjen på golvet.
 5. Flytta lasern i andra änden av linjen på golvet. Justera enheten igen så att dess stråle är inriktad och centrerad på linjen på golvet.
6. Markera den position där laserstrålarna korsas i taket (b), direkt bredvid den första markeringen (a).
 7. Mät avståndet mellan de två markeringarna.
- Om måttet är större än det som anges i nedanstående tabell, måste lasern servas på ett auktoriserat servicecenter.
 - Tak tillåtet avstånd mellan markeringar höjd 2,5 m.

Avstånd mellan väggar	Tillåtet avståndet mellan Ⓐ och Ⓑ
2,5 m	1,7 mm
3,0 m	2,1 mm
4,0 m	2,8 mm
6,0 m	4,1 mm

Lodrät punktnoggrannhet

Kontroll av laserns lodkalibrering kan göras bäst om det finns mycket vertikal höjd tillgänglig, helst 6 meter, med en person på golvet som riktar lasern och en annan person nära taket som markerar strålens position.

- Markera punkten (a) på golvet, som visas i figur Ⓔ ①.
- Slå PÅ lasern och tryck Ⓒ en gång för att visa punkter över och under lasern.
- Placera lasern så att den nedre punkten är centrerad över punkten (a) och markera mitten av den uppåtgående punkten i taket som punkt (b) (figur Ⓔ ①).
- Vrid lasern 180 ° och se till att den nedre punkten fortfarande är centrerad på punkt (a) på golvet (figur Ⓔ ②).
- Markera mitten av upp-punkten i taket som punkt (c) (figur Ⓔ ②).
- Mät avståndet mellan de två markeringarna (b) och (c).
- Om ditt mått är större än det tillåtna avståndet

mellan (b) och (c) för motsvarande avstånd mellan tak och golv i följande tabell, måste lasern servas på ett auktoriserat servicecenter.

Avstånd mellan tak och golv	Tillåtet avståndet mellan (b) och (c)
2,5 m	1,7 mm
3,0 m	2,1 mm
4,0 m	2,8 mm
6,0 m	4,1 mm

Vågrät punktnoggrannhet - vågrät

Kontroll av laserns vågräta kalibrering kräver två väggar med minst 6 meter avstånd.

- Slå PÅ lasern och tryck två gånger för att visa punkter ovanför, framåt, nedanför och till höger och vänster om lasern.
- Placera lasern 5–8 cm från den första väggen. För att testa den främre laserpunkten, se till att laserns framsida är vänd mot väggen (figur H #1).
- Markera laserpunktpositionen på den första väggen som punkt (a) (figur H #1).
- Vrid lasern 180 ° och markera strålens position på den andra väggen (b) (figur H #1).
- Placera lasern 5–8 cm från den andra väggen. För att testa den främre laserpunkten, se till att laserns framsida är vänd mot väggen (figur H #2) och justera laserns höjd tills laserpunkten träffar punkt b.
- Vrid lasern 180° och rikta laserpunkten nära punkt (a) på den första väggen och markera punkten (c) (figur H #2).
- Mät det vertikala avståndet mellan punkterna (a) och (c) på den första väggen.
- Om ditt mått är större än det tillåtna avståndet mellan (a) och (c) för motsvarande avstånd mellan väggar i följande tabell, måste lasern servas på ett auktoriserat servicecenter.
- Upprepa steg 2 till 8 för att kontrollera

noggrannheten för den högra punkten och sedan den vänstra punkten, och se till att laserpunkten du testar är den laserpunkt som vetter mot varje vägg.

Avstånd mellan väggar	Tillåtet avståndet mellan (b) och (c)
6,0 m	4,1 mm
9,0 m	6,2 mm
15,0 m	10,2 mm

Vågrät punktnoggrannhet - flerpunkt

Kontroll av laserns vågräta kalibrering kräver ett rum som är minst 6 meter långt. Alla markeringar kan göras på golvet genom att placera ett riktmärke framför vinkeln eller flerpunktsstrålen och överföra placeringen till golvet.

SE

NOTERA: För att säkerställa noggrannhet bör avståndet (D1) från (a) till (b), (b) till (c), (b) till (d) och (b) till (e) vara lika.

- Slå PÅ lasern och tryck en gång för att visa punkter över, framför och under lasern.
- Markera en punkt (a) på golvet i ena änden av rummet som visas i figur I #1.
- Placera lasern så att den nedre punkten är centrerad över punkten (a) och se till att den främre punkten pekar mot den bortre änden av rummet (figur I #1).
- Använd ett mål för att överföra den främre vågräta punktplatsen på väggen till golvet, markera punkt (b) på golvet och sedan punkt (c) på golvet (Figur I #1).
- Flytta lasern till punkt (b) och rikta in frontvinkelpunkten mot punkt c igen (figur I #2).
- Markera placeringen av två fyrkantiga strålar som

- punkter (d) och (e) på golvet med hjälp av ett mål för att överföra den främre vågräta punkten på väggen till golvet (figur I #2).
- Vrid lasern 90° så att den främre vågräta punkten är i linje med punkt e (figur I #3).
 - Markera placeringen av den första vinkelstrålen som punkt (f) på golvet så nära som möjligt till punkt (a) (figur I #3).
 - Mät avståndet mellan punkterna (a) och (f) (figur I #3).
 - Om ditt mått är större än det tillåtna avståndet mellan (b) och (f) för motsvarande avstånd (D1) mellan väggar i följande tabell, måste lasern servas på ett auktoriserat servicecenter.
 - Vrid lasern 180° så att den främre nivåpunkten är i linje med punkt e (figur I #4).
 - Markera placeringen av den andra vinkelstrålen som punkt (g) på golvet så nära som möjligt till punkt (a) (figur I #4).
 - Mät avståndet mellan punkterna (a) och (g) (figur I #4).
 - Om ditt mått är större än det tillåtna avståndet mellan (a) och (g) för motsvarande avstånd (D1) i följande tabell, måste lasern servas på ett auktoriserat servicecenter.

Avstånd (D1)	Tillåtet avståndet mellan a och f eller a och g
6,0 m	5,3 mm
9,0 m	7,9 mm
15,0 m	13,1 mm

Använda lasern

Nivellera lasern

Så länge som lasern är korrekt kalibrerad är lasern självnivellerande. Alla lasrar har kalibrerats på fabrik för att vara i nivå så länge som de placeras på en plan

yta med en genomsnittlig nivå på $\pm 4^\circ$. Inga manuella justeringar krävs.

Om lasern har lutats $> 4^\circ$ då kan den inte självnivellera och laserstrålen kommer att blinka. Det finns två blinkande sekvenser som associeras med förhållandet utanför nivån.

- Mellan 4° och 10° blinkar strålarna med en konstant blinkningscykel
- Vid vinklar över 10° blinkar strålarna med en treblinkningscykel.

När strålen blinkar **ÄR INTE LASERN I NIVÅ (ELLER VERTIKALT) OCH SKALL INTE ANVÄNDAS FÖR ATT AVGÖRA ELLER MARKERA NIVÅ ELLER VERTIKALT.** Försök att placera om lasern på en mer jämn yta.

Använd svängkonsolen



Lasern har en magnetisk vridbar konsol (bild ④ ①) permanent fästtsatt på enheten.



VARNING:

Placera lasern och/eller väggkonsolen på en stabil yta. Allvariga personskador eller skador på lasern kan uppstå om lasern faller ned.

- Konsolen har också ett nyckelspår (bild ⑤) om gör att enheten kan hängas på en spik eller skruv på alla ytor.
- Fästet har en finjusteringsknapp (Figur ④ ②) för att hjälpa dig att ställa in laserstrålarna. Placera enheten på en plan plan yta och vrid ratten åt höger för att flytta balkarna åt höger, eller vrid ratten åt vänster för att flytta balkarna åt vänster.
- Konsolen har magneter (bild ④ ①) som gör att enheten kan monteras på de flesta upprättstående ytor av stål eller järn. Vanliga exempel på lämpliga ytor inkluderar stälkantsreglar, staldörrars kanter och byggstålbalkar. Innan du fäster den svängbara konsolen med en tapp (bild ④ ②), placera

metallförbättringsplattan (bild  ) på motsatt sida av tappen.

Underhåll

- För att bibehålla korrektheten i ditt arbete bör lasern kontrolleras ofta för att se till att den är korrekt kalibrerad. Se **Kontroll fältkalibrering**.
- Kalibreringskontroll och andra underhållsreparationer kan utföras av DeWALT servicecenter.
- När den inte används, förvara lasern i medföljande väska. Förvara inte lasern vid temperaturer under -5 °C eller över 60 °C.
- Förvara inte lasern i väskan om lasern är våt. Lasern skall först torkas med en torr trasa innan den läggs undan.

Rengöring

Yttre delar kan rengöras med en fuktig trasa. Även om dessa är motståndskraftiga mot lösningsmedel skall ALDRIG lösningsmedel användas. Använd en mjuk och torr trasa för att ta bort fukt från verktyget innan det läggs undan.

Felsökning

Lasern slås inte på

- Ladda batteriet helt och sätt sedan tillbaka det i laserenheten.
- Om laserenheten värms över 50 °C kommer enheten inte att slås på. Om laserenheten har förvarats i extremt höga temperaturer, låt den svalna. Lasernivelleringen kommer inte att skada genom tryckning på på-/av-knappen innan kylning till dess korrekta drifttemperatur.

Laserstrålen blinkar



Lasrar är designade att självnivellera upp till ett

genomsnitt på 4° i alla riktningar. Om lasern lutar för mycket så att den interna mekanismen inte kan nivellera sig självt kommer laserstrålen att blinka vilket indikerar att lutningsvinkel har överskridits. **NÅR STRÅLEN BLINKAR ÄR INTE LASERN I NIVÅ ELLER VERTIKAL OCH SKALL INTE AVNÄNDAS FÖR ATT AVGÖRA ELLER MARKERA NIVÅ ELLER VERTIKALT.** Försök att placera om lasern på en mer jämn yta.

Laserstrålarna slutar inte att röra sig

Lasern är ett precisionsinstrument. Därför om den inte placeras på en stabil (och icke rörlig) yta kommer att lasern att försöka att försöka hitta nivelleringen. Om strålen inte slutar att röra sig, försök att placera lasern på en mer stabil yta. Försök också att se till att ytan är relativt plan så att lasern är stabil.

Batterimätarens LED blinkar

När alla fyra LED blinkar kontinuerligt på batterimätaren indikerar det att enheten inte har stängts av fullständigt med Ström-/transportläset (bild  ). Ström-/transportläset ska alltid placeras i läget LÅST/AV när lasern inte används.

Tillbehör

Lasern är utrustad med både 1/4 tum - 20 och 5/8 tum - 11 hongängor på undersidan av enheten (bild ). Denna gänga är till för att anbringa nuvarande eller kommande DeWALT-tillbehör. Använd endast DeWALT-tillbehör som specificerats för användning med denna produkt. Följ riktlinjerna som medföljer tillbehöret.



WARNING:

Då andra tillbehör än de som erbjuds av DeWALT, inte har testats med den här produkten, kan användande av sådana tillbehör vara farligt. För att minska olycksrisken bör enbart tillbehör rekommenderade av DeWALT användas med den här produkten.

SE

Om du behöver hjälp med att hitta något tillbehör, kontakta ditt närmaste DeWALT servicecenter eller se www.2helpU.com.

Målkort

Vissa lasersatser innehåller ett lasermålkort (bild ④) för att hjälpa till att lokalisera och markera laserstrålen. Målkortet ökar synligheten hos laserstrålen när strålen korsas över kortet. Kortet är markerat med standard- och metriska skalor. Laserstrålen passerar genom den röda plasten och reflekteras från reflekterande tejp på baksidan. Magneten överst på kortet är utformad för att hålla målkortet mot takspår eller stålbultar för att bestämma lod- och nivåpositioner. För bästa prestanda när du använder målkortet bör DeWALT-logotypen vara vänd mot dig.

SE

Laserförstärkningsglasögon

Vissa lasersatser inkluderar laserförstärkningsglasögon (bild ⑤). Dessa glasögon förbättrar laserstrålens synlighet under starka ljusförhållanden eller över långa avstånd när lasern används för inre applikationer. Dessa glasögon krävs inte för att använda lasern.



SE UPP:

Dessa glasögon är inte ANSI-godkända skyddsglasögon och bör inte användas när du använder andra verktyg. Dessa glasögon hindrar inte laserstrålen från att komma in i ögonen.



SE UPP:

För att minska risken för allvarlig skada, se aldrig direkt in i laserstrålen med eller utan dessa glasögon.

Takfäste

Laserns takfäste (bild ⑥ ①), om det medföljer, ger fler monteringsmöjligheter för lasern. Takfästet har en klämma (bild ⑥ ②) i en ände som kan fästas i en väggvinkel för akustisk takinstallation (bild ⑥ ③). Vid

varje ände på takfästet finns ett skruvhål (bild ⑥ ④ och ⑥ ⑤), som gör att takfästet kan fästas på alla ytor med en spik eller en skruv.

När takfästet är fäst ger dess stålplatta en yta som en magnetisk vridbar konsol (bild ⑥ ⑥) kan fästas på. Laserns position kan sedan finjusteras genom att skjuta den vridbara magnetkonsolen upp eller ned på väggkonsolen.

Service och reparationer

NOTERA: Demontering av lasernivelleringen kommer göra garantin ogiltig för produkten.

För att garantera en SÄKER och PÅLITLIG produkt ska alla reparationer, underhåll och justeringar utföras av auktoriserade servicecenter. Service eller underhåll som utförs av okvalificerad personal kan leda till risk för skador. För att hitta ditt närmaste servicecenter för DeWALT, se www.2helpU.com.

Garanti

Se www.2helpU.com för den senaste garantiinformationen.

	DCE822G18 / DCE825G18
Ljuskälla	Laserdioder
Laservåglängd	510– 530 nm synlig
Lasereffekt	≤1,0 mW KLASS 2 LASERPRODUKT
Arbetsområde	100' (30 m) 165' (50 m) med detektor
Noggrannhet - alla linjer och punkter, förutom punkten nedåt	±1/8 "per 30 ', ± 3,0 mm per 10 m
Kort batteritid	1 LED blinkar på batterimätaren
Enheten är inte avstängd med pendellåsare	4 x LED blinkar på batterimätaren
Blinkande laserstrålar	Lutningsområdet har överskridits/enheten är inte jämn
Strömkälla	DeWALT 12V eller 18V batteri
Arbetstemperatur	-10 °C till 50 °C
Förvaringstemperatur	-20 °C till 60 °C
Fuktighet	Maximal relativ luftfuktighet på 80 % för temperaturer upp till 31 °C minskande linjärt till 50 % relativ luftfuktighet vid 40 °C
Miljö	Vatten- och dammtåligt mot IP54
Detektor	DE0892G-XJ

SE

Sisältö

- Tietoja laserista
- Käyttäjäturvallisuus
- Akkujen turvallisuus
- Virran syöttäminen laseriin
- Käyttövinkkejä
- Laserin kytkeminen päälle
- Laserin tarkkuuden tarkistaminen
- Kenttäkalibroinnin tarkistaminen
- Laserin käyttäminen
- Kunnossapito
- Vianmääritys
- Lisävarusteet
- Huolto ja korjaus
- Takuu
- Tekniset tiedot

FIN

Tietoja laserista



DCE822G18 2-pisteinen ristiinjalaseri ja DCE825G18 5-pisteinen ristiinjalaseri ovat luokan 2 lasertuotteita.

Se on itsetasaava laserilaite, jota voidaan käyttää vaakaasuoraan (tasainen) ja pystyasuoraan (luoti) kohdistukseen.

Käyttäjäturvallisuus

Turvallisuusohjeet

Alla näkyvät selitykset liittyvät turvallisuuteen. Lue käyttöohje ja kiinnitä huomiota näihin symboleihin.

-  **VAARA:** Osoittaa välittömästi vaarallisen tilanteen. Jos tilannetta ei vältetä, se aiheuttaa hengen- tai vakavan vaaran.
-  **VAROITUS:** Osoittaa mahdollisesti vaarallisen tilanteen. Jos tilannetta ei vältetä, se saattaa aiheuttaa hengen- tai vakavan vaaran.
-  **HUOMIO:** Ilmoittaa mahdollisesta vaarasta, joka voi johtaa lievään tai kohtalaiseen

vakavaan vammautumiseen, mikäli sitä ei vältetä.

HUOMAUTUS: Viittaa menettelyyn, joka ei välttämättä aiheuta henkilövahinkoa mutta voi aiheuttaa omaisuusvahingon.

Mikäli sinulla on kysyttävää tai huomautuksia tästä tai muusta DeWALT-laitteesta, lisätietoa on saatavilla osoitteesta www.2helpU.com.

 **VAROITUS:**
Älä tee laitteeseen tai sen osiin mitään muutoksia. Laser voi vahingoittaa tai voi tapahtua henkilöloukkaantuminen.

 **VAROITUS:**
Lue ja varmista, että ymmärrät kaikki ohjeet. Jos varoituksia ja ohjeita ei noudateta, on olemassa sähköiskun, tulipalon ja/tai vakavan henkilövahingon vaara.

SÄILYTÄ NÄMÄ OHJEET

 **VAROITUS:**
Allistuminen lasersäteilylle. Älä pura tai muokkaa lasertasainta. Sisällä ei ole mitään huollettavia osia. Tällöin voi aiheutua vakava silmävamma.

 **VAROITUS:**
Vaarallinen säteily. Muiden kuin tässä käyttöohjeessa mainittujen säätimien tai säätöjen tai toimintatapojen käyttö voi aiheuttaa vaarallisen lasersäteilyllä allistumisen.

 **HUOMIO:** Pidä sormet kaukana takalevystä ja tapista, kun suoritat asennusta magneeteilla. Muutoin sormet voivat jäädä puristuksiin.

 **HUOMIO:** Laserin alapuolella ei saa seisoa sen ollessa asennettuna magneetikannattimeen. Jos laser putoaa,

seurauksena voivat olla vakavat henkilövahingot tai laserin vaurioituminen.

Laserissa oleva tarra voi sisältää seuraavia symboleita.

Symboli	Merkitys
V	Volttia
mW	Milliwattia
	Laserin varoitus
nm	Aallonpituus nanometreinä
2	Luokan 2 laser

Varoitusarrat

Seuraavat arrat ovat laserissa sinun mukavuutesi ja turvallisuutesi vuoksi.



VAROITUS: Loukkaantumiskisken vähentämiseksi käyttäjän täytyy lukea tämä käyttöohje.



VAROITUS: LASERSÄTEILY. ÄLÄ TUJOTA SÄTEESEEN. Luokan 2 lasertuote.



VAROITUS: Pidä kaukana magneeteista. Magneettivaara voi aiheuttaa häiriötä sydämentahdistimen toimintaan ja täten vakavia henkilövahinkoja tai kuolemanvaaran.



Jos laitetta käytetään valmistajan ohjeista poikkeavalla tavalla, laitteiston tarjoama suoja voi heikentyä.

- Älä käytä laseria, jos on olemassa räjähdysvaara esimerkiksi syyttyvien nesteiden, kaasujen tai pölyn vuoksi. Tämän laitteen tuottamat kipinät voivat syyttää pölyn tai höyryn.

- Säilytä laser lasten tai muiden kouluttamattomien henkilöiden ulottumattomissa. Laserit ovat vaarallisia kouluttamattomien henkilöiden käsissä.
- Laitteen saa huoltaa AINOASTAAN pätevä korjauspalvelu. Jos laitetta huoltavat muut henkilöt, olemassa on henkilövahinkovaara. Katso sinua lähinnä oleva DeWALT-huoltopiste osoitteesta www.2helpU.com.
- Älä käytä lasersäteen katseluun optisia laitteita, kuten teleskooppia tai kulmamittaria. Tällöin voi aiheutua vakava silmävamma.
- Älä aseta laseria asentoon, joka voi aiheuttaa sen, että joku tuijottaa tarkoituksella tai tarkoituksettomasti lasersäteeseen. Tällöin voi aiheutua vakava silmävamma.
- Älä sijoita laseria heijastavan pinnan lähellä, joka saattaa heijastaa lasersäteen jonkun silmiin. Tällöin voi aiheutua vakava silmävamma.
- Sammuta laser, kun se ei ole käytössä. Laserin jättäminen päälle lisää lasersäteeseen katsomisen riskiä.
- Älä koskaan tee laseriin mitään muutoksia. Laitteen muokkaaminen voi aiheuttaa vaarallisen lasersäteilyllä altistumisen.
- Älä käytä laseria lasten lähellä tai älä anna lasten käyttää laseria. Tällöin voi aiheutua vakava silmävamma.
- Älä irrota tai vahingoita varoitusarraroja. Jos arrat irrotetaan, käyttäjät tai muut voivat epähuomiossa altistaa itsensä säteilylle.
- Sijoita laser turvallisesti tasaiselle pinnalle. Jos laser putoaa, laser voi vaurioitua tai seurauksena voi olla vakava henkilövahinko.

Henkilökohtainen turvallisuus

- Laserin käytön aikana tulee pysyä valppaana, keskittyä työhön ja käyttää tervettä järkeä. Älä käytä laseria väsyneenä tai alkoholin, huumausaineden

FIN

tai lääkkeiden vaikutuksen alaisena. Pienikin epähuomio laserin käytön aikana voi johtaa vakavaan henkilövahinkoon.

- Älä tavoita liikaa. Pidä aina oikea tukijalka ja tasapaino. Oikea jalka ja tasapaino mahdollistavat työkalun paremman hallinnan odottamattomissa tilanteissa.
- Käytä henkilösuojavarusteita. Käytä aina suojalaseja. Suojavarusteiden (esim. hengityssuojat, turvajalkineet, suojakypärä ja kuulonsuojaimet) käyttö pienentää henkilövahinkovaaraa työskentelyolosuhteista riippuen.

Laitteen käyttö ja ylläpito

FIN

- Laseria ei saa käyttää, jos Virta/kuljetuslukitus-kytkin ei kytkte laseria päälle tai pois päältä. Jos laitetta ei voida hallita kytkimellä, se on vaarallinen ja korjattava.
- Noudata näiden ohjeiden Ylläpito-osion ohjeita. Jos laitteessa käytetään hyväksymättömiä osia tai Ylläpito-osion ohjeita ei noudateta, olemassa on sähköiskun ja henkilövahingon vaara.

Akkujen turvallinen käyttö



VAROITUS:

Akut voivat räjähtää, vuotaa ja aiheuttaa henkilövamman tai tulipalon.
Tämän vaaran välttämiseksi:

- Noudata tarkasti kaikkia akun tarrassa olevia ohjeita ja mukana toimitettavan Akkujen turvallisuus-ohjekirjan ohjeita.
- Älä hävitä akkuja tuleessa.
- Pidä akut lasten ulottumattomissa.
- Poista akut, kun laite ei ole käytössä.
- Käytä vain uudelleenladattaville akuille tarkoitettua laturia.

- Irrota akku laserista ennen säätöjen tekemistä, lisävarusteiden vaihtamista tai laserin varastoimista. Tällöin laser ei voi käynnistyä vahingossa.
- Käytä laserissa vain siihen tarkoitettuja akkuja. Muiden akkujen käyttäminen voi aiheuttaa tulipalotai henkilövahinkovaaran.
- Oikosulku voi aiheuttaa nesteiden vuotamisen akusta. Vältä koskemasta tähän nesteeseen. Jos nestettä pääsee vahingossa iholle, huuhtele vedellä. Jos tätä nestettä pääsee silmään, ota yhteys lääkäriin. Akkuneste voi ärsyttää tai aiheuttaa palovamman.
- Älä käytä vaurioitunutta tai muokattua akkuja tai laseria. Jos tuotteessa käytetään vahingoittunutta tai muokattua akkuja, tuote voi reagoida ennalla-arvaamattomasti ja aiheuttaa tulipalon, räjähdysksen tai loukkaantumisen vaaran.
- Älä altista akkuja tai laseria tullelle tai liialliselle lämpötilalle. Jos laite altistuu tullelle tai yli 130 °C (265 °F) lämpötilalle, se voi räjähtää.
- Noudata latausohjeita ja vältä akun lataamista ohjeissa määritetyn lämpötilavälin ulkopuolella. Virheellinen lataus tai lataaminen määritetystä lämpötilavälistä poikkeavassa lämpötilassa voi aiheuttaa akun vaurioitumisen ja lisätä tulipalovaaraa.







Virran syöttäminen laseriin

Tämän laserin virranlähteenä voi olla DeWALT 12 V tai 18 V Litiumioniakku.

Akkutyyppi	Akku
12V	DCB120, DCB121, DCB122, DCB124, DCB127
18V	DCB181, DCB182, DCB183, DCB183B, DCB184, DCB184B, DCB185, DCB187, DCB189

Muiden akkujen käyttö voi aiheuttaa tulipalovaaran.

Litiumioniakun lataaminen



1. Jos laseriin on asetettu DeWALT 12 V/18 V litiumioniakku, poista se.
 - Paina akussa oleva vapautuspainike (kuva  ①) alas ja vedä akkua ylöspäin sen irrottamiseksi laserista.
 - Vedä akku kokonaan ylös ja laserista irti (kuva  ②).
2. Kytke laturin johto sähköverkkoon.
3. Työnnä akku laturiin, kunnes se napsahtaa paikoilleen (kuva  ①). Laturin vasen merkkivalo vilkkuu akun latautuessa.
4. Kun akku on ladattu täyteen (laturin merkkivalo ei enää vilku), paina ja pidä alhaalla akussa olevaa vapautuspainiketta (kuva  ②) ja työnnä akku irti laturista (kuva  ③).
5. Työnnä akku laseriin, kunnes se napsahtaa paikoilleen (kuva  ④).

Akkumittarin tarkistaminen

Näppäimistöissä oleva akkumittari (kuva  ⑨) ilmoittaa jäljellä olevan virtatason laserin ollessa päällä.

- Alin LED-merkkivalo syttyy ja vilkkuu, kun akun virtataso on alhainen (alle 10 %). Laser saattaa jatkaa toimintaansa lyhyen aikaa akkuvirran tyhjenytessä, mutta säde/säteet himmenevät nopeasti.
- Kun 12 V/18 V litiumioniakku on ladattu ja laser on kytketty uudelleen päälle, lasersäde/-säteet palaavat täyteen kirkkauteen ja akun virtataso on maksimaalinen.
- Jos akkumittarin kaikki 4 LED-merkkivaloa palavat, laseria ei ole sammutettu kokonaan. Kun laseria ei käytetä, Virta/kuljetuslukitus-kytkimen on oltava VASEMMALLA Lukittu/POIS-asennossa (kuva  ②).

Käyttövinkkejä

- Akun käyttöaikaa latausta kohti voidaan pidentää kytkemällä laser pois päältä, kun sitä ei käytetä.
- Tarkista laserin kalibrointi usein sen tarkkuuden varmistamiseksi. Katso kohta **Laserin tarkkuuden tarkistaminen**.
- Varmista ennen laserin käyttöä, että se on sijoitettu turvallisesti sileälle, tasaiselle pinnalle ja että se on tasaisesti molempiin suuntiin.
- Voit parantaa säteen näkyvyyttä käyttämällä laserin kohdistuskorttia (kuva  ⑩) ja/tai laserin vahvistuslaseja (kuva  ⑪) säteen helpompaa paikantamista varten.



HUOMIO:



Käytitpä sitten lasoja tai ei, älä koskaan katso suoraan lasersäteeseen vakavan henkilövahinkovaaran välttämiseksi. Katso tärkeää tietoa kohdasta Lisävarusteet.

- Merkitse aina laserin luoman säteen keskikohta.
- Äärimmäiset lämpötilamuutokset voivat aiheuttaa rakennusten rakenteiden, metallisten jalustojen, laitteistojen jne. liikkumisen tai siirtymisen, mikä voi vaikuttaa tarkkuuteen. Tarkista tarkkuus usein työskentelyn aikana.
- Jos laser putoaa, tarkista, että laser on yhä kalibroitu. Katso kohta **Laserin tarkkuuden tarkistaminen**.





Laserin kytkeminen päälle

Aseta laser tasaisemmalle alustalle. Siirrä virran/kuljetuksen lukituskytkin  ② oikealle laserin avaus/PÄÄLLE-asentoon.

FIN

Painike	Näytöt
	<ul style="list-style-type: none"> Paina kerran nähdäksesi vaakasuoran laserlinjan (kuva C ④). Paina toisen kerran nähdäksesi pystysuoran laserlinjan (kuva C ⑤). Paina kolmannen kerran nähdäksesi vaaka- ja pystysuoran linjan (kuva C ⑥). Paina neljännen kerran laserlinjojen sammuttamiseksi.
 DCLE34220  DCLE34520	<ul style="list-style-type: none"> Paina kerran nähdäksesi pisteet laserin ylä- ja alapuolella (kuva C ⑦). Paina toisen kerran pisteiden sammuttamiseksi.

FIN

Voit valita  ja  samanaikaisesti nähdäksesi laseripisteet ja linjat. Jos esimerkiksi painat painiketta  kolme kertaa ja painiketta  kerran, laser näyttää ristiiviivat ja kaksi pistettä (kuva C ⑧).

Kun laser on pois käytöstä, siirrä virran/kuljetuksen lukituskytkin vasemmalle POIS/lukitus-asentoon. Jos virran/kuljetuksen lukituskytkintä ei ole asetettu lukitusasentoon, kaikki 4 LED-merkkivaloa vilkkuvat jatkuvasti akkumittarissa.

Laserin tarkkuuden tarkistaminen

Laserilaitteet tiivistetään ja kalibroidaan tehtaalla. Tarkkuus kannattaa tarkistaa ennen laserin ensimmäistä käyttökertaa (mikäli laser on altistunut ääritiläpötille) ja sen jälkeen säännöllisesti laserin tarkkuuden varmistamiseksi. Noudata seuraavia ohjeita, kun suoritat tässä ohjekirjassa kuvattuja tarkkuustarkistuksia:

- Käytä mahdollisimman suurta aluetta/etäisyyttä, joka on lähinnä käyttöetäisyyttä. Mitä suurempi alue/etäisyys, sitä helpompaa on mitata laserin tarkkuus.
- Aseta laser tasaiselle ja vakaalle alustalle, joka on

vaakasuuntainen molemmissa suunnissa.



- Merkitse lasersäteen keskikohta.

Kenttäkalibroinnin tarkistaminen

Tarkkuuden tarkistaminen – Vaakasuora säde, kohdistussuunta (kuva D)

Laserin vaakasuoran kohdistuksen kalibroinnin tarkistaminen vaatii kaksi seinää, jotka ovat 9 m:n (30') etäisyydellä toisistaan. Kalibrointi tulee suorittaa käyttäen vähintään samaa välimatkaa kuin käyttötarkoituksessa.

- Kiinnitä laser seinään sen kannattimen avulla. Varmista, että laser on kohdistettu suoraan eteenpäin.
 - Kytke laserin vaakasuuntainen säde päälle ja suuntaa laseria noin 45° niin, että laserin linjan oikea pää kohdistuu vastakkaiseen seinään vähintään 9 m (30') etäisyydellä. Merkitse lasersäteen keskikohta (a).
 - Käännä laseria noin 90° niin, että laserin linjan vasen pää kohdistuu vaiheessa 2 tehtyyn merkkiin. Merkitse lasersäteen keskikohta (b).
 - Mittaa pystysuuntainen merkin välinen etäisyys.
- Jos mitattu arvo on alle olevia arvoja suurempi, laser tulee toimittaa huoltoon valtuutettuun huoltopalveluun.

Seinien välimatka	Sallittu välimatka  ja 
10,0 m	3,0 mm
12,0 m	3,6 mm
15,0 m	4,5 mm

Tarkkuuden tarkistaminen – vaakasuora säde, tason suunta (kuva E)

Laserin vaakasuoran tason kalibroinnin tarkistaminen vaatii yhden seinän, joka on vähintään 9 m (30') pitkä. Kalibrointi tulee suorittaa käyttäen vähintään samaa välimatkaa kuin käyttötarkoituksessa.

1. Kiinnitä laser seinän toiseen päähän kannattimen avulla.
 2. Kytke vaakasuora laser päälle ja ohjaa lasersäde seinän toista päätä kohti ja samansuuntaisesti seinään nähden.
 3. Merkitse säteen keskikohta kahteen paikkaan (a, b) vähintään 9 m päähän toisistaan.
 4. Aseta laser uudelleen seinän vastakkaiseen päähän.
 5. Kytke vaakasuora laser päälle ja ohjaa lasersäde seinän ensimmäistä päätä kohti ja samansuuntaisesti seinään nähden.
 6. Säädä laserin korkeus siten, että säteen keskikohta on kohdistettu lähimpään merkkiin (b).
 7. Merkitse säteen keskikohta (c) suoraan kauempana olevan merkin (a) ylä- tai alapuolelle.
 8. Mittaa kyseisten merkkien (a, c) välinen etäisyys.
- Jos mitattu arvo on alle olevia arvoja suurempi, laser tulee toimittaa huoltoon valtuutettuun huoltopalveluun.

Seinien välimatka	Sallittu välimatka (a) ja (c)
10,0 m	6,0 mm
12,0 m	7,2 mm
15,0 m	9,0 mm

Tarkkuuden tarkistaminen – Pystysuora säde (kuva F)

Laserin pystysuora kalibrointi voidaan tarkistaa tarkimmin, kun käytettävissä on huomattava pystysuora korkeus, ihanteellisesti 6 m (20'), yhden henkilön ollessa lattialla asettamassa laseria ja toisen henkilön ollessa katon lähellä säteen merkitsemiseksi. Kalibrointi tulee suorittaa käyttäen vähintään samaa välimatkaa kuin käyttötarkoituksessa.

1. Aloita merkitsemällä 1,5 m pitkä linja lattiaan.
 2. Kytke laserin pystysuora säde päälle ja sijoita laite linjan yhteen päähän linjaa kohti.
 3. Säädä laite niin, että sen säde kohdistuu ja keskittyy lattiassa olevaan linjaan.
 4. Merkitse lasersäteen sijainti katossa (a). Merkitse lasersäteen keskikohta suoraan linjan keskikohtaan lattiaan.
 5. Siirrä laser linjan toiseen päähän lattialla. Säädä laite uudelleen niin, että sen säde kohdistuu ja keskittyy lattiassa olevaan linjaan.
 6. Merkitse lasersäteen sijainti katossa (b) suoraan ensimmäisen merkin (a) viereen.
 7. Mittaa kyseisten merkkien välinen etäisyys.
- Jos mitattu arvo on alle olevia arvoja suurempi, laser tulee toimittaa huoltoon valtuutettuun huoltopalveluun.
 - Sallittu merkkien välimatka katossa, korkeus 2,5 m.

Seinien välimatka	Sallittu välimatka (a) ja (b)
2,5 m	1,7 mm
3,0 m	2,1 mm
4,0 m	2,8 mm
6,0 m	4,1 mm

FIN

Luotipisteen tarkkuus

Laserin luotiviivan kalibrointi voidaan tarkistaa tarkimmin, kun käytettävissä on huomattava pystysuora korkeus, ihanteellisesti 6 m (20'), yhden henkilön ollessa lattialla asettamassa laseria ja toisen henkilön ollessa katon lähellä kattoon säteen luoman pisteen merkitsemiseksi.

- Merkitse piste (a) lattiaan kuvan ⑥ ① mukaisesti.
- Kytke laser PÄÄLLE ja paina kerran ② nähdäksesi pisteet laserin ylä- ja alapuolella.
- Aseta laser niin, että alapiste on keskitetty pisteeseen (a) ja merkitse yläpisteen keskikohta kattoon pisteeksi (b) (kuva ⑥ ①).
- Käännä laseria 180° varmistaen, että alapiste on edelleen keskitetty lattiassa olevaan pisteeseen (a) (kuva ⑥ ②).
- Merkitse yläpisteen keskikohta kattoon pisteeksi (c) (kuva ⑥ ②).
- Mittaa pisteiden (b) ja (c) välinen etäisyys.
- Jos mitta-arvo ylittää seuraavassa taulukossa annetun kohtien (b) ja (c) välisen sallitun etäisyyden katon ja lattian vastaavalla etäisyydellä, laser on vietävä huoltoon valtuutettuun huoltopalveluun.

Katon ja lattian välinen etäisyys	Sallittu välimatka ⑥ ja ⑦
2,5 m	1,7 mm
3,0 m	2,1 mm
4,0 m	2,8 mm
6,0 m	4,1 mm

Tasauspisteen tarkkuus - tasainen

Laserin tason kalibroinnin tarkistaminen vaatii kaksi samansuuntaista seinää, joiden välinen etäisyys on vähintään 6 m.

- Kytke laser PÄÄLLE ja paina kaksi kertaa nähdäksesi pisteet laserin yläpuolella, edessä, alapuolella sekä oikealla ja vasemmalla.
- Aseta laser 5–8 cm etäisyydelle ensimmäisestä seinästä. Testaa etummainen laseripiste varmistamalla, että laserin etuosa osoittaa seinään (kuva H #1).
- Merkitse laseripisteen sijainti ensimmäiseen seinään pisteeksi (a) (kuva H #1).
- Käännä laseria 180° ja merkitse laseripisteen sijainti toiseen seinään pisteeksi (b) (kuva H #1).
- Aseta laser 5–8 cm etäisyydelle toisesta seinästä. Testaa etummainen laseripiste varmistamalla, että laserin etuosa osoittaa seinään (kuva H #2). Säädä laserin korkeutta, kunnes laseripiste kohdistuu pisteeseen b.
- Käännä laseria 180° ja kohdista laseripiste pisteeseen (a) lähelle ensimmäiseen seinään, ja merkitse piste (c) (kuva H #2).
- Mittaa pisteiden (a) ja (c) välinen etäisyys pystysuunnassa ensimmäiseen seinään.
- Jos mitta-arvo ylittää seuraavassa taulukossa annetun kohtien (a) ja (c) välisen sallitun etäisyyden vastaavalla seinien välisellä etäisyydellä, laser on vietävä huoltoon valtuutettuun huoltopalveluun.
- Toista vaiheet 2–8 tarkistaaksesi oikean pisteen ja sen jälkeen vasemman pisteen tarkkuuden varmistaen, että testattava laseripiste on kuhunkin seinään osoittava laseripiste.

Seinien välimatka	Sallittu välimatka ⑧ ja ⑨
6,0 m	4,1 mm
9,0 m	6,2 mm
15,0 m	10,2 mm

FIN

Tasauspisteen tarkkuus - neliö

Laserin tason kalibroinnin tarkistaminen vaatii vähintään 6 m (20') pituisen huoneen. Kaikki merkinnät voidaan tehdä lattiaan asettamalla kohde tasa- tai neliösäteen eteen ja siirtämällä sijainti lattiaan.

HUOMAA: Tarkkuuden varmistaminen edellyttää, että etäisyys (D1) kohdasta (a) kohtaan (b), kohdasta (b) kohtaan (c), kohdasta (b) kohtaan (d) ja kohdasta (b) kohtaan (e) on yhtäsuuri.

- Kytke laser PÄÄLLE ja paina kerran nähdäksesi pisteet laserin yläpuolella, edessä ja alapuolella.
- Merkitse piste (a) lattiaan huoneen päähän kuvan I #1 mukaisesti.
- Aseta laser niin, että alapiste on keskitetty pisteeseen (a) ja varmista, että etummainen piste osoittaa huoneen kauimmaiseen päähän (kuva I #1).
- Käytä kohdetta siirtääksesi etummaisen tasauspisteen sijainnin seinästä lattiaan, merkitse piste (b) lattiaan ja sen jälkeen piste (c) lattiaan (kuva I #1).
- Siirrä laser pisteeseen (b) ja kohdistaa etummainen tasauspiste uudelleen pisteeseen c (kuva I #2).
- Käytä kohdetta siirtääksesi etummaisen tasauspisteen sijainnin seinästä lattiaan, merkitse kahden neliösäteiden sijainti lattiaan pisteiksi (d) ja (e) (kuva I #2).
- Käänä laseri 90° niin, että etummainen tasauspiste kohdistuu pisteeseen e (kuva I #3).
- Merkitse ensimmäisen neliösäteiden sijainti lattiaan pisteeksi (f) mahdollisimman lähelle pistettä (a) (kuva I #3).
- Mittaa pisteiden (a) ja (f) välinen etäisyys (kuva I #3).
- Jos mitta-arvo ylittää seuraavassa taulukossa annetun kohtien (a) ja (f) välisen sallitun etäisyyden vastaavalla etäisyydellä (D1), laser on vietävä huoltoon valtuutettuun huoltopalveluun.

- Käänä laseri 180° niin, että etummainen tasauspiste kohdistuu pisteeseen e (kuva I #4).
- Merkitse toisen neliösäteiden sijainti lattiaan pisteeksi (g) mahdollisimman lähelle pistettä (a) (kuva I #4).
- Mittaa pisteiden (a) ja (g) välinen etäisyys (kuva I #4).
- Jos mitta-arvo ylittää seuraavassa taulukossa annetun kohtien (a) ja (g) välisen sallitun etäisyyden vastaavalla etäisyydellä (D1), laser on vietävä huoltoon valtuutettuun huoltopalveluun.

Etäisyys (D1)	Sallittu välimatka ⓐ ja ① tai ⓐ ja ②
6,0 m	5,3 mm
9,0 m	7,9 mm
15,0 m	13,1 mm

FIN

Laserin käyttäminen

Laserin tasaaminen

Niin kauan kuin laser on kalibroitu oikein, laserit ovat tasapainottuvia. Jokainen laser kalibroidaan tehtäällä löytämään tasapaino, niin kauan kuin se on sijoitettu tasaiselle pinnalle keskimäärin $\pm 4^\circ$:een rajoissa. Mitään manuaalisia säätöjä ei tarvita.

Jos laser on kallistunut niin paljon, että se ei voi tasata itseään ($> 4^\circ$), lasersäde vilkkuu. Poissa tasosta -tilaan on liitetty kaksi vilkkuvaa sarjaa.

- Arvojen 4° ja 10° välillä säteet vilkkuvat jatkuvasti
- Yli 10° kulmassa säteet vilkkuvat sarjassa kolme kertaa peräkkäin.

Kun säteet vilkkuvat, LASER EI OLE TASASSA (TAI VAAKASUORASSA) JA SITÄ EI TULISI KÄYTTÄÄ TASAUKSEN TAI VAAKASUORUUDEN MÄÄRITTÄMISEEN. Kokeile laserin uudelleenkohdistamista tasaisemmalla pinnalla.

Kääntyvän telineen käyttäminen

Laserissa on magneettinen kääntyvä teline (kuva J ①) joka on kiinnitetty laitteeseen pysyvästi.



VAROITUS:

Sijoita laser ja/tai seinäkiinnike vakaalle pinnalle. Laserin putoaminen voi aiheuttaa vakavan henkilövaurioita tai laserin vaurioitumisen.

- Telineessä on avaimenreikä (kuva K ⑧), joka mahdollistaa laitteen ripustamisen naulasta tai ruuvista mille tahansa pinnalle.
- Kiinnikkeessä on hieno säätönuppi (kuva ① ②) auttaa sinua säatelemään säiteitä. Aseta yksikkö tasaiselle tasaiselle alustalle ja käännä nuppia oikealle siirtääksesi palkit oikealle tai käännä nuppia vasemmalle siirtääksesi palkit vasemmalle.
- Telineessä on magneetit (kuva L ①) laitteen asentamiseksi useimpiin kohtisuoriin teräs- tai rautapintoihin. Tavallisia esimerkkejä sopivista pinnoista ovat teräksiset pystyput, teräksiset ovenpuitteet ja rakenteiden teräspalkit. Ennen kääntyvän telineen kiinnittämistä tappiin (kuva L ②) on tärkeää asentaa metallinen vahvistuslevy (kuva L ③) tapin vastakkaiselle puolelle.

Kunnossapito

- Jotta työn tarkkuus säilyy, tarkista laser usein ja varmista, että se on kalibroitu oikein. Katso **Kalibrointitarkistus**.
- DEWALT-huoltopisteet voivat suorittaa kalibrointitarkistukset ja muut huoltokorjaukset.
- Kun laser ei ole käytössä, säilytä sitä laitteen mukana toimitetussa laatikossa. Älä säilytä laseria alle -20 °C:een (-5 °F) tai yli 60 °C:een (140 °F) lämpötilassa.

- Älä säilytä laseria sen laatikossa, jos laser on märkä. Laser tulee kuivata pehmeällä kuivalla kankaalla ennen säilytystä.

Puhdistus

Ulkoiset muoviosat voi puhdistaa kostealla kankaalla. Vaikka nämä osat ovat luottimien kestäviä, ÄLÄ KOSKAAN käytä luottimia. Käytä pehmeää, kuivaa kangasta ja poista kosteus laitteesta ennen säilytystä.

Vianetsintä

Laser ei käynnisty

- Lataa akku kokonaan ja asenna se sitten uudelleen laseryksikköön.
- Jos laserilaite kuumenee yli 50 °C:seen, se ei käynnisty. Jos laseria on säilytetty erittäin kuumassa lämpötilassa, anna sen jäähtyä. Lasertasin ei vahingoitu, jos on/off-painiketta painetaan ennen kuin se on jäähtynyt sopivaan käyttölämpötilaan.

Lasersäteen välähdys

Laserit on suunniteltu tasapainottamaan itseään keskimäärin 4 °:seen kaikissa suunnissa. Jos laseria kallistetaan niin paljon, että sisäinen mekanismi ei voi tasapainottaa itseään, lasersäde alkaa vilkkua, mikä osoittaa, että kallistusalue on ylitetty. LASERIN LUOMAT VILKKUVAT SÄTEET EI OLE TASASSA TAI LUOTISUORASSA JA SITÄ EI TULISI KÄYTTÄÄ TASAUKSEN TAI LUOTISUORUUDEN MÄÄRITTÄMISEEN. Kokeile laserin uudelleenkohdistamista tasaisemalla pinnalla.

Lasersäteet eivät lakkaa liikkumasta

Laser on tarkkuuslaite. Tämän vuoksi jos laseria ei ole asetettu vakaalle (ja liikkumattomalle) pinnalle, laser jatkaa tasapainon etsimistä. Jos säde ei lakkaa liikkumasta, kokeile laserin sijoittamista vakaammalle pinnalle. Yritä myös varmistaa, että pinta on suhteellisen tasainen, jotta laser on vakaa.

Akkumittarin LED-valojen vilkkuminen

Kun kaikki neljä LED-merkkivaloa vilkkuvat jatkuvasti akkumittarissa, laitetta ei ole sammutettu kokonaan Virta/kuljetuslukitus-kytkimellä (kuva © 2). Virta/kuljetuslukitus-kytkimen on oltava aina LUKITTU/OFF-asennossa, kun laser ei ole käytössä.

Lisävarusteet

Laserin alaosassa on 1/4 - 20 ja 5/8 - 11 sisäkierteet (kuva ©). Kierre mahdollistaa nykyisten ja tulevien DeWALT-lisävarusteiden käyttämisen. Käytä vain DeWALT-lisävarusteita, jotka on määritetty käytettäväksi tämän tuotteen kanssa. Noudata lisävarusteen mukana toimitettuja ohjeita.



VAROITUS:

Koska tämän tuotteen kanssa ei ole testattu muita kuin DeWALTin tarjoamia lisävarusteita, muiden lisävarusteiden käyttö tämän laitteen kanssa voi olla vaarallista. Tämän tuotteen kanssa tulee käyttää ainoastaan DeWALTin suosittelemia lisävarusteita henkilövahinkovaaran välttämiseksi.

Jos tarvitset apua lisävarusteen löytämisessä, ota yhteyttä lähimpään DeWALT-huoltopisteeseen tai käy osoitteessa www.2helpU.com.

Kohdistuskortti

Joihinkin laserpakkauksiin kuuluu laserin kohdistuskortti (kuva ©) lasersäteiden paikantamisen ja merkitsemisen helpottamiseksi. Kohdekortti

parantaa lasersäteiden näkyvyyttä säteen mennessä ristikkäin kortiin nähden. Korttiin on merkitty vakio- ja metriasteikot. Lasersäde menee punaisen muovin läpi ja heijastuu heijastusnauhasta vastakkaiselle puolelle. Kortin yläosassa oleva magneetti pitää kohdistuskortin paikoillaan kattokiskossa tai terästapeissa luoti- ja vaaka-asennon määrittämiseksi. Kohdistuskorttia käytettäessä paras suorituskyky saavutetaan asettamalla DeWALT-logo itseä kohti.

Laserin vahvistuslasit

Joihinkin pakkauksiin kuuluvat laserin vahvistuslasit (kuva ©). Kyseiset lasit parantavat lasersäteiden näkyvyyttä kirkkaassa valossa tai pitkällä etäisyyksillä, kun laseria käytetään sisätilassa. Lasien käyttö ei ole pakollista laserin käyttämisen aikana.



HUOMIO:

Lasit eivät ole ANSI-hyväksytyjä suojalaseja, niitä ei saa käyttää muiden laitteiden käytön aikana. Nämä lasit eivät suojaa silmiä lasersäteeltä.



HUOMIO:

Käytitpä sitten laseja tai et, älä koskaan katso suoraan lasersäteeseen vakavan henkilövahinkovaaran välttämiseksi.

Kattokiinnike

Laserin kattokiinnike (kuva © 1) (jos toimitettu) tarjoaa enemmän laserin asennusmahdollisuuksia. Kattokiinnikkeessä on toisessa päässä puristin (kuva © 2), joka voidaan kiinnittää seinäkulmaan akustisia kattoasennuksia varten (kuva © 3). Kattokiinnikkeen kummassakin päässä on ruuvireikä (kuva © 4 ja © 5), joka mahdollistaa kattokiinnikkeen kiinnittämisen kaikkiin pintoihin naulalla tai ruuvilla.

Kun kattokiinnike on kiinnitetty, sen teräslevy tarjoaa pinnan, johon magneettisen kääntyvän telineen (kuva © 6) voi kiinnittää. Laserin asentoa voi sitten hienosäätää liu'uttamalla magneettista kääntyvää telinettä ylös tai alas seinäkiinnikkeessä.

FIN

Huolto ja korjaukset

HUOMIO: Lasertasaimen purkaminen mitätöi kaikki tuotteen takuut.

Jotta varmistat tuotteen TURVALLISUUDEN ja LUOTETTAVUUDEN, valtuutetun huoltopisteen tulee suorittaa korjaukset, huolto ja säädöt. Jos laitetta huoltavat muut henkilöt, on olemassa henkilövahinkovaara. Paikanna lähin DeWALT-huoltoliike osoitteessa www.2helpU.com.

Takuu

Tarkista viimeisimmät takuutiedot osoitteesta www.2helpU.com.

FIN

	DCE822G18 / DCE825G18
Valonlähde	Laserdiodit
Laserin aallonpituus	510–530 nm näkyvä
Laserteho	≤ 1,0 mW LUOKAN 2 LASERTUOTE
Käyttöalue	30 m (100') 50 m (165') tunnistimella
Tarkkuus - kaikki linjat ja pisteet, alapistettä lukuun ottamatta	±1/8" etäisyydellä 30', ± 3,0 mm etäisyydellä 10 m
Alhainen akkuvirta	1 LED-merkkivalo vilkkuu akkumittarissa
Laitetta ei sammutettu heilurin lukituskytkimellä	4 LED-merkkivaloa vilkkuu akkumittarissa
Vilkkuvat lasersäteet	Kaltevuusalue ylitetty/laitetta ei tasattu
Teholähde	DeWALT 12 V tai 18 V akku
Käyttölämpötila	-10 °C – 50 °C
Säilytyslämpötila	-20 °C – 60 °C
Kosteus	Korkeintaan 80 %:n suhteellinen kosteus lämpötilan ollessa korkeintaan 31 °C ja korkeintaan 50 %:n suhteellinen kosteus (lineaarisesti laskien) lämpötilan ollessa 40 °C
Ympäristötiedot	Luokan IP54 veden- ja pölynkestävyys
Tunnistin	DE0892G-XJ

FIN

Innhold

- Laserinformasjon
- Brukersikkerhet
- Batterisikkerhet
- Strøm til laseren
- Tips ved bruk
- Slå laseren PÅ
- Sjekke nøyaktighet av laseren
- Feltkalibreringskontroll
- Bruk av laseren
- Vedlikehold
- Feilsøking
- Tilbehør
- Service og reparasjoner
- Garanti
- Spesifikasjoner

NO

Laserinformasjon

DCE822G18 2-Dot Cross Line Laser og DCE825G18 5-Dot Cross Line Laser er laserprodukter i klasse 2. Den er et selvrettende laserverktøy som kan brukes for horisontal (vannrett) og vertikal (loddrett) innretting.

Brukersikkerhet

Retningslinjer for sikkerhet

Definisjonene under beskriver alvorlighetsgraden for hvert signalord. Vennligst les ikke håndboken og legg merke til disse symbolene.

-  **FARE:** Indikerer en overhengende farlig situasjon som vil føre til død eller alvorlige personskader hvis den ikke avverges.
-  **ADVARSEL:** Indikerer en potensielt farlig situasjon som kan føre til død eller alvorlige personskader hvis den ikke avverges.
-  **FORSIKTIG:** Varsler om en mulig farlig situasjon som, hvis den ikke unngås kan føre til mindre eller moderate personskader.

MERK: Angir en arbeidsmåte som ikke er relatert til personskader, men som kan føre til skader på utstyr hvis den ikke unngås.

Hvis du har spørsmål eller kommentarer om dette eller noe DeWALT-verktøy, gå til www.2helpU.com.



ADVARSEL:

Aldri modifier verktøyet eller noen del av det. Dette kan føre til alvorlige personskader eller skade på laseren.



ADVARSEL:

Les gjennom og forstå alle anvisningene. Manglende overholdelse av advarslene og instruksjonene kan resultere i elektrisk støt, brann og/eller alvorlig personskade.

OPPBEVAR DISSE INSTRUKSJONENE



ADVARSEL:

Laserstrålingseksponering. Ikke demonter eller endre laservateren. Det er ingen deler inne i enheten som kan vedlikeholdes. Kan føre til alvorlige øyeskader.



ADVARSEL:

Farlig stråling. Bruk av betjeningselementene, justeringer eller bruk av andre prosedyrer enn de som er spesifisert her kan føre til farlig strålingseksponering.



FORSIKTIG: Hold fingrene unna bakplaten og tappen ved montering med magneter. Fingrene kan komme i klem.



FORSIKTIG: Ikke stå under laseren når den er montert med magnetbraketten. Det kan oppstå alvorlige personskader eller skader på laseren dersom laseren faller.

Merkingen på verktøyet ditt kan vise de følgende sy bolene.

Symbol	Betydning
V	Volts
mW	Milliwatts
	Laseradvarsel
nm	Bølgelengde i nanometer
2	Klasse 2 laser

Advarselmerking

For å hjelpe deg og ivareta din sikkerhet finnes følgende merking på laseren.



ADVARSEL: For å redusere skaderisikoen, les brukerhåndboken.



ADVARSEL: LASERSTRÅLING. IKKE SE INN I LASERSTRÅLEN. Klasse 2 Laserprodukt.



ADVARSEL: Hold deg unna magneten. Magnetene kan utgjøre en fare og forstyrre funksjonen av pacemakere og gi alvorlige eller dødelige personskader.



Hvis utstyret ikke brukes på måten som er spesifisert av produsenten, kan beskyttelsen til utstyret forringes.

- **Ikke bruk verktøyet i eksplosjonsfarlige områder, for eksempel i nærvær av antenner, væsker, gasser eller støv.** Dette verktøyet kan gi gnister som kan antenne støv eller damp.
- **Lagre laser som ikke brukes utenfor rekkevidde av barn og andre personer uten opplæring.** Lasere er farlig i hendene på personer uten opplæring.

- **Verktøyservice SKAL KUN utføres av kvalifisert servicepersonell.** Service eller vedlikehold utført av ukvalifisert personell kan føre til personskader. For å finne ditt nærmeste DEWALT servicecenter, gå til www.2helpU.com på internettet.
- **Ikke bruk optiske verktøy som en kikkert eller teodolitt for å se på laserstrålen.** Kan føre til alvorlige øyeskader.
- **Ikke plasser laseren på en slik måte at det fører til at noen med vilje eller utilsiktet ser inn i laserstrålen.** Kan føre til alvorlige øyeskader.
- **Ikke plasser laseren nær reflekterende flater, det kan speile laserstrålen mot øynene til noen.** Kan føre til alvorlige øyeskader.
- **Skrum laseren når den ikke er i bruk.** Ved at laseren står på øker du faren for at noen ser inn i laserstrålen.
- **Utfør aldri noen endringer på verktøyet.** Endringer på verktøyet kan føre til farlig laserstråling.
- **Ikke bruk laseren i nærheten av barn og aldri barn bruke laseren.** Kan føre til alvorlige øyeskader.
- **Ikke fjern eller gjør varseletikettene uleselige.** Dersom etiketter tas av, kan brukere eller andre bli eksponert for laserstråling.
- **Sett laseren sikkert på en jevn overflate.** Dersom laseren faller kan det føre til skader på laseren eller alvorlige personskader.

NO

Personlig sikkerhet

- Vær oppmerksom, pass på hva du gjør og bruk sunn fornuft ved bruk av laserverktøyet. Ikke bruk et laseren dersom du er trøtt eller er påvirket av medikamenter, narkotika eller alkohol. Et øyeblikks uoppmerksomhet ved bruk av laseren kan medføre alvorlige personskader.
- Ikke overtrekk deg. Hold tilstrekkelig fotfeste og balanse hele tiden. Riktig fotfeste og balanse muliggjør bedre kontroll over verktøyet i uventede situasjoner.

- *Bruk personlig verneutstyr. Bruk alltid vernebriller. Avhengig av arbeidsforholdene, vil faren for personskader reduseres ved bruk av verneutstyr, slik som støvmaske, sklisikre sko, hjelm og hørselvern.*

Bruk av verktøy og forsiktighet

- *ikke bruk laseren dersom bryteren for **Strømtransport** lås ikke slår laseren på og av. Et verktøy som ikke kan kontrolleres med bryteren er farlig og må repareres.*
- *Følg instruksjonen i avsnittet **Vedlikehold** i denne brukerhåndboken. Bruk av uautoriserte deler eller dersom avsnittet **Vedlikehold** ikke følges kan det føre til fare for elektrisk støt eller personskader.*

Batterisikkerhet

NO



ADVARSEL:

Batteriene kan eksplodere eller lekke, og kan medføre skade eller brann.
For å redusere risiko for dette:

- *Følg alle anvisninger og advarsler på batterietiketten og i den vedlagte batterisikkerhetsbrosjyren nøye.*
- *Ikke brenn batterier.*
- *Oppbevar batteriene utilgjengelig for barn.*
- *Fjern batteriene når enheten ikke er i bruk.*
- *Du skal kun bruke laderen som er spesifisert for din oppladbare batteripakke.*
- *Koble batteriet fra laseren før du foretar justeringer, skifter tilbehør eller lager laseren. Slike forebyggende tiltak reduserer risikoen for utilsikket oppstart av laseren.*
- *Bruk kun laseren sammen med de spesifiserte batteripakkene. Bruk av andre batteripakker kan skape risiko for personskader eller brann.*
- *Ved hardhendt behandling kan det komme væske ut fra batteriet. Unngå kontakt med denne. Dersom du ved et uhell kommer i kontakt med væsken, skyll med vann. Dersom du får væsken i øynene, oppsøk*

lege umiddelbart. Batterivæske kan føre til irritasjon eller forbrenninger.

- *Ikke bruk en batteripakke eller laser dersom den er skadet eller modifisert. Skadede eller modifiserte batterier kan få uberegnelig oppførsel som fører til brann, eksplosjon eller fare for personskader.*
- *Ikke utsett en batteripakke eller laser for høye temperaturer. Eksponering for brann eller temperatur over 265 °F (130 °C) kan føre til eksplosjon.*
- *Følg alle ladeinstrukser og ikke lade batteripakken utenfor temperaturområdet som er angitt i bruksanvisningen. Feilaktig lading eller ved temperaturer utenfor det angitte området kan føre til skader på batteriet og øker brannfaren.*

Strøm til laseren

Laseren kan brukes med en DeWALT 12 V eller 18 V li-ion batteripakke.

Batteritype	Batteripakke
12V	DCB120, DCB121, DCB122, DCB124, DCB127
18V	DCB181, DCB182, DCB183, DCB183B, DCB184, DCB184B, DCB185, DCB187, DCB189

Bruk av annen type batteri kan medføre fare for brann.

Lading av li-ione batteri

1 Dersom DeWALT 12 V/18 V li-ione batteripakken er festet på laseren, ta den av.

- Trykk ned låseknappen på batteripakken (figur ①), og trekk opp batteripakken for å løsne den fra laseren.
- Trekk batteripakken helt opp og ut av laseren (figur ②).

2 Plugg laderen inn i en stikkontakt.

- 3. Skyv batteripakken inn i laderen til den klikker på plass (figur A ①). På laderen vil venstre indikatorlys blinke for å la deg se at batteriet nå lades.
- 4. Etter at batteriet er helt oppladet (indikatorlyset på laderen blinker ikke lenger), trykk og hold låseknappen på batteripakken (figur A ②) og skyv pakken ut av laderen (figur A ③).
- 5. Skyv batteripakken inn i laderen til den klikker på plass (figur A ④).

Se på batteristatus

Når laseren er PÅ vil batteriindikatoren på tastaturet (figur C ⑨) vise gjenværende strøm.

- Nedre LED lyse og blinke når batterinivået er lavt (10 %). Laseren kan lyse en liten stund etter at batteriene holder på å tømmes, men strålen(e) vil forsvinne ganske raskt.
- Etter at nytt 12V/ 18 V li-ione batterier satt inn og laseren er slått på igjen vil laserstrålen(e) lyse klart og batteriindikatoren vil indikere full kapasitet.
- Dersom alle 4 LED-lys på batteriindikatoren er PÅ, visere dette at laseren ikke er helt AV. Når laseren ikke er i bruk, pass på at strøm/transportlås-bryteren er skjøvet til VENSTRE til låst/AV posisjon (figur C ②).

Tips ved bruk

- For å forlenge batteriets levetid mellom oppladinger, slå av laseren når du ikke bruker den.
- For å forsikre deg om nøyaktigheten på arbeidet ditt bør du sjekke ofte at laseren er kalibrert. Se **Sjekk nøyaktighet av laseren**.
- Før du bruker laseren skal du forsikre deg om at den er plassert sikkert på en jevn, flat og stabil overflate, som er i vater i begge retninger.

- For å øke synligheten av strålen, bruk et lasermålkort (figur N) og/eller bruk laserforsterkerbriller (figur O) for å se strålen bedre.



FORSIKTIG:



For å redusere risikoen for alvorlig personskade, se aldri rett inn i laserstrålen med eller uten slike briller. Se **Tilbehør** for viktig informasjon.







- Marker alltid midt i strålens tykkelse.
- Ekstreme temperaturrendringer kan føre til bevegelse eller flytting av bygningsstrukturer, metall-trefot, utstyr etc., som kan påvirke nøyaktigheten. Sjekk nøyaktigheten ofte mens du jobber.
- Hvis laseren mistes i gulvet skal du sjekke om laseren fortsatt er kalibrert. Se **Sjekk nøyaktighet av laseren**.

Slå laseren på

Plassere laseren på en flat jevn overflate. Sett strøm/transport låseknappen C ② til høyre for å låse opp og slå på laseren.

NO

Knapp	Display
	<ul style="list-style-type: none"> • Trykk en gang for å vise en horisontal laserlinje (figur C ④). • Trykk en gang til for å vise en vertikal laserlinje (figur C ⑤). • Trykk en tredje gang for å vise en horisontal og en vertikal linje (figur C ⑥). • Trykk en fjerde gang for å stoppe visning av laserlinjene.
DCLE34220  DCLE34520 	<ul style="list-style-type: none"> • Trykk en gang for å vise punkter over og under laseren (figur C ⑦). • Trykk en gang til for å stoppe visning av punktene.

Du kan bruke  og  sammen for å vise laserpunkt og linjer. For eksempel, dersom  du trykker tre ganger vil laseren vise krysslinjer   og to punkter (figur  ).

Når laseren ikke brukes, skyv strøm/transport låsebryteren til venstre til AV/låst posisjon. Dersom strøm/transport låsebryteren ikke sitter i låst posisjon vil alle 4 LED-lamper blinke på batterimåleren.

Sjekk laserens nøyaktighet

Laserverktøy leveres forseglet og kalibrert fra fabrikk. Det anbefales at du foretar en sjekk av nøyaktigheten før du bruker laseren første gang (dersom laseren har vært utsatt for ekstreme temperaturer) og deretter regelmessig for å sikre nøyaktig arbeid. Ved utføring av nøyaktighetssjekkene i denne bruksanvisningen, følg disse retningslinjene:

- Bruk så stor avstand/areal som mulig og helst nært bruksdistansen. Desto større areal/avstand, desto enklere er det å måle nøyaktigheten av laseren.
- Sett laseren på et jevnt, flatt og stabilt underlag som er i vater i begge retninger.
- Merk senteret av laserstrålen.

Feltkalibreringskontroll

Kontrollere nøyaktighet – horisontal stråle, skanneretning (figur D)

Kontroll av horisontal skannekalibrering av laseren trenger to vegger minst 9 m fra hverandre. Det er viktig å utføre en kalibreringskontroll ved bruk av en avstand som ikke er mindre enn avstanden der verktøyet skal brukes.

1. Fest laseren på den ene veggen ved bruk av den roterende braketten. Pass på at laseren er rettet rett frem.
2. Slå på laserens horisontale stråle og roter laseren omtrent 45° slik at høyre ende av laserlinjen treffer motstående vegg med en distanse på minst 9 m. Merk senteret av laserstrålen (a).

3. Roter laseren omtrent 90° for å sette venstre ende av laserlinjen rundt merket fra trinn 2. Merk senteret av laserstrålen (b).
 4. Mål den vertikale distansen mellom merkene.
- Dersom målingen er større enn verdiene nedenfor må laseren på service på et autorisert servicesenter.

Avstand mellom veggene	Tillatt avstand mellom a) og b)
10,0 m	3,0 mm
12,0 m	3,6 mm
15,0 m	4,5 mm

Kontrollere nøyaktighet – horisontal stråle, skræretning (figur E)

Kontroll av laserens skræretningskalibrering krever en vegg minst 9 m lang. Det er viktig å utføre en kalibreringskontroll ved bruk av en avstand som ikke er mindre enn avstanden der verktøyet skal brukes.

1. Fest laseren på den ene enden av veggen ved bruk av den roterende braketten.
 2. Slå på laserens horisontale stråle og drei laseren mot den motsatte enden av veggen og omtrentlig parallell til den nærliggende veggen.
 3. Merk midtpunktet av strålen på to steder (a, b) minst 9 m unna hverandre.
 4. Plasser laseren på andre enden av veggen.
 5. Slå på laserens horisontale stråle og drei laseren tilbake mot den første enden av veggen og omtrentlig parallell til den nærliggende veggen.
 6. Juster laserens høyde slik at strålens midtpunkt er rettet inn med nærmeste merket (b).
 7. Merk strålens midtpunkt (c) rett over eller under merket som er lengst unna (a).
 8. Mål avstanden mellom disse to merker (a, c).
- Dersom målingen er større enn verdiene nedenfor må laseren på service på et autorisert servicesenter.

Avstand mellom veggene	Tillatt avstand mellom (a) og (c)
10,0 m	6,0 mm
12,0 m	7,2 mm
15,0 m	9,0 mm

Kontrollere nøyaktighet – vertikal stråle (figur F)

Kontroll av laserens vertikale (loddrette) kalibrering kan gjøres mest nøyaktig når det er en god del vertikal høyde tilgjengelig, ideelt sett 6 m (20'). En person er på gulvet og posisjonerer laseren og en annen person er nær taket for å merke strålens posisjon. Det er viktig å utføre en kalibreringskontroll ved bruk av en avstand som ikke er mindre enn avstanden der verktøyet skal brukes.

1. Start ved å merke av en linje på 1,5 m på gulvet.
 2. Slå på laserens vertikale stråle og posisjoner laseren på ene enden av linjen, rettet langs linjen.
 3. Juster laseren slik at strålen er rettet langs og sentrert på linjen på gulvet.
 4. Merk posisjonen av laserstrålen i taket (a). Merk senteret av laserstrålen rett over midtpunktet på linjen på gulvet.
 5. Flytt laseren til den andre enden av linjen på gulvet. Juster laseren igjen slik at strålen er rettet langs og sentrert på linjen på gulvet.
 6. Merk posisjonen av laserstrålen i taket (b) rett ved siden av første merke (a).
 7. Mål avstanden mellom disse to merkene.
- Dersom målingen er større enn verdiene nedenfor må laseren på service på et autorisert servicesenter.
 - Tak tillatt distanse mellom merker høyde 2.5 m.

Avstand mellom veggene	Tillatt avstand mellom (a) og (b)
2,5 m	1,7 mm
3,0 m	2,1 mm
4,0 m	2,8 mm
6,0 m	4,1 mm

Lodd-punkt nøyaktighet

Kontroll av laserens vertikale (loddrette) kalibrering kan gjøres mest nøyaktig når det er en god del vertikal høyde tilgjengelig, ideelt sett 6 m. En person er på gulvet og posisjonerer laseren og en annen person er nær taket for å merke strålens posisjon.

- Merk punkt (a) på gulvet som vist i figur ⑥ ①.
- Slå lasere PÅ og trykk  en gang for å vise punkter over og under laseren.
- Sett laseren slik at ned-punkt er sentrert over punkt (a) og merk senteret av opp-punktet på taket som punkt (b) (figur ⑥ ①).
- Vri laseren 180°, pass på at ned-punktet fortsatt er sentrert på punkt (a) på gulvet (figur ⑥ ②).
- Merk senter av opp-punkt på taket som punkt (c) (figur ⑥ ②).
- Mål avstanden mellom punktene (b) og (c).
- Dersom målingen din er større enn tillatt avstand mellom (b) & (c) for den tilsvarende avstanden mellom gulv og tak som angitt i følgende tabell, skal laseren ha service på et autorisert serviceverksted.

Avstand mellom tal og gulv	Tillatt avstand mellom (b) og (c)
2,5 m	1,7 mm
3,0 m	2,1 mm
4,0 m	2,8 mm
6,0 m	4,1 mm

NO

Nøyaktighet av vater-punkt - vater

For kontroll av laserens vater-kalibrering trengs to parallelle vegger minst 6 m fra hverandre.

- Slå laseren PÅ og trykk to ganger for å vise punkter over, foran, under, til venstre og til høyre for laseren.
- Sett laseren 5–8 cm fra første vegg. For å teste laserpunktet foran, pass på at laseren er rettet mot veggen (figur H pos. 1).
- Merk av laserpunktets posisjon på veggen som punkt (a) (figur H pos. 1).
- Vri enheten 180° og merk laserpunktets posisjon på den andre veggen som punkt (b) (figur H pos. 1).
- Sett laseren 5–8 cm fra den andre veggen. For å teste laserpunktet foran, pass på at laseren er rettet mot veggen (figur H pos. 2) og juster høyden av laseren til laserpunktet treffer punkt (b).
- Vri enheten 180° og merk laserpunktets posisjon nært punkt (a) på den første veggen som punkt (c) (figur H pos. 2).
- Mål den vertikale avstanden mellom punktene (a) og (c) på den første veggen.
- Dersom målingen din er større enn tillatt avstand mellom (a) & (c) for den tilsvarende avstanden mellom veggene som angitt i følgende tabell, skal laseren ha service på et autorisert serviceverksted.
- Gjenta trinn 2 til og med 8 for å kontrollere nøyaktigheten av punktet til høyre og til venstre, oass på at laserpunktet du tester er det som er rettet mot hver vegg.

Avstand mellom veggene	Tillatt avstand mellom a og c
6,0 m	4,1 mm
9,0 m	6,2 mm
15,0 m	10,2 mm

Nøyaktighet av vater-punkt - rettvinklet

For kontroll av laserens vater-kalibrering trengs et rom med lengde minst 6 m. Alle merkene kan settes på gulvet ved å plassere et mål foran horisontal eller rettvinklet stråle og overføre posisjonen til gulvet.

MERK: For å sikre nøyaktigheten skal avstanden (D1) fra (a) til (b), (b) til (c), (b) til (d) og (b) til (e) være lik.

- Slå lasere PÅ og trykk en gang for å vise punkter over, foran og under laseren.
- Marker et punkt (a) på gulvet i ene enden av rommet (figur I pos. 1).
- Sett laseren slik at ned-punktet er sentrert over punkt (a) og pass på at front-punktet peker mot den andre enden av rommet (figur I pos. 1).
- Bruk et mål for å overføre posisjon av front-punktet på veggen til gulvet, merk punkt (b) på gulvet og deretter punkt (c) på gulvet (figur I pos. 1).
- Flytt laseren til punkt (b) og rett inn front horisontalt punkt til punkt c igjen (figur I pos. 2).
- Bruk et mål for å overføre posisjon av front-punktet på veggen til gulvet, merk posisjonen av to vinkelrette stråler som punktene (d) og (e) på gulvet (figur I pos. 2).
- Vri laseren 90° slik at front horisontalt punkt er rettet inn på punkt e (figur I pos. 3).
- Merk posisjonen av den første rettviklede strålen (f) på gulvet så nært som mulig til punktet (a) (figur I pos. 3).
- Mål avstanden mellom punktene (b) og (f) (figur I pos. 3).
- Dersom målingen din er større enn tillatt avstand mellom (a) og (f) for den tilsvarende avstanden (D1) som angitt i følgende tabell, skal laseren ha service på et autorisert serviceverksted.
- Vri laseren 180° slik at front horisontalt punkt er rettet inn på punkt e (figur I pos. 4).

- Merk posisjonen av den andre rettvinklede strålen (g) på gulvet så nært som mulig til punktet (a) (figur I pos. 4).
- Mål avstanden mellom punktene (a) og (g) (figur I pos. 4).
- Dersom målingen din er større enn tillatt avstand mellom (a) og (g) for den tilsvarende avstanden (D1) som angitt i følgende tabell, skal laseren ha service på et autorisert serviceverksted.

Distanse (D1)	Tillatt avstand mellom Ⓐ og Ⓕ eller Ⓐ og Ⓖ
6,0 m	5,3 mm
9,0 m	7,9 mm
15,0 m	13,1 mm

Bruk av laseren

Vatring av laser

Så fremt laseren er ordentlig kalibrert, så er laseren selvrettende. Hver laser er kalibrert fra fabrikk for å finne vater, så fremt den er plassert på et flatt sted innen $\pm 4^\circ$ avvik fra vater. Ingen manuelle justeringer er nødvendig.

Dersom laseren er vippt for mye ($> 4^\circ$), så kan den ikke selvrette seg og laserstrålen vil blinke. Det finnes to blinksekvenser som viser at laseren ikke er i vater.

- Mellom 4° og 10° blinker strålene med konstant blinkesyklus.
- Over 10° blinker strålene med tre-blink blinkesyklus.

Når laserstrålene blinker ER LASEREN IKKE I VATER (ELLER LODD) OG SKAL IKKE BRUKES FOR BESTEMMELSE AV LODD ELLER VATER. Forsøk å flytte laseren til en flate som er mer i vater.

Bruk av roterende brakett

Laseren har en magnetisk roterende brakett (figur J ①) permanent festet til enheten.



ADVARSEL:

Sett laseren og/eller veggmonteringen på en stabil overflate. Hvis laseren faller kan dette føre til alvorlig personskade eller at laseren blir skadet.

- Braketten har også et nøkkelhullspor (figur K) som lar enheten henge fra en spiker eller skrue på en hvilken som helst overflate.
- Bbraketten har magneter (figur L ①) som lar deg montere enheten på de fleste vertikale flater av stål eller jern. Vanlige eksempler på passende overflater er ståltekere, dørkammer i stål og bærende stålbjelker. Før du fester den roterende braketten mot en lekte (figur L ②), sett metallforsterkningsplaten (figur L ③) på motsatt side av lekten.

Vedlikehold

NO

- For å opprettholde nøyaktigheten på ditt arbeid, skal du sjekke laseren ofte før å forsikre deg om at den er skikkelig kalibrert. Se **feltkalibreringsjekk**.
- Kalibreringsjekk og annet vedlikehold kan utføres av D \in WALT servicesentere.
- Når den ikke er i bruk skal laseren oppbevares i verktøykassen som følger med. Ikke oppbevar laseren ved temperaturer under -5°F eller over 140°F .
- Du skal ikke oppbevare laseren i verktøykassen hvis laseren er våt. Laseren skal først tørkes med en tørr, myk klut før oppbevaring.

Rengjøring

Ytre plastdeler kan rengjøres med en fuktig klut. Selv om disse delene er motstandsdyktige mot løsemidler, skal du ALDRI bruke løsemidler. Bruk en myk, tørr klut til fjerning fra verktøyet før lagring.

Feilsøking

Laseren slår seg ikke på

- Lad batteripakken helt, og installer den deretter på nytt i laserenheten.
- Hvis laseren oppvarmes over 120 °C (50 °F), vil enheten ikke slå seg på. Hvis laseren har blitt oppbevart i ekstremt varme temperaturer, la den kjøle seg ned. Laservateren vil ikke skades ved at det trykkes på av/på knappene før den kjøles ned til brukstemperatur.

NO

Laserstrålen blinker

Laseren er designet for å selvrette seg opp til 4° i alle retninger. Dersom laseren vippes så mye at interne mekanismer ikke kan selvrettes, vil laserstrålen blinke og signalisere at vinkelområdet er overskredet. NÅR LASERSTRÅLENE BLINKER, ER LASEREN IKKE I VATER ELLER LODD OG SKAL IKKE BRUKES FOR BESTEMMELSE AV LODD ELLER VATER. Forsøk å flytte laseren til en flate som er mer i vater.

Laserstrålene slutter ikke å bevege seg

Laseren er et presisjonsinstrument. Dersom laseren da ikke er plassert på et stabilt underlag (uten bevegelser), vil laseren fortsette å forsøke å komme i vater. Dersom strålen ikke stopper å bevege seg, forsøk å flytte laseren til et mer stabilt underlag. Prøv også å finne et sted som er forholdsvis flatt, slik at laseren står stabilt.

LED-ene på batterimåleren blinker

Når alle 4 LED-ene blinker kontinuerlig på batterimåleren, indikerer det at enheten ikke har blitt slått ordentlig av med strøm/transportlås-bryteren (figur © 2). Strøm/transportlås-bryteren bør alltid settes i LÅST/AV posisjon når laseren ikke er i bruk.

Tilbehør

Laserne er utstyrt med 1/4 - 20 og 5/8 11 hunngjenger under enheten (figur 10). Dette gjengefestet er for eksisterende eller fremtidige DeWALT tilbehør. Bruk kun DeWALT tilbehør som angitt til bruk med dette produktet. Følg bruksanvisningene som følger med tilbehøret.



ADVARSEL:

Siden tilbehør som ikke leveres av DeWALT ikke er testet med dette produktet, kan det være farlig å bruke slikt tilbehør. Reduser risikoen for personskaade ved å kun bruke tilbehør som anbefales av DeWALT sammen med dette produktet.

Dersom du trenger hjelp til å finne tilbehør, kontakt din nærmeste DeWALT servicesenter eller se vårt nettsted www.2helpU.com.

Målkort

Noen lasersett inkluderer et lasermålkort (figur ©) som hjelp til lokalisering og merking av laserstrålen. Målkort forsterker synligheten av laserstrålen når strålen går over kortet. Kortet er merket med standard og metrisk skala. Laserstrålen går gjennom den røde platen og reflekteres av reflekstapen på baksiden. Magneten på toppen av kortet er designet for å holde målkortet på en takskinne eller stållette for å bestemme horisontal (vater) og vertikal (lodd) innretning. For best funksjon ved bruk av målkortet skal DeWALT-logoen være rettet mot deg.

Laserforsterkerbriller

Noen lasersett inkluderer laserforsterkerbriller (figur ❶). Disse brillene forbedrer synligheten av laserstrålen ved sterkt lys eller på lange distanser når laseren brukes innendørs. Disse brillene er ikke nødvendige for å bruke laseren.



FORSIKTIG:

Disse brillene er ikke ANSI-godkjente sikkerhetsbriller og bør ikke brukes ved bruk av andre verktøy. Disse brillene stopper ikke laserstrålen fra å treffe øynene.



FORSIKTIG:

For å redusere risikoen for alvorlig personskade, se aldri rett inn i laserstrålen med eller uten slike briller.

Takmontering

Laserens takmontering (figur ❷ ❶), (hvis den medfølger) tilbyr flere monteringsvalg for laseren. Takmonteringen har en klemme (figur ❷ ❷) på en ende som kan festes til en veggbrakett for bruk med akustiske tak (figur ❷ ❸). På hver side av takmonteringen finnes et skruerull (figur ❷ ❹) and (❷ ❺), som lar tak-monteringen festes til enhver overflate med en spiker eller skruer.

Med en gang tak-monteringen er sikret, vil dens stålplate gi en overflate som den magnetiske roterende braketten (figur ❷ ❻) kan festes til. Posisjonen til laseren kan da fininnstilles ved å skyve den magnetiske roterende braketten opp eller ned på veggmonteringen.

Service og reparasjoner

MERK: Demontering av laserne vil gjøre alle garantier for produktet ugyldige.

For å sikre produktets SIKKERHET og PÅLITELIGHET, skal reparasjoner, vedlikehold og justeringer utføres av autoriserte servicesentre. Service eller vedlikehold utført av ukvalifisert personell

kan føre til fare for personskader. For å finne nærmeste DEWALT servicesenter, se www.2helpU.com.

Garanti

Gå til www.2helpU.com for oppdatert garantiinformasjon.

NO

	DCE822G18 / DCE825G18
Lysskilde	Laserdioder
Laser bølglengde	510-530 nm synlig
Laserstyrke	≤1,0 mW KLASSE 2 LASERPRODUKT
Arbeidsområde	30 m 50 m med detektor
Nøyaktighet - alle linjer og punkt, unntatt ned-punkt	±1/8" pr. 30', ±3,0 mm pr. 10 m
Lavt batteri	1 LED blinker på batterimåler
Enheden ikke slått av med pendellåsebryter	4 LED blinker på batterimåler
Blinkende laserstråler	Vippeområde overskredet/enheten er ikke i vater
Strømkilde	DEWALT 12V eller 18V batteripakke
Driftstemperatur	-10 °C til 50°C
Lagringstemperatur	-20°C til 60°C
Fuktighet	Bruk ved maksimal relativ luftfuktighet 80 % for temperaturer opp til 31 °C, avtagende lineært til 50 % relativ luftfuktighet ved 40 °C.
Miljø	Vann- og støvtett til IP54
Detektor	DE0892G-XJ

NO

İçindekiler

- Lazer Bilgileri
- Kullanıcı Güvenliği
- Pili Güvenliği
- Lazerin Çalıştırılması
- Çalıştırma ile İlgili İpuçları
- Lazerin Açılması
- Lazer Hassasiyetini Kontrol Etme
- Alan Kalibrasyon Kontrolü
- Lazerin Kullanılması
- Bakım
- Sorun Giderme
- Aksesuarlar
- Servis ve Onarımlar
- Garanti
- Teknik Özellikler



Lazer Bilgileri

DCE822G18 2 Noktalı Çapraz Çizgi Lazeri ve DCE825G18 5 Noktalı Çapraz Çizgi Lazeri, 2. Sınıf lazer ürünleridir. Yatay (tesviye) ve dikey (şakül) hizalama projeleri için kullanılabilen, otomatik seviye ayarlamaya özelliğine sahip bir lazer aletidir.

Kullanım Güvenliği

Güvenlik Talimatları

Aşağıdaki tanımlar her işaret sözcüğü ciddiye derecesini gösterir. Lütfen kılavuzu okuyun ve bu simgelere dikkat edin.

-  **TEHLİKE:** Engellenmemesi halinde ölüm veya ciddi yaralanma ile sonuçlanabilecek çok yakın bir tehlikeli durumu gösterir.
-  **UYARI:** Engellenmemesi halinde ölüm veya ciddi yaralanma ile sonuçlanabilecek potansiyel bir tehlikeli durumu gösterir.
-  **DİKKAT:** Engellenmemesi halinde önemsiz veya orta dereceli yaralanma ile

sonuçlanabilecek potansiyel bir tehlikeli durumu gösterir.

İKAZ: Engellenmemesi halinde maddi hasara neden olabilecek, yaralanma ile ilişkisi olmayan durumları gösterir.

Bu ürün veya herhangi bir DEWALT aleti hakkında soru veya yorumlarınız varsa www.2helpU.com adresini ziyaret edin.



UYARI:

Hiçbir zaman lazer aletini veya herhangi bir parçasını değiştirmeyin. Lazer aletinde hasar veya kişisel yaralanmalar meydana gelebilir.



UYARI:

Tüm talimatları okuyun ve anlamaya çalışın. Bu talimatların herhangi birisine uyulmaması elektrik çarpması, yangın ve/veya ciddi yaralanma riskine neden olabilir.

BU TALİMATLARI SAKLAYIN



UYARI:

Lazer Radyasyona Maruziyet. Lazerli nivoyu sökmeyin ya da üzerinde değişiklik yapmayın. İçinde kullanıcı tarafından servisi yapılabilecek parça yoktur. Ciddi göz hasarı meydana gelebilir.



UYARI:

Tehlikeli Radyasyon. Burada açıklananlar haricinde kontroller veya ayarlamaların kullanılması veya prosedürlerin uygulanması, tehlikeli radyasyona maruz kalmaya yol açabilir.



DİKKAT:

Mıknatısları monte ederken parmaklarınızı arka plaka ve saplamadan uzak tutun. Parmaklarınız sıkışabilir.



DİKKAT:

Mıknatıs braketleriyle monte edildiğinde lazerin altında durmayın. Lazer düşerse ciddi yaralanmalara veya lazerde hasara neden olabilir.

Kişisel Güvenlik

- **Lazeri kullanırken her zaman dikkatli olun, yaptığınız işe yoğunlaşın ve sağduyulu davranın.** Lazeri yorgunken veya ilaç ya da alkolün etkisi altındayken kullanmayın. Lazeri kullanırken bir anlık dikkatsizlik ciddi fiziksel yaralanmaya sonuçlanabilir.
- **Uzanmayın.** Her zaman sağlam ve dengeli tutun. Düzgün zemin ve denge, beklenmedik durumlarda aletin daha iyi kontrol edilmesini sağlar.
- **Kişisel koruyucu ekipmanları mutlaka kullanın.** Daima koruyucu gözlük takın. Çalışma koşullarına bağlı olarak, toz maskesi, kaymayan emniyet ayakkabıları, şapka ve kulaklık gibi koruyucu ekipman giyerek fiziksel yaralanmaları azaltabilirsiniz.

Aletin Kullanımı ve Bakımı

- **Güç/Taşıma Kilidi düğmesi lazeri açmıyor ve kapatmıyorsa aleti kullanmayın.** Anahtar ile kontrol edilemeyen tüm aletler tehlikelidir ve tamir edilmeleri gerekir.
- **Bu kılavuzun Bakım bölümündeki talimatları uygulayın.** İzin verilmeyen parçaların kullanılması veya **Bakım** talimatlarına uyulmaması elektrik çarpması veya yaralanma tehlikesi yaratabilir.

Pil Güvenliği



UYARI:

Piller patlayabilir veya sızıntı yapabilir ve yaralanma veya yangına neden olabilir. Riski azaltmak için:

- **Pil etiketi, ambalajı ve birlikte gelen Pil Güvenliği kılavuzunda belirtilen tüm talimat ve uyarıları dikkatli bir şekilde takip edin.**
- **Pilleri ateşe maruz bırakmayın.**
- **Pilleri çocukların erişemeyeceği yerlerde saklayın.**
- **Alet kullanılmadığında pilleri çıkarın.**

- **Yalnızca şarj edilebilir bataryalarınız için belirtilen şarj cihazını kullanın.**
- **Herhangi bir ayar yapmadan, aksesuarları değiştirmeden veya lazeri saklamadan önce pilleri lazerden çıkarın.** Bu tür önleyici güvenlik önlemleri lazeri yanlışlıkla çalışma riskini azaltmaktadır.
- **Lazeri yalnızca özel olarak tanımlanmış bataryalarla kullanın.** Başka bataryaların kullanımı yaralanma ve yangın riski oluşturabilir.
- **Uygun olmayan koşullarda, batarya sıvı sızıntısı yapabilir; sıvıya temas etmekten kaçının.** Kazara temas etmeniz halinde suyla yıkayın. Sıvı, gözlerinize temas ederse, ayrıca bir doktora başvurun. Bataryadan sıvı sızması tahriş veya yanıklara neden olabilir.
- **Hasarlı veya üzerinde değişiklik yapılmış bir batarya veya lazeri kullanmayın.** Hasarlı ya da üzerinde değişiklik yapılmış bataryalar, beklenmeyen davranışlar sergileyebilir ve bunların sonucunda, yangın, patlama veya yaralanma riski ortaya çıkar.
- **Bir batarya ya da lazeri, ateşe veya aşırı sıcaklıklara maruz bırakmayın.** Yangına veya 265 °F (130 °C) üzeri sıcaklığa maruz kalması patlamaya neden olabilir.
- **Tüm şarj talimatlarını izleyin ve bataryayı talimatlarda belirtilen sıcaklık aralığının dışında şarj etmeyin.** Yanlış veya belirtilen aralığın dışındaki sıcaklıklarda şarj etmek bataryaya zarar verebilir ve yangın riskini artırabilir.

Lazerin Çalıştırılması

Bu lazer bir DeWALT 12V veya 18V Li-iyon batarya ile çalıştırılabilir.

Batarya tipi	Batarya
12V	DCB120, DCB121, DCB122, DCB124, DCB127
18V	DCB181, DCB182, DCB183, DCB183B, DCB184, DCB184B, DCB185, DCB187, DCB189

Başka herhangi bir pilin kullanımı yangın riski oluşturabilir.

Li-iyon Bataryanın Şarj Edilmesi

1. Lazere DeWALT 12V/18V Li-iyon batarya takılıysa onu çıkarın.

- Bataryadaki serbest bırakma düğmesine basarken (Şekil B ①), bataryayı lazerden ayırmak için yukarı doğru çekin.
- Bataryanın geri kalan kısmını lazerden yukarıya ve dışarıya doğru çekin (Şekil B ②).

2. Şarj aletinin fişini bir elektrik prizine takın.

3. Bataryayı, yerine oturana kadar şarj cihazına kaydırın (Şekil A ①). Şarj cihazında, bataryanın şarj edildiğini bildirmek için sol gösterge ışığı yanıp söner.

TR

4. Batarya tamamen şarj olduktan sonra (şarj cihazındaki gösterge ışığı yanıp sönmüyor), batarya üzerindeki serbest bırakma düğmesini basılı tutun (Şekil A ②) ve bataryayı şarj cihazının dışına kaydırın (Şekil A ③).

5. Bataryayı, yerine oturana kadar lazer ünitesine kaydırın (Şekil A ④).

Batarya Göstergesine Bakılması

Lazer açıkken, tuş takımı üzerindeki batarya göstergesi (Şekil C ⑨)

- Batarya seviyesi düşük olduğunda (%10) en alttaki LED yanar ve yanıp söner. Pil gücü boşalmaya devam ederken lazer kısa süre çalışmaya devam edebilir, ancak ışınlar hızla soluklaşacaktır.
- 12V/18V Li-iyon batarya şarj edildikten ve lazer yeniden açıldıktan sonra, lazer ışın(lar)ı tam parlaklığına geri döner ve batarya gösterge seviyesi tam dolu görünür.

- Batarya göstergesindeki 4 LED'in tümü AÇIK kalırsa, bu lazerin tamamen kapalı olmadığını gösterir. Lazer kullanılmadığında, Güç/Taşıma Kilitli düğmesinin SOLA kaydırılarak Kilitli/KAPALI konumuna getirildiğinden emin olun (Şekil C ②).

Çalıştırma ile İlgili İpuçları

- Bataryanın ömrünü uzatmak için kullanılmadığı zamanlarda lazeri kapatın.
- Çalışmanın doğruluğundan emin olmak için, lazer kalibrasyonunu sıkça kontrol edin. Bkz. **Lazer Hassasiyetini Kontrol Etme**.
- Lazeri kullanmaya çalışmadan önce, aletin her iki yönde de düz ve dengeli bir yüzeye yerleştirildiğinden emin olun.
- İşin görünürlüğünü artırmak için bir Lazer Hedef Kartı kullanın (Şekil N) ve/veya ışını bulmanıza yardımcı olmak için Lazer Geliştirme Gözlükleri (Şekil O) takın.



DİKKAT:

Ciddi yaralanma riskini azaltmak için, asla bu gözlükler takılı olarak veya bu gözlükler olmadan doğrudan lazer ışınına bakmayın. Önemli bilgi için Aksesuarlar bölümüne bakın.

- Her zaman lazerle oluşturulan ışının tam merkez noktasını işaretleyin.
- Aşırı sıcaklık değişiklikleri, yapı yapılarının, metal tripodların, ekipmanların vb. yerinden oynamasına veya kaymasına neden olabilir ve bu da hassasiyeti etkileyebilir. Çalışırken hassasiyeti sıkça kontrol edin.
- Lazer düşürüldüyse, hala kalibre olduğundan emin olmak için kontrol edin. Bkz. **Lazer Hassasiyetini Kontrol Etme**.

Lazerin Açılması

Lazeri düz ve dengeli bir zemine yerleştirin. Lazerin Güç/Taşıma Kilidi düğmesini (C) (2) sağa kaydırarak lazerin kilidini açın/çalıştırın.

Düğme	Ekranlar
	<ul style="list-style-type: none">• Yatay bir lazer çizgisi görüntülemek için düğmeye bir kez basın (Şekil (C) (4)).• Dikey bir lazer çizgisi görüntülemek için düğmeye ikinci bir kez daha basın (Şekil (C) (5)).• Yatay bir çizgi ve dikey bir çizgi görüntülemek için düğmeye üçüncü kez basın (Şekil (C) (6)).• Lazer çizgilerini görüntülemeyi durdurmak için dördüncü kez basın.
 DCL E34520	<ul style="list-style-type: none">• Lazerin üstündeki ve altındaki noktaları görüntülemek için bir kez basın (Şekil (C) (7)).• Noktaları görüntülemeyi durdurmak için ikinci kez basın.

Lazer noktaları (C) (4) ve (C) (5) ve çizgilerini görüntülemek için (C) (6) ve (C) (7) seçeneklerini birlikte kullanabilirsiniz. Örneğin, X düğmesine üç kez ve (C) (6) düğmesine bir kez basarsanız, lazer çapraz çizgiler ve iki nokta görüntüleyecektir (Şekil (C) (8)).

Lazer kullanılmadığında, Güç/Taşıma Kilidi düğmesini sola kaydırılarak KAPALI/Kilitli konumuna getirin. Güç/Taşıma Kilidi düğmesi kilitli konuma getirilmezse, Pili Ölçer üzerindeki 4 LED'lerin tümü sürekli olarak yanıp söner.

Lazer Hassasiyetini Kontrol Etme

Lazer aletleri fabrikada mühürlenir ve kalibre edilir. İşinizin doğruluğundan emin olmak için lazeri ilk kez kullanmadan önce (lazerin aşırı sıcaklıklara maruz kalması durumunda) ve daha sonra düzenli olarak bir hassasiyet kontrolü yapmanız önerilir. Bu kılavuzda listelenen hassasiyet kontrollerinden herhangi birini gerçekleştirirken aşağıdaki talimatları izleyin:

- Çalışma mesafesine en yakın olan, en geniş alanı/mesafeyi kullanın. Alan/mesafe ne kadar büyük olursa, lazerin hassasiyetini ölçmek o kadar kolaydır.
- Lazeri, her iki yönde aynı seviyede olan engebesiz, düz ve dengeli bir yüzeye yerleştirin.
- Lazer ışınının tam merkezini işaretleyin.

Alan Kalibrasyon Kontrolü

Hassasiyet Kontrolü – Yatay Işın, Tarama Yönü (Şekil D)

Lazerin yatay tarama kalibrasyonunu kontrol etmek için iki duvarın birbirinden 9 m (30') mesafede olması gerekir. Aletin kullanılacağı uygulamaların mesafesinden daha kısa olmayan bir mesafe kullanarak bir kalibrasyon kontrolü yapılması önemlidir.

1. Pivot braketini kullanarak lazeri duvara takın. Lazerin tam karşıya baktığından emin olun.
 2. Lazerin yatay ışını açın ve lazer çizgisinin en sağ ucu karşı duvara en az 9 m (30') mesafede vuracak şekilde lazeri yaklaşık 45° döndürün. Lazer ışınının merkezini işaretleyin (a).
 3. Lazer çizgisinin en sol ucunu Adım 2'de yapılan işarete getirmek için lazeri yaklaşık 90° döndürün. Lazer ışınının merkezini işaretleyin (b).
 4. İşaretler arasındaki dikey mesafeyi ölçün.
- Ölçüm aşağıda gösterilen değerlerden büyükse, bir yetkili servis merkezinde lazerin bakımı yapılmalıdır.

TR

Duvarlar Arasındaki Mesafe	İşaretler Arasında İzin Verilebilir Mesafe
10,0 m	3,0 mm
12,0 m	3,6 mm
15,0 m	4,5 mm

Duvarlar Arasındaki Mesafe	İşaretler Arasında İzin Verilebilir Mesafe
10,0 m	6,0 mm
12,0 m	7,2 mm
15,0 m	9,0 mm

Hassasiyet Kontrolü – Yatay Işın, Eğim Yönü (Şekil E)

Lazerin yatay eğim kalibrasyonunu kontrol etmek için en az 9 m (30') uzunluğunda tek bir duvar olması gerekir. Aletin kullanılacağı uygulamaların mesafesinden daha kısa olmayan bir mesafe kullanarak bir kalibrasyon kontrolü yapılması önemlidir.

1. Pivot braketini kullanarak lazeri duvarın bir ucuna takın.
 2. Lazerin yatay ışını açın ve lazeri duvarın diğer ucuna doğru ve bitişikteki duvara neredeyse paralel olacak şekilde döndürün.
 3. Işının merkezini (a, b) birbirine en az 9m (30') mesafedeki iki konumda işaretleyin.
 4. Lazeri duvarın diğer ucuna yeniden yerleştirin.
 5. Lazerin yatay ışını açın ve lazeri duvarın ilk ucuna doğru ve bitişik duvara neredeyse paralel olacak şekilde geri döndürün.
 6. Lazerin yüksekliğini lazer ışınının merkezi en yakındaki işaret (b) ile hizalanacak şekilde ayarlayın.
 7. En uzak işaretin (a) doğrudan üzerindeki veya altındaki ışının merkezini (c) işaretleyin.
 8. Bu iki işaret (a, c) arasındaki mesafeyi ölçün.
- Ölçüm aşağıda gösterilen değerlerden büyükse, bir yetkili servis merkezinde lazerin bakımı yapılmalıdır.

Hassasiyet Kontrolü – Dikey Işın (Şekil F)

Lazerin dikey (şakül) kalibrasyonunu kontrol etmek ideal bir şekilde 6m (20') büyüklüğünde bir dikey yükseklik olduğunda gerçekleştirilebilir. Bu durumda bir kişi lazerin zemindeki yerini ayarlar ve başka bir kişi de ışının konumunu işaretlemek için bir tavana yaklaştırır. Aletin kullanılacağı uygulamaların mesafesinden daha kısa olmayan bir mesafe kullanarak bir kalibrasyon kontrolü yapılması önemlidir.

1. Zeminde 1,5 m (5') bir çizgi işaretleyerek başlayın.
 2. Lazerin dikey ışını açın ve üniteyi çizgiye bakacak şekilde çizginin bir ucuna yerleştirin.
 3. Üniteyi, ışını zemindeki çizgi üzerinde hizalanacak ve ortalanacak şekilde ayarlayın.
 4. Lazer ışınının konumunu tavana işaretleyin (a). Lazer ışınının merkezini doğrudan zemindeki çizginin orta noktası üzerine işaretleyin.
 5. Lazeri zemindeki çizginin diğer ucuna yeniden yerleştirin. Üniteyi, ışını zemindeki çizgi üzerinde hizalanacak ve ortalanacak şekilde bir kez daha ayarlayın.
 6. Lazer ışınının konumunu tavana (b), doğrudan ilk işaretin (a) yanına işaretleyin.
 7. Bu iki işaret arasındaki mesafeyi ölçün.
- Ölçüm aşağıda gösterilen değerlerden büyükse, bir yetkili servis merkezinde lazerin bakımı yapılmalıdır.
 - Tavanda İşaretler Arasında İzin Verilebilen Mesafe Yükseklik 8'

Duvarlar Arasındaki Mesafe	İşaretler Arasında İzin Verilebilir Mesafe
2,5 m	1,7 mm
3,0 m	2,1 mm
4,0 m	2,8 mm
6,0 m	4,1 mm

Şakül Nokta Hassasiyeti

Lazerin gövde kalibrasyonunu kontrol etmek ideal bir şekilde 6 m (20') büyüklüğünde bir dikey yükseklik olduğunda gerçekleştirilebilir. Bu durumda bir kişi lazerin zemindeki yerini ayarlar ve başka bir kişi de işin tarafından tavanda yaratılmış noktayı işaretlemek için bir tavana yaklaşır.

- Zeminde (a) noktasını işaretleyin, bkz. Şekil ⑥ ①.
- Lazeri AÇIK konuma getirin ② ve lazerin üstündeki ve altındaki noktaları görüntülemek için düğmesine bir kez basın.
- Lazeri, aşağı nokta (a) noktasının üzerine ortalayacak şekilde yerleştirin ve yukarı noktanın merkezini tavan üstünde (b) noktası olarak işaretleyin (Şekil ⑥ ①).
- Lazerin 180° döndürülmesini sağlayın, aşağı noktanın halen zemindeki (a) noktasının üzerinde ortalandığından emin olun (Şekil ⑥ ②).
- Yukarı noktanın merkezini tavana (c) noktası olarak işaretleyin (Şekil ⑥ ②).
- (b) ve (c) noktaları arasındaki mesafeyi ölçün.
- Ölçümünüz aşağıdaki tablodaki ilgili Tavan ve Zemin Arasındaki Mesafe için (b) ve (c) Arasında İzin Verilebilir Mesafe değerinden daha büyükse, lazer cihazınız bir yetkililer servis merkezinde bakıma alınmalıdır.

Tavan ve Zemin Arasındaki Mesafe	ve Arasında İzin Verilebilir Mesafe
2,5 m	1,7 mm
3,0 m	2,1 mm
4,0 m	2,8 mm
6,0 m	4,1 mm

Tesviye Nokta Hassasiyeti - Tesviye

Lazer ünitesinin tesviye kalibrasyonunu kontrol etmek için en az 6 m mesafedeki iki paralel duvar gereklidir.

- Lazeri AÇIK konuma getirin ve lazerin üstündeki, önündeki, altındaki, sağındaki ve solundaki noktaları görüntülemek için düğmeye iki kez basın.
- Lazeri ilk duvardan 5–8 cm mesafe uzaklığa yerleştirin. Ön lazer noktasını test etmek için, lazerin ön kısmının duvara baktığından emin olun (Şekil H #1).
- İlk duvardaki lazer noktasını (a) noktası olarak işaretleyin (Şekil H #1).
- Lazeri 180 derece çevirin ve ikinci duvar üzerindeki lazer noktasını (b) noktası olarak işaretleyin (Şekil H #1).
- Lazeri ikinci duvardan 5–8 cm mesafe uzaklığa yerleştirin. Ön lazer noktasını test etmek için, lazerin ön tarafının duvara baktığından emin olun (Şekil H #2), ve lazer noktası b noktasına denk gelene kadar lazerin yüksekliğini ayarlayın.
- Lazeri 180 derece çevirin ve ilk duvar üzerindeki (a) noktası yakınında yer alan lazer noktasını hedef alın ve (c) noktası olarak işaretleyin (Şekil H #2).
- İlk duvar üzerinde (a) ve (c) noktaları arasındaki dikey mesafeyi ölçün.
- Ölçümünüz aşağıdaki tablodaki ilgili Duvarlar Arasındaki Mesafe için (a) ve (c) Arasında İzin Verilebilir Mesafe değerinden daha büyükse, lazer

TR

bir yetkili servis merkezinde bakıma alınmalıdır.

- Test etmekte olduğunuz lazer noktasının her bir duvara bakan lazer noktası olduğundan emin olarak önce sağdaki noktanın ve daha sonra soldaki noktanın hassasiyetini kontrol etmek için 2-8 arası adımları tekrarlayın.

Duvarlar Arasındaki Mesafe	ve Arasında İzin Verilebilir Mesafe
6,0 m	4,1 mm
9,0 m	6,2 mm
15,0 m	10,2 mm

Tesviye Nokta Hassasiyeti - Kare

Lazer ünitesinin tesviye kalibrasyonunu kontrol etmek için en az 6 m uzunluğa sahip bir oda gereklidir. Tüm işaretler, seviyenin veya kare ışının önüne bir hedef yerleştirip, konumu zemine aktararak zemine yansıtılabilir.

NOT: Hassasiyetten emin olmak için, (a) ile (b) arası, (b) ile (c) arası, (b) ile (d) arası ve (b) ile (e) arası mesafe (D1) eşit olmalıdır.

- Lazeri AÇIK konuma getirin ve lazerin üstündeki, önündeki ve altındaki noktaları görüntülemek için düğmeye bir kez basın.
- Odanın bir ucunda, zemin üzerindeki (a) noktasını Şekil I #1'de gösterildiği gibi işaretleyin.
- Lazeri, aşağı noktanın (a) noktasının üzerine ortalayacağı şekilde yerleştirin ve öndeki noktanın odanın uzak ucunu işaret ettiğinden emin olun (Şekil I #1).
- Duvardaki ön tesviye nokta konumunu zemine aktarmak için bir hedef kullanarak zeminde (b) noktasını işaretleyin ve ardından zeminin üzerinde (c) noktasını işaretleyin (Şekil I #1).
- Lazeri (b) noktasına taşıyın ve ön seviyedeki noktayı tekrar c noktasına hizalayın (Şekil I #2).

- Duvardaki ön tesviye nokta konumunu zemine aktarmak için bir hedef kullanarak iki kare ışınının konumunu zemin üzerinde (d) ve (e) noktası olarak işaretleyin (Şekil I #2).
- Lazeri, ön tesviye noktası e noktasına hizalanacak şekilde 90° çevirin (Şekil I #3).
- İlk kare ışınının yerini (a) noktasına olabildiğince yakın şekilde zeminde (f) noktası olarak işaretleyin (Şekil I #3).
- (a) ve (f) noktaları arasındaki mesafeyi ölçün (Şekil I #3).
- Ölçümünüz (a) ve (f) Arasında İzin Verilebilir Mesafe değerinden, aşağıda görülen tablodaki ilgili Mesafe (D1) için, daha büyükse, lazer bir yetkili servis merkezinde bakıma alınmalıdır.
- Lazeri, ön tesviye noktası e noktasına hizalanacak şekilde 180° çevirin (Şekil I #4).
- İkinci kare ışınının yerini (a) noktasına olabildiğince yakın şekilde zeminde (g) noktası olarak işaretleyin (Şekil I #4).
- (a) ve (g) noktaları arasındaki mesafeyi ölçün (Şekil I #4).
- Ölçümünüz (a) ve (g) Arasında İzin Verilebilir Mesafe değerinden, aşağıda görülen tablodaki ilgili Mesafe (D1) için, daha büyükse, lazer bir yetkili servis merkezinde bakıma alınmalıdır.

Mesafe (D1)	ve veya ve Arasında İzin Verilebilir Mesafe
6,0 m	5,3 mm
9,0 m	7,9 mm
15,0 m	13,1 mm

Lazerin Kullanımı

Lazer Dengeleme

Lazer düzdün bir şekilde kalibre edildiği sürece kendi kendisini dengeler. Her lazer, fabrika kalibrasyonu olarak ortalama $\pm 4^\circ$ denge aralığında düz bir yüzeye yerleştirildiği sürece dengeyi bulacak şekilde ayarlanmıştır. Elle hiçbir ayar gerekmez.

Eğer lazer kendi kendine dengeleme yapamayacak kadar ($> 4^\circ$) eğilirse, lazer ışını yanıp söner. Seviye dışı durumuyla ilişkili iki yanıp sönmeye sırası mevcuttur.

- 4° ve 10° arasında ışınlar sürekli yanıp sönmeye döngüsüyle yanıp söner
- 10° 'den büyük açılarda, ışınlar üç yanıp sönmeye döngüsüyle yanıp söner.

Işınlar yanıp söndüğünde, LAZER DENGELİ DEĞİLDİR (YA DA DİKEYDİR) VE DÜZEY VEYA DÜŞEYLIK İŞARETLEMESİ VEYA BELİRLEMESİ İÇİN KULLANILMAMALIDIR. Lazeri daha düz bir yüzeye yerleştirmeye çalışın.

Pivot Braketi Kullanma

Lazerde üniteye kalıcı olarak bağlanan manyetik bir pivot braketi (Şekil ① ②) mevcuttur.



UYARI:

Lazeri yerleştirin ve/veya sabit bir yüzeyde duvara monte edin. Lazerin düşmesi ciddi kişisel yaralanmalara ve lazere hasara neden olabilir.

- Brakette ünitenin herhangi bir yüzey üzerine çivi ya da vidayla asılmasını sağlayan bir anahtar deliği yuvası (Şekil ⑧) bulunur.

- Braketin ince ayar düğmesi vardır (Şekil ① ②) lazer ışınlarını hizalamanıza yardımcı olmak için. Üniteyi düz ve düz bir yüzeye yerleştirin ve kirişleri sağa hareket ettirmek için düğmeyi sağa çevirin veya kirişleri sola hareket ettirmek için düğmeyi sola çevirin.
- Brakette, ünitenin çelik veya demirden yapılmış en dik yüzeylere monte edilmesini sağlayan mıknatıslar (Şekil ① ③) mevcuttur. Uygun yüzeylerin yaygın örnekleri arasında çelik iskele çivileri, çelik kapı çerçeveleri ve yapı çeliği kirişleri yer alır. Pivot braketi bir saplama takmadan önce (Şekil ① ②), Metal Geliştirme Plakasını (Şekil ① ③) saplamanın karşı tarafına yerleştirin.

Bakım

- Çalışmanın doğruluğunu korumak için, lazerin düzgün bir şekilde kalibre olup olmadığını sık sık kontrol edin. Bkz. Alan **Kalibrasyon Kontrolü**.
- Kalibrasyon kontrolleri ve diğer bakım onarımları DeWALT servis merkezleri tarafından gerçekleştirilebilir.
- Kullanımda değilken, lazere verilen kit kutusunda saklayın. Lazerinizi -20°C altında veya 60°C üzerindeki sıcaklıklarda saklamayın.
- Lazer ıslaksa, kit kutusunun içinde saklamayın. Lazer saklanmadan önce yumuşak kuru bir bezle kurulanmalıdır.

Temizleme

Dış plastik parçalar nemli bir bezle temizlenebilir. Bu parçalar çözücüye karşı dayanıklı olsa da, KESİNLİKLE çözücü kullanmayın. Saklamadan önce aletin nemini almak için yumuşak ve kuru bir bez kullanın.

Sorun Giderme

Lazer Açılmıyor

- PİL takımını tam olarak şarj edin ve ardından lazer ünitesine yeniden takın.
- Lazer ünitesi 50 °C'nin (120 °F) üzerinde ısınrsa, ünite açılmaz. Lazer aşırı sıcak bir ortamda saklandıysa, soğumasını bekleyin. Lazerli nivo doğru çalışma sıcaklığına soğutmadan on/off düğmesine basılmasından dolayı hasar görmez.

Lazer Işınları Yanıp Sönüyor

Lazerler kendi kendini her yöne ortalama 4° dengeleyecek şekilde tasarlanmıştır. Lazer iç mekanizması kendini dengeleyemeyecek kadar fazla eğildiğinde, lazer ışını yanıp sönerek eğim aralığının aşıldığını belirtir. LAZERDEN ÇIKAN YANIP SÖNEN IŞIKLAR DENGELİ DEĞİLDİR YA DA DÜŞEYDİR VE DÜZEY VEYA DÜŞEYLİK BELİRLEMESİ YA DA İŞARETLEMESİ İÇİN KULLANILMAMALIDIR. Lazeri daha düz bir yüzeye yerleştirmeye çalışın.

TR

Lazer Işınları Sürekli Hareket Ediyor

Lazer bir hassasiyet aracıdır. Bu nedenle, sabit (ve hareketsiz) bir yüzeye yerleştirilmezse denge bulmaya çalışmaya devam edecektir. Işın hareket etmeye devam ederse, lazeri daha sabit bir yüzeye yerleştirmeye çalışın. Ayrıca, lazerin sabit kalabilmesi için yüzeyin nispeten düz olduğundan emin olmaya çalışın.

Batarya Gösterge LED'leri Yanıp Sönüyor

Batarya Göstergesi üzerindeki 4 LED'in tamamı sürekli olarak yanıp sönüyorsa, bu ünitenin Güç/Taşıma Kilidi düğmesi ile tamamen kapatılmadığı anlamına gelir (Şekil © 2). Lazer kullanımda değilken Güç/Taşıma Kilidi düğmesi her zaman KİLİTLİ/KAPALI konuma getirilmelidir.

Aksesuarlar

Lazer, ünitenin altında 1/4 - 20 ve 5/8 - 11 dişli vidalar olacak şekilde üretilmiştir (Şekil 100). Bu vida mevcut ve gelecekteki DeWALT aksesuarlarına uyum sağlamak içindir. Yalnızca bu ürünle kullanılabileceği belirtilen DeWALT aksesuarlarını kullanın. Aksesuarlarla birlikte verilen yönlendirmeleri takip edin.



UYARI:

DeWALT tarafından tedarik veya tavsiye edilenlerin dışındaki aksesuarlar bu ürün üzerinde test edilmediğinden, söz konusu aksesuarların bu aletle birlikte kullanılması tehlikeli olabilir. Yaralanma riskini azaltmak için, bu aletle birlikte sadece DeWALT tarafından tavsiye edilen aksesuarlar kullanılmalıdır.

Aksesuarların yerini bulmaya ilgili yardıma ihtiyaç duyarsanız, size en yakın DeWALT servis merkezine başvurun ya da www.2helpU.com internet adresini ziyaret edin.

Hedef Kartı

Bazı lazer kitlelerinde, lazer ışını bulmaya ve işaretlemeye yardımcı olan bir Lazer Hedef Kartı (Şekil ©) mevcuttur. Hedef kart, ışın kartın üzerinden geçen lazer ışınının görünürlüğünü artırır. Kart, standart ve metrik ölçülerle işaretlenmiştir. Lazer ışını kırmızı plastikten geçer ve arka taraftaki yansıtıcı banttan yansır. Kartın üst kısmındaki miknats, düşey ve yatay konularını belirlemek için hedef kartı tavan rayına veya çelik saplamalara tutmak üzere tasarlanmıştır. Hedef Kartı kullanırken en iyi performans için DeWALT logosu size dönük olmalıdır.

Lazer Geliştirme Gözlükleri

Bazı lazer kitlelerinde Lazer Geliştirme Gözlükleri mevcuttur (Şekil ©). Bu gözlükler, lazer iç mekan uygulamaları için kullanıldığında parlak ışık koşullarında veya uzun mesafelerde lazer ışınının

görünürlüğünü artırır. Bu gözlükler için lazerin çalışması gerekmez.



DİKKAT:

Bu gözlükler ANSI onaylı güvenlik gözlükleri değildir ve diğer aletleri kullanırken kullanılmamalıdır. Bu gözlükler lazer ışınının gözünüze girmesini engellemez.



DİKKAT:

Ciddi yaralanma riskini azaltmak için, asla bu gözlükler takılı olarak veya bu gözlükler olmadan doğrudan lazer ışınına bakmayın.

Tavan Montajı

Lazer tavan montajı (Şekil (N) ①), eğer mevcutsa, lazer için daha fazla montaj seçeneği sunar. Tavan montajının bir ucunda bir kelepçe (Şekil (N) ②) bulunur ve bu kelepçe akustik tavan kurulumu (Şekil (N) ③) için duvarın bir açısına sabitlenebilir. Tavan montajının her bir ucunda, tavan montajının çivi ya da vidalı herhangi bir yüzeye bağlanmasına izin veren bir vida deliği (Şekil (N) ④ ve (N) ⑤) bulunur.

Tavan montajı sabitlendiğinde, çelik plakası manyetik pivot braketinin (Şekil (N) ⑥) bağlanabileceği bir yüzey sağlar. Böylece manyetik pivot braketini duvar montajı üzerinde yukarı ve aşağı hareket ettirilerek lazerin konumu ince ayarlanabilir.

Servis ve Onarımlar

NOT: Lazerli nivonun(nivoların) sökülmesi halinde, ürünün bütün garantileri geçersiz olur.

Ürün GÜVENLİĞİ ve GÜVENİLİRLİĞİNİ sağlamak için onarım, bakım ve ayarlar yetkili servis merkezleri tarafından yapılmalıdır. Kalifiye olmayan personel tarafından gerçekleştirilen servis veya bakım yaralanma riskine yol açabilir. Size en yakın DEWALT servis merkezini öğrenmek için www.2helpU.com adresini ziyaret edin.

Garanti

En yeni garanti bilgileri için www.2helpU.com adresini ziyaret edin.

TR

	DCE822G18 / DCE825G18
Işık Kaynağı	Lazer diyotları
Lazer Dalga Boyu	510 – 530nm görünür
LAZER-BİLGİSİ	≤1,0 mW SINIF 2 LAZER ÜRÜNÜ
Çalışma Aralığı	100' (30 m) Detektör ile 50 m (165')
Hassasiyet - tüm çizgiler ve noktalar, aşağı nokta hariç	30' başına ±1/8", 10 m başına ±3,0 mm
Batarya Zayıf	Pil ölçerde 1 LED Yanıp Sönüyor
Ünite Sarkaç Kilit Düğmesiyle Kapatılmamış	Pil ölçerde 4 LED Yanıp Sönüyor
Yanıp Sönen Lazer Işınları	Eğim aralığı aşıldı/ünite düz değil
Güç Kaynağı	DeWALT 12V veya 18V Batarya Takımı
Çalışma Sıcaklığı	-10 °C ila 50 °C
Saklama Sıcaklığı	-20 °C ila 60 °C
Nem	31°C'ye kadar olan sıcaklıklarda maksimum bağıl nem %80, 40°C'de bağıl nem doğrusal olarak %50'ye düşer
Çevresel Koruma Sınıfı	IP54 Su ve Toza Karşı Dayanıklılık
Detektör	DE0892G-XJ

TR

Περιεχόμενα

- Πληροφορίες σχετικά με τα εργαλεία λέιζερ
- Ασφάλεια χρήστη
- Ασφάλεια χρήσης μπαταριών
- Τροφοδοσία του εργαλείου λέιζερ
- Πρακτικές συμβουλές για τη λειτουργία
- Ενεργοποίηση του εργαλείου λέιζερ
- Έλεγχος της ακρίβειας του εργαλείου λέιζερ
- Επίποπος έλεγχος βαθμονόμησης
- Χρήση του εργαλείου λέιζερ
- Συντήρηση
- Αντιμετώπιση προβλημάτων
- Αξεσουάρ
- Σέρβις και επισκευές
- Εγγύηση
- Προδιαγραφές

Πληροφορίες σχετικά με τα εργαλεία λέιζερ

Το DCE822G18 2-Dot Cross Line Laser και DCE825G18 5-Dot Cross Line Laser είναι προϊόντα λέιζερ κατηγορίας 2. Είναι ένα εργαλείο λέιζερ αυτόματου αλφαδιάσματος το οποίο μπορεί να χρησιμοποιηθεί για εργασίες οριζόντιας ευθυγράμμισης και κατακόρυφης ευθυγράμμισης.

Ασφάλεια χρήστη

Οδηγίες ασφαλείας

Οι παρακάτω ορισμοί περιγράφουν το επίπεδο σοβαρότητας για κάθε προειδοποιητική λέξη. Παρακαλούμε διαβάστε το εγχειρίδιο και δώστε προσοχή σε αυτά τα σύμβολα.



ΚΙΝΔΥΝΟΣ: Υποδεικνύει μια επικείμενη επικίνδυνη κατάσταση, η οποία, αν δεν αποφευχθεί, θα έχει ως αποτέλεσμα θάνατο ή σοβαρό τραυματισμό.



ΠΡΟΕΙΔΟΠΟΙΗΣΗ: Υποδεικνύει μια δυνητικά επικίνδυνη κατάσταση, η οποία, αν δεν αποφευχθεί, θα μπορούσε να προκαλέσει θάνατο ή σοβαρό τραυματισμό.



ΠΡΟΣΟΧΗ: Υποδεικνύει μια δυνητικά επικίνδυνη κατάσταση, η οποία, εάν δεν αποφευχθεί, ενδέχεται να προκαλέσει τραυματισμό μικρής ή μέτριας σοβαρότητας.

ΕΙΔΟΠΟΙΗΣΗ: Υποδεικνύει μια πρακτική που δεν σχετίζεται με τραυματισμό ατόμων, η οποία, αν δεν αποφευχθεί, ενδέχεται να προκαλέσει υλικές ζημιές.

Αν έχετε οποιοσδήποτε ερωτήσις ή σχόλια σχετικά με αυτό ή οποιοδήποτε εργαλείο DeWALT, μεταβείτε στον ιστότοπο www.2helpU.com.



ΠΡΟΕΙΔΟΠΟΙΗΣΗ:

Ποτέ μην τροποποιήσετε το εργαλείο ή οποιοδήποτε εξάρτημά του. Θα μπορούσε να προκύψει ζημιά στο εργαλείο λέιζερ ή τραυματισμός ατόμων.



ΠΡΟΕΙΔΟΠΟΙΗΣΗ:

Διαβάστε και κατανοήστε όλες τις οδηγίες. Η μη τήρηση όλων των προειδοποιήσεων και των οδηγιών ενδέχεται να οδηγήσει σε ηλεκτροπληξία, πυρκαγιά και/ή σοβαρό τραυματισμό.

ΦΥΛΑΞΤΕ ΑΥΤΕΣ ΤΙΣ ΟΔΗΓΙΕΣ



ΠΡΟΕΙΔΟΠΟΙΗΣΗ:

Έκθεση σε ακτινοβολία λέιζερ. Μην αποσυναρμολογείτε ή τροποποιήσετε το αλφάδι λέιζερ. Δεν υπάρχουν στο εσωτερικό της συσκευής εξαρτήματα που επιδέχονται σέρβις από το χρήστη. Θα μπορούσε να προκύψει σοβαρή βλάβη των ματιών.

GR

**ΠΡΟΕΙΔΟΠΟΙΗΣΗ:****Επικίνδυνη ακτινοβολία. Η**

χρήση ελέγχων ή ρυθμίσεων ή η εκτέλεση διαδικασιών διαφορετικών από αυτές που προβλέπονται, μπορεί να προκαλέσει έκθεση σε επικίνδυνη ακτινοβολία.



ΠΡΟΣΟΧΗ: Κρατάτε τα δάκτυλα σε απόσταση ασφαλείας από την πίσω πλάκα και τον ορθοστάτη κατά τη στερέωση με μαγνήτες. Τα δάκτυλα μπορεί να πιαστούν και να συμπιεστούν.



ΠΡΟΣΟΧΗ: Μη στέκεστε κάτω από εργαλείο λέιζερ όταν αυτό έχει στερεωθεί με το μαγνητικό στήριγμα. Αν το εργαλείο λέιζερ πέσει, μπορεί να προκληθεί σοβαρός τραυματισμός ατόμων ή ζημιά στο εργαλείο.

Η ετικέτα πάνω στο εργαλείο λέιζερ μπορεί να περιλαμβάνει τα ακόλουθα σύμβολα.

GR

Σύμβολο	Σημασία
V	Βολτ
mW	Μιλιβάτ
	Προειδοποίηση για λέιζερ
nm	Μήκος κύματος σε νανόμετρα
2	Λέιζερ κατηγορίας 2

Προειδοποιητικές ετικέτες

Για την ευκολία και την ασφάλειά σας, πάνω στη συσκευή λέιζερ υπάρχουν οι παρακάτω ετικέτες.



ΠΡΟΕΙΔΟΠΟΙΗΣΗ: Για να μειωθεί ο κίνδυνος τραυματισμού, ο χρήστης πρέπει να διαβάσει το χειρίδιο οδηγιών.



ΠΡΟΕΙΔΟΠΟΙΗΣΗ: ΑΚΤΙΝΟΒΟΛΙΑ ΛΕΙΖΕΡ. ΜΗΝ ΚΟΙΤΑΖΕΤΕ ΜΕΣΑ ΣΤΗΝ ΑΚΤΙΝΑ. Προϊόν λέιζερ Κατηγορίας 2.



ΠΡΟΕΙΔΟΠΟΙΗΣΗ: Παραμένετε σε απόσταση ασφαλείας από τον μαγνήτη. Υπάρχει κίνδυνος ο μαγνήτης να διαταράξει τη λειτουργία βηματοδότη με αποτέλεσμα σοβαρές σωματικές βλάβες ή θάνατο.



- Αν ο εξοπλισμός χρησιμοποιείται με τον τρόπο που δεν καθορίζεται από τον κατασκευαστή, μπορεί να μειωθεί η προστασία που παρέχεται από τον εξοπλισμό.
- Μη χρησιμοποιείτε τη συσκευή λέιζερ σε εκρηκτικά περιβάλλοντα, όπως κατά την παρουσία εύφλεκτων υγρών, αερίων ή σκόνης. Αυτό το εργαλείο μπορεί να δημιουργεί σπινθήρες, οι οποίοι μπορεί να προκαλέσουν ανάφλεξη της σκόνης ή των αναθυμιάσεων.
- Φυλάσσετε μια συσκευή λέιζερ, όταν δεν χρησιμοποιείται, μακριά από παιδιά και άλλα μη εκπαιδευμένα άτομα. Τα εργαλεία λέιζερ είναι επικίνδυνα στα χέρια μη εκπαιδευμένων χρηστών.
- Το σέρβις του εργαλείου ΠΡΕΠΕΙ να διεξάγεται από εξειδικευμένο προσωπικό επισκευών. Το σέρβις ή η συντήρηση που διεξάγονται από μη εξειδικευμένο προσωπικό μπορεί να επιφέρουν σωματική βλάβη. Για να εντοπίσετε το πλησιέστερό σας κέντρο σέρβις της DeWALT μεταβείτε στον ιστότοπο www.2helpU.com.
- Μη χρησιμοποιείτε οπτικά όργανα όπως τηλεσκόπιο ή θεοδόλιχο για να δείτε τη δέσμη ακτίνων λέιζερ. Θα μπορούσε να προκύψει σοβαρή βλάβη των ματιών.

- **Μην τοποθετείτε το εργαλείο λέιζερ σε θέση η οποία θα μπορούσε να κάνει οποιοδήποτε άτομο να κοιτάξει ηθελημένα ή αθέλητα απευθείας μέσα στην ακτίνα λέιζερ.** Θα μπορούσε να προκύψει σοβαρή βλάβη των ματιών.
- **Μην τοποθετείτε το εργαλείο λέιζερ κοντά σε ανακλαστική επιφάνεια η οποία μπορεί να κατευθύνει με ανάκλαση την ακτίνα λέιζερ στα μάτια οποιουδήποτε ατόμου.** Θα μπορούσε να προκύψει σοβαρή βλάβη των ματιών.
- **Απενεργοποιείτε τη συσκευή λέιζερ όταν δεν είναι σε χρήση.** Αν αφήσετε το εργαλείο λέιζερ ενεργοποιημένο, αυξάνεται ο κίνδυνος να κοιτάξει κάποιος μέσα στην ακτίνα λέιζερ.
- **Μην τροποποιήσετε με κανένα τρόπο το εργαλείο λέιζερ.** Η τροποποίηση του εργαλείου μπορεί να επιφέρει έκθεση σε επικίνδυνη ακτινοβολία λέιζερ.
- **Μη χρησιμοποιείτε το εργαλείο λέιζερ όταν υπάρχουν γύρω παιδιά και μην επιτρέπετε να το χρησιμοποιούν παιδιά.** Μπορεί να προκληθεί σοβαρή βλάβη των ματιών.
- **Μην αφαιρείτε ή φθείρετε τις προειδοποιητικές ετικέτες.** Αν αφαιρεθούν οι ετικέτες, τότε οι χρήστες ή άλλα άτομα μπορεί αθέλητα να εκθέσουν τον εαυτό τους σε ακτινοβολία.
- **Τοποθετείτε το εργαλείο λέιζερ καλά στηριγμένο σε οριζόντια επιφάνεια.** Αν πέσει το εργαλείο λέιζερ, θα μπορούσε να προκληθεί ζημιά στο εργαλείο λέιζερ ή σοβαρός τραυματισμός ατόμων.
- **Μην υπερβαίνετε.** Διατηρήστε τη σωστή βάση και ισορροπία ανά πάσα στιγμή. Η σωστή ρύθμιση και ισορροπία επιτρέπει καλύτερο έλεγχο του εργαλείου σε απρόσμενες καταστάσεις.
- **Χρησιμοποιείτε εξοπλισμό ατομικής προστασίας.** Φοράτε πάντα προστασία για τα μάτια. Ανάλογα με τις συνθήκες εργασίας, η χρήση προστατευτικού εξοπλισμού, όπως μάσκας κατά της σκόνης, αντιολισθητικών υποδημάτων ασφαλείας, κράνους και προστασίας ακοής, θα μειώσει τις σωματικές βλάβες.

Χρήση και φροντίδα του εργαλείου

- **Μη χρησιμοποιήσετε το εργαλείο λέιζερ αν ο διακόπτης Τροφοδοσίας/Ασφάλισης μεταφοράς δεν το ενεργοποιεί ή δεν το απενεργοποιεί.** Οποιοδήποτε εργαλείο δεν μπορεί να ελέγχεται με το διακόπτη, είναι επικίνδυνο και πρέπει να επισκευάζεται.
- **Ακολουθείτε τις οδηγίες στην ενότητα Συντήρηση στο παρόν εγχειρίδιο.** Η χρήση μη εγκεκριμένων εξαρτημάτων ή μη τήρηση των οδηγιών στην ενότητα **Συντήρηση** μπορεί να προκαλέσει κίνδυνο ηλεκτροπληξίας ή τραυματισμού.

GR

Ασφάλεια χρήσης μπαταριών



ΠΡΟΕΙΔΟΠΟΙΗΣΗ:

Οι μπαταρίες μπορεί να εκραγούν ή να παρουσιάσουν διαρροή και μπορούν να προκαλέσουν τραυματισμό ή φωτιά. Για να μειώσετε αυτό τον κίνδυνο:

Ατομική ασφάλεια

- **Να είστε σε επαγρύπνηση, να προσέχετε τι κάνετε και να χρησιμοποιείτε την κοινή λογική κατά τη λειτουργία του εργαλείου λέιζερ.** Μη χρησιμοποιείτε το εργαλείο όταν είστε κουρασμένος(-η) ή υπό την επήρεια ναρκωτικών, αλκοολή ή φαρμακευτικής αγωγής. Μια στιγμή απροσεξίας κατά τη χρήση του εργαλείου λέιζερ μπορεί να επιφέρει σοβαρό τραυματισμό.
- **Τηρείτε προσεκτικά όλες τις οδηγίες και προειδοποιήσεις πάνω στην ετικέτα μπαταρίας και τη συσκευασία, καθώς και στο συνοδευτικό εγχειρίδιο Ασφάλειας χρήσης μπαταριών.**
- **Μην απορρίπτετε τις μπαταρίες σε φωτιά.**
- **Κρατάτε τις μπαταρίες μακριά από παιδιά.**
- **Αφαιρείτε τις μπαταρίες όταν δεν χρησιμοποιείται η συσκευή.**

- Χρησιμοποιείτε μόνο τον φορτιστή που προβλέπεται για το επαναφορτιζόμενο πακέτο μπαταρίας που χρησιμοποιείτε.
- Αποσυνδέετε το πακέτο μπαταρίας από το εργαλείο λέιζερ πριν από οποιοδήποτε ρυθμίσεις, αλλαγή αξεσουάρ ή αποθήκευση του εργαλείου. Τέτοια προληπτικά μέτρα ασφαλείας μειώνουν τον κίνδυνο τυχαίας εκκίνησης του εργαλείου λέιζερ.
- Χρησιμοποιείτε το εργαλείο λέιζερ μόνο με τα ειδικά καθορισμένα πακέτα μπαταρίας. Η χρήση άλλων πακέτων μπαταρίας μπορεί να προκαλέσει κίνδυνο τραυματισμού και φωτιάς.
- Αν οι μπαταρίες υποστούν κακομεταχείριση, μπορεί να διαρρεύσει υγρό. Αποφύγετε την επαφή. Αν κατά λάθος έρθετε σε επαφή, ξεπλύνετε με νερό. Σε περίπτωση που το υγρό έλθει σε επαφή με τα μάτια σας, ζητήστε επιπλέον και ιατρική βοήθεια. Το υγρό που εξέρχεται από τη μπαταρία μπορεί να προκαλέσει ερεθισμούς ή εγκαύματα.
- Μην χρησιμοποιήσετε πακέτο μπαταρίας ή εργαλείο λέιζερ που έχει υποστεί ζημιά ή τροποποίηση. Οι μπαταρίες που έχουν υποστεί ζημιά ή τροποποίηση μπορεί να παρουσιάσουν απρόβλεπτη συμπεριφορά με αποτέλεσμα φωτιά, έκρηξη ή κίνδυνο τραυματισμού.
- Μην εκθέσετε ένα πακέτο μπαταρίας ή ένα εργαλείο λέιζερ σε φωτιά ή σε υπερβολική θερμοκρασία. Η έκθεση σε φωτιά ή σε θερμοκρασία πάνω από 130 °C (265 °F) μπορεί να προκαλέσει έκρηξη.
- Τηρείτε όλες τις οδηγίες φόρτισης και μη φορτίζετε το πακέτο μπαταρίας εκτός των ορίων θερμοκρασίας που ορίζονται στις οδηγίες. Η ακατάλληλη φόρτιση ή η φόρτιση σε θερμοκρασίες εκτός των προβλεπόμενων ορίων μπορεί να προξενήσει ζημιά στην μπαταρία και να αυξήσει τον κίνδυνο φωτιάς.

GR

Τροφοδοσία του εργαλείου λέιζερ

Αυτό το εργαλείο μπορεί να τροφοδοτηθεί από μια μπαταρία DeWALT ιόντων λιθίου 12V ή 18V.

Τύπος μπαταρίας	Πακέτο μπαταρίας
12 V	DCB120, DCB121, DCB122, DCB124, DCB127
18 V	DCB181, DCB182, DCB183, DCB183B, DCB184, DCB184B, DCB185, DCB187, DCB189

Η χρήση οποιωνδήποτε άλλων μπαταριών μπορεί να δημιουργήσει κίνδυνο φωτιάς.

Φόρτιση της μπαταρίας ιόντων λιθίου

1. Αν το πακέτο μπαταρίας ιόντων λιθίου DeWALT 12 V/18 V είναι συνδεδεμένο στο εργαλείο λέιζερ, αφαιρέστε το.
 - Ενώ πιέζετε το κουμπί απασφάλισης στο πακέτο μπαταρίας (Εικόνα **Ⓑ** ①), τραβήξτε το πακέτο μπαταρίας προς τα πάνω για να το απελευθερώσετε από το εργαλείο λέιζερ.
 - Τραβήξτε το πακέτο μπαταρίας τελείως πάνω και αφαιρέστε το από το εργαλείο λέιζερ (Εικόνα **Ⓑ** ②).
2. Συνδέστε το καλώδιο του φορτιστή σε μια πρίζα ρεύματος.
3. Εισάγετε το πακέτο μπαταρίας στον φορτιστή έως ότου κουμπώσει στη θέση του (Εικόνα **Ⓐ** ①). Στον φορτιστή, η αριστερή ενδεικτική λυχνία θα αναβοσβήνει για να υποδείξει ότι η μπαταρία φορτίζεται.
4. Αφού φορτιστεί πλήρως η μπαταρία (η ενδεικτική λυχνία στον φορτιστή δεν αναβοσβήνει πλέον), πατήστε και κρατήστε πατημένο το κουμπί απασφάλισης στο πακέτο μπαταρίας

(Εικόνα **A 2**) και αφαιρέστε το πακέτο μπαταρίας από τον φορτιστή (Εικόνα **A 3**).

- 5.** Εισάγετε το πακέτο μπαταρίας προς τα κάτω στον φορτιστή έως ότου κομπώσει στη θέση του (Εικόνα **A 4**).

Εμφάνιση του μετρητή μπαταρίας

Όταν το λέιζερ είναι ενεργοποιημένο, ο μετρητής μπαταρίας στο πληκτρολόγιο (Εικόνα **C 9**) υποδεικνύει πόση ενέργεια μπαταρίας παραμένει.

- Η κάτω LED θα ανάψει και θα αναβοσβήνει όταν η στάθμη της μπαταρίας είναι χαμηλή (10%). Το εργαλείο λέιζερ μπορεί να συνεχίσει να λειτουργεί για μικρό χρονικό διάστημα ενώ η μπαταρία συνεχίζει να εξαντλείται, αλλά γρήγορα θα μειωθεί η ένταση της ακτίνας (των ακτίνων).
- Αφού φορτιστεί η μπαταρία 12 V/18 V ιόντων λιθίου, και ενεργοποιηθεί πάλι το εργαλείο λέιζερ, η ακτίνα (οι ακτίνες) λέιζερ θα επανέλθει(-ουν) στην πλήρη φωτεινότητα και η ένδειξη στάθμης μπαταρίας θα υποδεικνύει πλήρως φορτισμένη κατάσταση.
- Αν παραμένουν αναμμένες και οι 4 LED στον μετρητή μπαταρίας, αυτό σημαίνει ότι το εργαλείο λέιζερ δεν είναι πλήρως απενεργοποιημένο. Όταν δεν χρησιμοποιείτε το εργαλείο λέιζερ, βεβαιωθείτε ότι ο διακόπτης Τροφοδοσίας/Ασφάλισης μεταφοράς έχει τοποθετηθεί ΑΡΙΣΤΕΡΑ στη θέση Ασφάλισης/ Απενεργοποίησης (Εικόνα **C 2**).

Πρακτικές συμβουλές για τη λειτουργία

- Για να παρατείνετε τη διάρκεια χρήσης της μπαταρίας ανά φόρτιση, απενεργοποιείτε το εργαλείο λέιζερ όταν δεν χρησιμοποιείται.
- Για να εξασφαλίσετε ακρίβεια στην εργασία σας, ελέγχετε συχνά τη βαθμονόμηση του εργαλείου λέιζερ. Ανατρέξτε στην ενότητα **Έλεγχος της ακρίβειας του εργαλείου λέιζερ**.
- Πριν επιχειρήσετε να χρησιμοποιήσετε το εργαλείο

λέιζερ, βεβαιωθείτε ότι το εργαλείο έχει τοποθετηθεί με ασφάλεια πάνω σε λεία, επίπεδη και σταθερή επιφάνεια που είναι οριζοντιωμένη και στις δύο διευθύνσεις.

- Για να αυξήσετε την ορατότητα της ακτίνας, χρησιμοποιήστε μια Κάρτα στόχου λέιζερ (Εικόνα **N**) και/ή φοράτε Ενισχυτικά γυαλιά λέιζερ (Εικόνα **O**) για βοήθεια στην εύρεση της ακτίνας.



ΠΡΟΣΟΧΗ:



*Για να μειώσετε τον κίνδυνο σοβαρού τραυματισμού, ποτέ μην κοιτάζετε απευθείας μέσα στην ακτίνα λέιζερ, με ή χωρίς αυτά τα γυαλιά. Ανατρέξτε στην ενότητα **Αξεσουάρ για σημαντικές πληροφορίες**.*





- Πάντα να βάζετε το σημάδι στο κέντρο της ακτίνας του οργάνου λέιζερ.
- Ακραίες μεταβολές της θερμοκρασίας μπορούν να προκαλέσουν κίνηση ή μετατόπιση κατασκευών κτιρίων, μεταλλικών τριπόδων, εξοπλισμού κλπ. κάτι που μπορεί να επηρεάσει την ακρίβεια. Ελέγχετε συχνά την ακρίβεια κατά την εργασία.
- Αν το εργαλείο λέιζερ σας έχει πέσει, ελέγξτε για να βεβαιωθείτε ότι παραμένει βαθμονομημένο. Ανατρέξτε στην ενότητα **Έλεγχος της ακρίβειας του εργαλείου λέιζερ**.

GR

Ενεργοποίηση της μονάδας λέιζερ

Τοποθετήστε τη μονάδα λέιζερ πάνω σε μια επίπεδη και οριζόντια επιφάνεια. Κινήστε τον διακόπτη Ενεργοποίησης/ Ασφάλισης μεταφοράς **C 2** προς τα δεξιά για να απασφαλίσετε/ ενεργοποιήσετε τη μονάδα λέιζερ.

Κουμπί	Εμφανίσεις
	<ul style="list-style-type: none"> • Πατήστε μία φορά για να εμφανίσετε μια οριζόντια γραμμή λέιζερ (Εικόνα © 4). • Πατήστε δεύτερη φορά για να εμφανίσετε μια κατακόρυφη γραμμή λέιζερ (Εικόνα © 5). • Πατήστε τρίτη φορά για να εμφανίσετε μια οριζόντια γραμμή και μια κατακόρυφη γραμμή (Εικόνα © 6). • Πατήστε τέταρτη φορά για να πάψουν να εμφανίζονται οι γραμμές λέιζερ.
 DCL34220	<ul style="list-style-type: none"> • Πατήστε μία φορά για να εμφανίσετε κουκκίδες πάνω και κάτω από τη μονάδα λέιζερ (Εικόνα © 7).
 DCL34520	<ul style="list-style-type: none"> • Πατήστε δεύτερη φορά για να πάψουν να εμφανίζονται οι κουκκίδες.

Μπορείτε να χρησιμοποιήσετε  και  μαζί για να εμφανίσετε κουκκίδες και γραμμές λέιζερ. Για παράδειγμα, αν πατήσετε  τρεις φορές και  μία φορά, η μονάδα λέιζερ θα εμφανίσει κάθετα διασταυρούμενες γραμμές και δύο κουκκίδες (Εικόνα © 8).

Όταν δεν χρησιμοποιείται η μονάδα λέιζερ, κινήστε τον διακόπτη Ενεργοποίησης/ Ασφάλισης μεταφοράς προς τα αριστερά στην Απενεργοποιημένη/ Ασφαλισμένη θέση. Αν ο διακόπτης Ενεργοποίησης/ Ασφάλισης μεταφοράς δεν έχει τεθεί στη θέση ασφάλισης, θα αναβοσβήνουν συνεχώς και οι 4 LED στον μετρητή μπαταρίας.

Έλεγχος ακρίβειας λέιζερ

Τα εργαλεία λέιζερ είναι σφραγισμένα και έχουν βαθμονομηθεί από το εργοστάσιο. Συνιστάται να πραγματοποιήσετε έναν έλεγχο ακρίβειας πριν την πρώτη χρήση της μονάδας λέιζερ (σε περίπτωση που το λέιζερ είχε εκτεθεί σε ακραίες θερμοκρασίες) και κατόπιν τακτικά για να διασφαλίζετε την ακρίβεια της

εργασίας σας. Όταν πραγματοποιείτε οποιονδήποτε από τους ελέγχους ακρίβειας που αναφέρονται στο παρόν εγχειρίδιο, ακολουθήστε τις παρακάτω κατευθυντήριες γραμμές:

- Χρησιμοποιείτε τον μεγαλύτερο δυνατό χώρο/ απόσταση που είναι όσο το δυνατόν πιο κοντά στην απόσταση λειτουργίας. Όσο μεγαλύτερος είναι ο χώρος/ η απόσταση, τόσο ευκολότερο είναι να μετρηθεί η ακρίβεια της μονάδας λέιζερ.
- Τοποθετήστε τη μονάδα λέιζερ πάνω σε μια ομαλή, επίπεδη, σταθερή επιφάνεια που είναι οριζοντιωμένη και στις δύο διευθύνσεις.
- Κάντε σημάδια στο κέντρο της ακτίνας λέιζερ.

Επιτόπιος έλεγχος βαθμονόμησης

Έλεγχος ακρίβειας – Οριζόντια ακτίνα, κατεύθυνση σάρωσης (Εικ. D)

Για τον έλεγχο της βαθμονόμησης της οριζόντιας σάρωσης της μονάδας λέιζερ απαιτούνται δύο τοίχοι σε απόσταση τουλάχιστον 9 m (30') μεταξύ τους. Είναι σημαντικό ο έλεγχος βαθμονόμησης να γίνεται με χρήση απόστασης όχι μικρότερης από την απόσταση των εφαρμογών όπου θα χρησιμοποιηθεί το εργαλείο.

1. Προσαρτήστε το εργαλείο λέιζερ σε ένα τοίχο χρησιμοποιώντας το περιστρεφόμενο στήριγμά του. Βεβαιωθείτε ότι το εργαλείο λέιζερ είναι στραμμένο ευθεία μπροστά.
2. Ενεργοποιήστε την οριζόντια ακτίνα του λέιζερ και περιστρέψτε το λέιζερ περίπου 45° ώστε το πιο δεξιό άκρο της γραμμής λέιζερ να πέφτει στον απέναντι τοίχο σε απόσταση τουλάχιστον 9 m (30'). Κάντε σημάδι στο κέντρο της ακτίνας (a).
3. Περιστρέψτε τη μονάδα λέιζερ περίπου 90° για να φέρετε το πιο αριστερό άκρο της γραμμής λέιζερ πάλι στο σημάδι που δημιουργήσατε στο Βήμα 2. Κάντε σημάδι στο κέντρο της ακτίνας (b).
4. Μετρήστε την κατακόρυφη απόσταση ανάμεσα στα σημάδια.

- Αν η μέτρηση είναι μεγαλύτερη από τις τιμές που παρουσιάζονται πιο κάτω, τότε η μονάδα λέιζερ χρειάζεται σέρβις από εξουσιοδοτημένο κέντρο σέρβις.

Απόσταση μεταξύ τοίχων	Επιτρεπόμενη απόσταση μεταξύ [Ⓐ] και [Ⓑ]
10,0 m	3,0 mm
12,0 m	3,6 mm
15,0 m	4,5 mm

Έλεγχος ακρίβειας – Οριζόντια ακτίνα, Κατεύθυνση κλίσης (Εικ. Ε)

Για τον έλεγχο της βαθμονόμησης της οριζόντιας κλίσης της μονάδας λέιζερ απαιτείται ένας μόνο τοίχος με μήκος τουλάχιστον 9 m. Είναι σημαντικό ο έλεγχος βαθμονόμησης να γίνεται με χρήση απόστασης όχι μικρότερης από την απόσταση των εφαρμογών όπου θα χρησιμοποιηθεί το εργαλείο.

1. Προσαρτήστε το εργαλείο λέιζερ σε ένα άκρο του τοίχου χρησιμοποιώντας το περιστρεφόμενο στήριγμά του.
2. Ενεργοποιήστε την οριζόντια ακτίνα λέιζερ και περιστρέψτε τη μονάδα λέιζερ προς το αντίθετο άκρο του τοίχου και περίπου παράλληλα με τον διπλανό τοίχο.
3. Κάντε σημάδι στο κέντρο της ακτίνας σε δύο θέσεις (a, b) που απέχουν μεταξύ τους τουλάχιστον 9 m (30').
4. Τοποθετήστε τώρα τη μονάδα λέιζερ στο απέναντι άκρο του τοίχου.
5. Ενεργοποιήστε την οριζόντια ακτίνα λέιζερ του εργαλείου και περιστρέψτε τη μονάδα λέιζερ πάλι προς το πρώτο άκρο του τοίχου και περίπου παράλληλα με το διπλανό τοίχο.
6. Προσαρμόστε το ύψος του εργαλείου λέιζερ ώστε το κέντρο της ακτίνας να είναι ευθυγραμμισμένο με το πλησιέστερο σημάδι (b).
7. Κάντε σημάδι στο κέντρο της ακτίνας (c) ακριβώς πάνω ή κάτω από το μακρινότερο σημάδι (a).

8. Μετρήστε την απόσταση ανάμεσα σε αυτά τα δύο σημάδια (a, c).
- Αν η μέτρηση είναι μεγαλύτερη από τις τιμές που παρουσιάζονται πιο κάτω, τότε η μονάδα λέιζερ χρειάζεται σέρβις από εξουσιοδοτημένο κέντρο σέρβις.

Απόσταση μεταξύ τοίχων	Επιτρεπόμενη απόσταση μεταξύ [Ⓐ] και [Ⓒ]
10,0 m	6,0 mm
12,0 m	7,2 mm
15,0 m	9,0 mm

Έλεγχος ακρίβειας - Κατακόρυφη ακτίνα (Εικ. F)

Ο έλεγχος της κάθετης (κατακόρυφης) βαθμονόμησης του εργαλείου λέιζερ μπορεί να γίνει με τη μέγιστη ακρίβεια όταν υπάρχει διαθέσιμη μεγάλη κατακόρυφη απόσταση, ιδανικά 6 m, με ένα άτομο στο δάπεδο να ρυθμίζει τη θέση του εργαλείου λέιζερ και ένα άλλο άτομο κοντά σε μία οροφή για να βάλει σημάδι στη θέση της ακτίνας. Είναι σημαντικό ο έλεγχος βαθμονόμησης να γίνεται με χρήση απόστασης όχι μικρότερης από την απόσταση των εφαρμογών όπου θα χρησιμοποιηθεί το εργαλείο.

1. Ξεκινήστε σηματοδοτώντας μια γραμμή 1,5 m πάνω στο δάπεδο.
2. Ενεργοποιήστε την κατακόρυφη ακτίνα λέιζερ και τοποθετήστε τη μονάδα στο ένα άκρο της γραμμής στραμμένη προς τη γραμμή.
3. Προσαρμόστε τη μονάδα ώστε η ακτίνα να είναι ευθυγραμμισμένη και κεντραρισμένη με τη γραμμή πάνω στο δάπεδο.
4. Κάντε σημάδι στη θέση της ακτίνας λέιζερ πάνω στην οροφή (a). Κάντε σημάδι στο κέντρο της ακτίνας λέιζερ απευθείας πάνω από το μέσον της γραμμής πάνω στο δάπεδο.
5. Τοποθετήστε τώρα τη μονάδα λέιζερ στο άλλο άκρο της γραμμής πάνω στο δάπεδο.

GR

Προσαρμόστε πάλι τη μονάδα ώστε η ακτίνα να είναι ευθυγραμμισμένη και κεντραρισμένη με τη γραμμή πάνω στο δάπεδο.

6. Κάντε σημάδι στη θέση της ακτίνας λέιζερ πάνω στην οροφή (b), ακριβώς δίπλα στο πρώτο σημάδι (a).
 7. Μετρήστε την απόσταση ανάμεσα σε αυτά τα δύο σημάδια.
- Αν η μέτρηση είναι μεγαλύτερη από τις τιμές που παρουσιάζονται πιο κάτω, τότε η μονάδα λέιζερ χρειάζεται σέρβις από εξουσιοδοτημένο κέντρο σέρβις.
 - Επιτρεπόμενη απόσταση στην οροφή μεταξύ σημαδιών Ύψος 2,5 m.

Απόσταση μεταξύ τοίχων	Επιτρεπόμενη απόσταση μεταξύ (a) και (b)
2,5 m	1,7 mm
3,0 m	2,1 mm
4,0 m	2,8 mm
6,0 m	4,1 mm

GR

Ακρίβεια κουκκίδων κατακόρυφου αλφαδιάσματος

Ο έλεγχος της κατακόρυφης βαθμονόμησης της μονάδας λέιζερ μπορεί να γίνει με τη μέγιστη ακρίβεια όταν υπάρχει διαθέσιμη μεγάλη κατακόρυφη απόσταση, ιδανικά 6 m, με ένα άτομο στο δάπεδο να ρυθμίζει τη θέση της μονάδας λέιζερ και ένα άλλο άτομο κοντά σε μία οροφή για να βάλει σημάδι στην κουκκίδα που παράγεται από την ακτίνα στην οροφή.

- Κάντε σημάδι στο σημείο (a) στο δάπεδο όπως δείχνει η Εικόνα (c) (1).
- Ενεργοποιήστε τη μονάδα λέιζερ και πατήστε μία φορά για να εμφανίσετε κουκκίδες πάνω και κάτω από τη μονάδα λέιζερ.
- Τοποθετήστε τη μονάδα λέιζερ έτσι ώστε η κάτω κουκκίδα να είναι κεντραρισμένη πάνω στο

σημείο (a) και κάντε σημάδι στο κέντρο της πάνω κουκκίδας στην οροφή ως σημείο (b) (Εικόνα (c) (1)).

- Περιστρέψτε τη μονάδα λέιζερ κατά 180°, διασφαλίζοντας ότι η κάτω κουκκίδα είναι ακόμα κεντραρισμένη στο σημείο (a) στο δάπεδο (Εικόνα (c) (2)).
- Κάντε σημάδι στο κέντρο της πάνω κουκκίδας στην οροφή σαν σημείο (c) (Εικόνα (c) (2)).
- Μετρήστε την απόσταση ανάμεσα στα σημεία (b) και (c).
- Αν η μέτρηση είναι μεγαλύτερη από την επιτρεπόμενη απόσταση μεταξύ (b) & (c) για την αντίστοιχη Απόσταση μεταξύ οροφής & δαπέδου, στον πίνακα που ακολουθεί, τότε πρέπει να παραδώσετε τη μονάδα λέιζερ για σέρβις σε ένα εξουσιοδοτημένο κέντρο σέρβις.

Απόσταση μεταξύ οροφής & δαπέδου	Επιτρεπόμενη απόσταση μεταξύ (a) και (b)
2,5 m	1,7 mm
3,0 m	2,1 mm
4,0 m	2,8 mm
6,0 m	4,1 mm



Ακρίβεια κουκκίδων οριζοντίωσης - Οριζοντίωση

Για τον έλεγχο της βαθμονόμησης της οριζόντιας ευθυγράμμισης της μονάδας λέιζερ απαιτούνται δύο παράλληλοι τοίχοι σε απόσταση τουλάχιστον 6 m.

- Ενεργοποιήστε τη μονάδα λέιζερ και πατήστε δύο φορές για να εμφανίσετε κουκκίδες πάνω, μπροστά, κάτω και προς τα δεξιά και αριστερά της μονάδας λέιζερ.
- Τοποθετήστε τη μονάδα λέιζερ 5–8 cm από τον πρώτο τοίχο. Για να δοκιμάσετε την μπροστινή κουκκίδα λέιζερ, βεβαιωθείτε ότι η μπροστινή πλευρά της μονάδας λέιζερ είναι στραμμένη προς

τον τοίχο (Εικόνα Η #1).

- Κάντε σημάδι στη θέση της κουκκίδας λέιζερ στον πρώτο τοίχο σαν σημείο (α) (Εικόνα Η #1).
- Περιστρέψτε τη μονάδα λέιζερ 180° και κάντε σημάδι στη θέση της κουκκίδας λέιζερ πάνω στον δεύτερο τοίχο ως σημείο (β) (Εικόνα Η #1).
- Τοποθετήστε τη μονάδα λέιζερ 5–8 cm (2"-3") από τον δεύτερο τοίχο. Για να δοκιμάσετε την μπροστινή κουκκίδα λέιζερ, βεβαιωθείτε ότι η μπροστινή πλευρά της μονάδας λέιζερ είναι στραμμένη προς τον τοίχο (Εικόνα Η #2), και προσαρμόστε το ύψος της μονάδας λέιζερ έως ότου η κουκκίδα λέιζερ πέσει πάνω στο σημείο β.
- Περιστρέψτε τη μονάδα λέιζερ 180° και κάντε σημάδι στην κουκκίδα λέιζερ πάνω στον πρώτο τοίχο ως σημείο (γ) (Εικόνα Η #2).
- Μετρήστε την κατακόρυφη απόσταση ανάμεσα στα σημεία (α) και (γ) στον πρώτο τοίχο.
- Αν η μέτρηση είναι μεγαλύτερη από την Επιτρεπόμενη απόσταση μεταξύ (α) & (γ) για την αντίστοιχη Απόσταση μεταξύ τοίχων, στον πίνακα που ακολουθεί, τότε πρέπει να παραδώσετε τη μονάδα λέιζερ για σέρβις σε ένα εξουσιοδοτημένο κέντρο σέρβις.
- Επαναλάβετε τα βήματα 2 έως 8 για να ελέγξετε την ακρίβεια της δεξιάς κουκκίδας και κατόπιν της αριστερής κουκκίδας, διασφαλίζοντας ότι η κουκκίδα λέιζερ που δοκιμάζεται είναι η κουκκίδα λέιζερ όταν η μονάδα είναι στραμμένη προς κάθε τοίχο.

Απόσταση μεταξύ τοίχων	Επιτρεπόμενη απόσταση μεταξύ  και 
6,0 m	4,1 mm
9,0 m	6,2 mm
15,0 m	10,2 mm

Ακρίβεια κουκκίδων οριζόντιωσης - Γώνιασμα

Για τον έλεγχο της βαθμονόμησης της οριζόντιας ευθυγράμμισης της μονάδας λέιζερ απαιτείται ένα δωμάτιο με μήκος 6 m (20'). Όλα τα σημάδια μπορούν να γίνουν στο δάπεδο με τοποθέτηση ενός στόχου μπροστά από την οριζόντια ή την κάθετη ακτίνα και μεταφέροντας τη θέση στο δάπεδο.

ΣΗΜΕΙΩΣΗ: Για να διασφαλιστεί η ακρίβεια, η απόσταση (D1) από (α) έως (β), (β) έως (γ), (β) έως (δ) και (β) έως (ε) πρέπει να είναι ίδια.

- Ενεργοποιήστε τη μονάδα λέιζερ και πατήστε μία φορά για να εμφανίσετε κουκκίδες πάνω, μπροστά και κάτω από τη μονάδα λέιζερ.
- Κάντε σημάδι σε ένα σημείο (α) στο δάπεδο στο ένα άκρο του δωματίου, όπως δείχνει η Εικόνα I #1.
- Τοποθετήστε τη μονάδα λέιζερ έτσι ώστε η κάτω κουκκίδα να είναι κεντραρισμένη πάνω στο σημείο (α) και βεβαιωθείτε ότι η μπροστινή κουκκίδα δείχνει προς το άλλο άκρο του δωματίου (Εικόνα I #1).
- Χρησιμοποιώντας ένα στόχο για να μεταφέρετε στο δάπεδο τη θέση της μπροστινής κουκκίδας οριζόντιωσης στον τοίχο, κάντε σημάδι στο σημείο (β) στο δάπεδο και κατόπιν στο σημείο (γ) στο δάπεδο (Εικόνα I #1).
- Μετακινήστε τη μονάδα λέιζερ στο σημείο (β) και ευθυγραμμίστε την μπροστινή κουκκίδα οριζόντιωσης πάλι με το σημείο γ (Εικόνα I #2).
- Χρησιμοποιώντας ένα στόχο για να μεταφέρετε στο δάπεδο τη θέση της μπροστινής κουκκίδας οριζόντιωσης στον τοίχο, κάντε σημάδι στο δάπεδο στη θέση δύο κάθετων ακτίνων στα σημεία (δ) και (ε) (Εικόνα I #2).
- Περιστρέψτε τη μονάδα λέιζερ 90° ώστε η μπροστινή κουκκίδα οριζόντιωσης να ευθυγραμμίζεται με το σημείο ε (Εικόνα I #3).

GR

- Κάντε σημάδι στη θέση της πρώτης κάθετης ακτίνας ως σημείο (f) πάνω στο δάπεδο όσο το δυνατόν πιο κοντά στο σημείο (a) (Εικόνα I #3).
- Μετρήστε την απόσταση ανάμεσα στα σημεία (a) και (f) (Εικόνα I #3).
- Αν η μέτρηση είναι μεγαλύτερη από την Επιτρεπόμενη απόσταση μεταξύ (a) και (f) για την αντίστοιχη Απόσταση (D1) στον πίνακα που ακολουθεί, τότε πρέπει να παραδώσετε τη μονάδα λέιζερ για σέρβις σε ένα εξουσιοδοτημένο κέντρο σέρβις.
- Περιστρέψτε τη μονάδα λέιζερ 180° ώστε η μπροστινή κουκκίδα οριζόντιωσης να ευθυγραμμίζεται με το σημείο e (Εικόνα I #4).
- Κάντε σημάδι στη θέση της δεύτερης κάθετης ακτίνας ως σημείο (g) πάνω στο δάπεδο όσο το δυνατόν πιο κοντά στο σημείο (a) (Εικόνα I #4).
- Μετρήστε την απόσταση ανάμεσα στα σημεία (a) και (g) (Εικόνα I #4).
- Αν η μέτρηση είναι μεγαλύτερη από την Επιτρεπόμενη απόσταση μεταξύ (a) & (g) για την αντίστοιχη Απόσταση (D1) στον πίνακα που ακολουθεί, τότε πρέπει να παραδώσετε τη μονάδα λέιζερ για σέρβις σε ένα εξουσιοδοτημένο κέντρο σέρβις.

GR

Απόσταση (D1)	Επιτρεπόμενη απόσταση μεταξύ ⓐ kai ① ή ⓐ kai ⓑ
6,0 m	5,3 mm
9,0 m	7,9 mm
15,0 m	13,1 mm

Χρήση του εργαλείου λέιζερ

Οριζόντιωση του εργαλείου λέιζερ

Εφ' όσον το λέιζερ είναι σωστά βαθμονομημένο, τότε η ακτίνα λέιζερ αλφαδιάζεται αυτόματα. Κάθε μονάδα λέιζερ έχει βαθμονομηθεί στο εργοστάσιο ώστε να βρίσκει την οριζόντια (ή κατακόρυφη) θέση εφόσον είναι τοποθετημένη σε επίπεδη επιφάνεια με μέση κλίση $\pm 4^\circ$ ως προς το οριζόντιο επίπεδο. Δεν απαιτείται χειροκίνητη προσαρμογή.

Αν το εργαλείο λέιζερ έχει κλίση τόσο μεγάλη ($> 4^\circ$) ώστε να μην είναι εφικτό το αυτόματο αλφάδιασμα, η ακτίνα λέιζερ θα αναβοσβήνει. Υπάρχουν δύο ακολουθίες αναβοσβησίματος που σχετίζονται με τη συνθήκη εκτός ορίων αλφαδιάσματος.

- Ανάμεσα στις 4° και τις 10° οι ακτίνες αναβοσβήνουν με σταθερό κύκλο αναβοσβησίματος
- Σε γωνίες μεγαλύτερες από 10° οι ακτίνες αναβοσβήνουν με κύκλο τριών αναβοσβησίματων.

Όταν αναβοσβήνουν οι ακτίνες λέιζερ, σημαίνει ότι ΤΟ ΕΡΓΑΛΕΙΟ ΛΕΙΖΕΡ ΔΕΝ ΕΙΝΑΙ ΟΡΙΖΟΝΤΙΩΜΕΝΟ (Ή ΣΕ ΚΑΤΑΚΟΡΥΦΗ ΕΥΘΥΓΡΑΜΜΙΣΗ) ΚΑΙ ΔΕΝ ΠΡΕΠΕΙ ΝΑ ΧΡΗΣΙΜΟΠΟΙΗΘΕΙ ΓΙΑ ΠΡΟΣΔΙΟΡΙΣΜΟ Ή ΣΗΜΑΝΣΗ ΤΗΣ ΟΡΙΖΟΝΤΙΑΣ Ή ΚΑΤΑΚΟΡΥΦΗΣ ΔΙΕΥΘΥΝΣΗΣ. Προσπαθήστε να αλλάξετε θέση στο εργαλείο λέιζερ τοποθετώντας το σε πιο οριζόντια επ φάνεια.

Χρήση του στηρίγματος περιστροφής

Το εργαλείο λέιζερ έχει ένα μαγνητικό στηρίγμα περιστροφής (Εικόνα ④ ⑤) μόνιμα συνδεδεμένο στη μονάδα.



ΠΡΟΕΙΔΟΠΟΙΗΣΗ:

Τοποθετήστε το εργαλείο λέιζερ και/ή τη βάση τοίχου πάνω σε μια σταθερή επιφάνεια. Αν πέσει το εργαλείο λέιζερ, μπορεί να προκληθεί σοβαρός τραυματισμός ατόμων ή ζημιά στο εργαλείο.

- Αυτό το στήριγμα έχει επίσης μια εγκοπή σχήματος κλειδαρότρυπας (Εικόνα **K**) ώστε να μπορεί να αναρτηθεί από ένα καρφί ή βίδα σε οποιαδήποτε επιφάνεια.
- Το στήριγμα έχει μαγνήτες (Εικόνα **L 1**) που επιτρέπουν στη μονάδα να τοποθετηθεί στις περισσότερες όρθιες χαλύβδινες ή σιδερένιες επιφάνειες. Κοινά παραδείγματα κατάλληλων επιφανειών περιλαμβάνουν χαλύβδινους ορθοστάτες πλαισίων, χαλύβδινα πλαίσια για πόρτες και χαλύβδινες δομικές δοκούς. Πριν συνδέσετε το στήριγμα περιστροφής πάνω σε έναν ορθοστάτη (Εικόνα **L 2**), τοποθετήστε τη μεταλλική πλάκα βελτίωσης (Εικόνα **L 3**) στην απέναντι πλευρά του ορθοστάτη.

Συντήρηση

- Για να διατηρήσετε την ακριβεία της εργασίας σας, ελέγχετε συχνά το εργαλείο λέιζερ για να βεβαιώσετε ότι είναι σωστά βαθμονομημένο. Ανατρέξτε στο τμήμα **Επίτοπος έλεγχος βαθμονόμησης**.
- Οι έλεγχοι βαθμονόμησης όπως και άλλες εργασίες συντήρησης και επισκευής μπορούν να γίνουν από κέντρα σέρβις DeWALT.
- Όταν δεν χρησιμοποιείτε το εργαλείο λέιζερ, να το φυλάσσετε στην παρεχόμενη θήκη μεταφοράς. Μην αποθηκεύετε το εργαλείο λέιζερ σε θερμοκρασίες κάτω από -20 °C ή πάνω από 60 °C (140 °F).
- Μη φυλάζετε το εργαλείο λέιζερ στη θήκη μεταφοράς αν είναι βρεγμένο. Πριν τη φύλαξη πρέπει να στεγνώσετε το εργαλείο λέιζερ με ένα μαλακό και στεγνό πανί.

Καθαρισμός

Τα εξωτερικά πλαστικά μέρη της συσκευής μπορούν να καθαριστούν με ένα ελαφρά υγρό πανί. Παρόλο που αυτά τα μέρη είναι ανθεκτικά σε διαλύτες, ΠΟΤΕ μη χρησιμοποιήσετε διαλύτες. Χρησιμοποιήστε ένα μαλακό, στεγνό πανί για να αφαιρέσετε την υγρασία από το εργαλείο πριν την φύλαξη του.

Αντιμετώπιση προβλημάτων

Το εργαλείο λέιζερ δεν ενεργοποιείται

- Πλήρης φόρτιση της μπαταρίας και στη συνέχεια επανεγκατάσταση στη μονάδα λέιζερ.
- Αν η μονάδα λέιζερ έχει θερμανθεί πάνω από τους 50 °C, η μονάδα δεν θα ενεργοποιηθεί. Αν η μονάδα λέιζερ έχει αποθηκευτεί σε πολύ υψηλές θερμοκρασίες, αφήστε τη να κρυώσει. Το αλφάδι λέιζερ δεν θα υποστεί ζημιά αν πατήσετε το κουμπί on/off πριν ψυχθεί στην κανονική του θερμοκρασία λειτουργίας.

GR

Οι ακτίνες λέιζερ αναβοσβήνουν

Τα λέιζερ έχουν σχεδιαστεί ώστε να οριζοντιώνονται αυτόματα σε γωνία περίπου 4° σε όλες τις διευθύνσεις. Αν δοθεί στη μονάδα λέιζερ κλίση ώστε να μην μπορεί να αλφαδιαστεί αυτόματα ο εσωτερικός μηχανισμός, τότε οι ακτίνες λέιζερ θα αναβοσβήνουν υποδεικνύοντας την υπέρβαση των ορίων της κλίσης. ΤΟΤΕ ΟΙ ΑΚΤΙΝΕΣ ΛΕΙΖΕΡ ΠΟΥ ΠΑΡΑΓΕΙ ΤΟ ΑΛΦΑΔΙ ΛΕΙΖΕΡ ΔΕΝ ΕΙΝΑΙ ΟΡΙΖΟΝΤΙΕΣ Ή ΚΑΤΑΚΟΡΥΦΕΣ ΚΑΙ ΔΕΝ ΠΡΕΠΕΙ ΝΑ ΧΡΗΣΙΜΟΠΟΙΗΘΟΥΝ ΓΙΑ ΠΡΟΣΔΙΟΡΙΣΜΟ Ή ΣΗΜΑΝΣΗ ΤΟΥ ΟΡΙΖΟΝΤΙΟΥ Ή ΚΑΤΑΚΟΡΥΦΟΥ ΕΠΙΠΕΔΟΥ. Προσπαθήστε να αλλάξετε θέση στο εργαλείο λέιζερ τοποθετώντας το σε πιο οριζόντια επιφάνεια.

Οι ακτίνες λέιζερ δεν σταματούν να κινούνται

Το λέιζερ είναι όργανο ακριβείας. Για το λόγο αυτό, αν δεν έχει τοποθετηθεί σε σταθερή (και ακίνητη) επιφάνεια, θα προσπαθεί συνεχώς να επιτύχει την οριζόντια θέση. Αν η ακτίνα δεν σταματά να κινείται, δοκιμάστε να τοποθετήσετε τη μονάδα λέιζερ σε μια πιο σταθερή επιφάνεια. Επίσης, προσπαθήστε να βεβαιωθείτε ότι η επιφάνεια είναι σχετικά επίπεδη, ώστε το εργαλείο λέιζερ να είναι σταθερό.

Οι LED του μετρητή μπαταρίας αναβοσβήνουν

Όταν αναβοσβήνουν συνεχώς και οι 4 LED στον μετρητή μπαταρίας, αυτό σημαίνει ότι η μονάδα δεν έχει απενεργοποιηθεί πλήρως με τη χρήση του διακόπτη Τροφοδοσίας/Ασφάλισης μεταφοράς (Εικόνα © ②). Ο διακόπτης Τροφοδοσίας/Ασφάλισης μεταφοράς θα πρέπει πάντα να τοποθετείται στην θέση ΑΣΦΑΛΙΣΗΣ/Απενεργοποίησης όταν δεν χρησιμοποιείται το εργαλείο λέιζερ.

GR

Αξεσουάρ

Το εργαλείο λέιζερ είναι εξοπλισμένο με θηλυκά σπειρώματα 1/4» - 20 και 5/8» - 11 στο κάτω μέρος της μονάδας (Εικόνα ④).

Το σπείρωμα αυτό σκοπό έχει να διευκολύνει τη σύνδεση ήδη ή μελλοντικά διαθέσιμων αξεσουάρ DeWALT. Χρησιμοποιείτε μόνο αξεσουάρ DeWALT που προβλέπονται για χρήση με αυτό το προϊόν. Ακολουθείτε τις οδηγίες που συνοδεύουν το εκάστοτε αξεσουάρ.



ΠΡΟΕΙΔΟΠΟΙΗΣΗ:

Επειδή τα αξεσουάρ που δεν προσφέρει η DeWALT δεν έχουν δοκιμαστεί μ' αυτό το προϊόν, η χρήση τέτοιων αξεσουάρ με το παρόν εργαλείο μπορεί να αποβεί επικίνδυνη. Για τη μείωση του κινδύνου τραυματισμού, με το προϊόν αυτό πρέπει να

χρησιμοποιείτε μόνο αξεσουάρ που συνιστά η DeWALT.

Αν χρειάζεστε οποιαδήποτε βοήθεια στον εντοπισμό οποιουδήποτε αξεσουάρ, απευθυνθείτε στο πλησιέστερο σας κέντρο σέρβις της DeWALT ή μεταβείτε στη διεύθυνση www.2helpU.com.

Κάρτα στόχου

Ορισμένα κιτ λέιζερ περιλαμβάνουν μια κάρτα στόχου λέιζερ (Εικόνα ⑤) για βοήθεια στον εντοπισμό και τη σήμανση της ακτίνας λέιζερ. Η κάρτα στόχου βελτιώνει την ορατότητα της ακτίνας λέιζερ καθώς η ακτίνα περνά πάνω από την κάρτα. Η κάρτα φέρει σήμανση με στάνταρ και μετρική κλίμακα. Η ακτίνα λέιζερ περνά από το κόκκινο πλαστικό και ανακλάται στην ανακλαστική ταινία στην πίσω πλευρά. Ο μαγνήτης στο πάνω μέρος της κάρτας έχει σχεδιαστεί για να συγκρατεί την κάρτα στόχου σε ράγες οροφής ή σε χαλύβδινους ορθοστάτες ώστε να προσδιορίζονται θέσεις κατακόρυφου και οριζόντιου αλφαδιάσματος. Για την καλύτερη απόδοση κατά τη χρήση της κάρτας στόχου, το λογότυπο DeWALT πρέπει να είναι στραμμένο προς το μέρος σας.

Ενισχυτικά γυαλιά λέιζερ

Ορισμένα κιτ λέιζερ περιλαμβάνουν Ενισχυτικά γυαλιά λέιζερ (Εικόνα ⑥). Αυτά τα γυαλιά βελτιώνουν την ορατότητα της ακτίνας λέιζερ σε συνθήκες έντονου φωτισμού ή σε περίπτωση μεγάλων αποστάσεων όταν το εργαλείο λέιζερ χρησιμοποιείται για εφαρμογές εσωτερικών χώρων. Αυτά τα γυαλιά δεν είναι απαραίτητα για τη λειτουργία του εργαλείου λέιζερ.



ΠΡΟΣΟΧΗ:

Αυτά τα γυαλιά δεν είναι γυαλιά ασφαλείας εγκεκριμένα κατά ANSI και δεν πρέπει να χρησιμοποιούνται κατά τη χρήση άλλων εργαλείων. Αυτά τα γυαλιά δεν εμποδίζουν την είσοδο της ακτίνας λέιζερ στα μάτια σας.



ΠΡΟΣΟΧΗ:

Για να μειώσετε τον κίνδυνο σοβαρού τραυματισμού, ποτέ μην κοιτάζετε απευθείας μέσα στην ακτίνα λέιζερ, με ή χωρίς αυτά τα γυαλιά.

Εγγύηση

Μεταβείτε στον ιστότοπο www.2helpU.com για τις πιο ενημερωμένες πληροφορίες εγγύησης.

Βάση οροφής

Η βάση οροφής του λέιζερ (Εικόνα **(N 1)**), αν συμπεριλαμβάνεται, προσφέρει περισσότερες επιλογές στερέωσης για το εργαλείο λέιζερ. Η βάση οροφής έχει ένα σφιγκτήρα (Εικόνα **(N 2)**) στο ένα άκρο ο οποίος μπορεί να στερεωθεί σε μια γωνία τοίχου για εγκατάσταση ακουστικής οροφής (Εικόνα **(N 3)**). Σε κάθε άκρο της βάσης οροφής υπάρχει μια οπή για βίδα (Εικόνα **(N 4)** και **(N 5)**), η οποία επιτρέπει στη βάση οροφής να συνδεθεί σε οποιαδήποτε επιφάνεια μέσω ενός καρφιού ή βίδας.

Αφού στερεωθεί η βάση οροφής, η χαλύβδινη πλάκα της παρέχει μια επιφάνεια στην οποία μπορεί να συνδεθεί το μαγνητικό στήριγμα περιστροφής (Εικόνα **(N 6)**). Η θέση του εργαλείου λέιζερ μπορεί να ρυθμιστεί με περισσότερη ακρίβεια μετακινώντας το μαγνητικό στήριγμα περιστροφής προς τα πάνω ή κάτω στη βάση τοίχου.

Σέρβις και επισκευές

ΣΗΜΕΙΩΣΗ: Η αποσυναρμολόγηση του αλφαδιού λέιζερ θα καταστήσει άκυρες όλες τις εγγυήσεις για το προϊόν.

Για να διασφαλίσετε ΑΣΦΑΛΕΙΑ και ΑΞΙΟΠΙΣΤΙΑ, οι επισκευές, η συντήρηση και οι ρυθμίσεις θα πρέπει να πραγματοποιούνται από εξουσιοδοτημένα κέντρα σέρβις. Το σέρβις ή η συντήρηση που διεξάγονται από μη εξειδικευμένο προσωπικό μπορεί να επιφέρουν κίνδυνο τραυματισμού. Για να εντοπίσετε το πλησιέστερό σας κέντρο σέρβις DeWALT μεταβείτε στον ιστότοπο www.2helpU.com.

GR



	DCE822G18 / DCE825G18
Φωτεινή πηγή	Δίοδοι λείζερ
Μήκος κύματος λείζερ	510–530 nm ορατό
Ισχύς λείζερ	≤1,0 mW ΠΡΟΪΟΝ ΛΕΙΪΖΕΡ ΚΑΤΗΓΟΡΙΑΣ 2
Εμβέλεια λειτουργίας	30 m 50 m με ανιχνευτή
Ακρίβεια - όλες οι γραμμές και κουκκίδες, εκτός από την κάτω κουκκίδα	±3,0 mm ανά 10 m, ±1/8" ανά 30'
Χαμηλή στάθμη μπαταρίας	Αναβοσβήσιμο 1 LED στον μετρητή μπαταρίας
Μονάδα μη απενεργοποιημένη με τον διακόπτη ασφάλισης εκκρεμούς	Αναβοσβήσιμο 4 LED στο μετρητή μπαταρίας
Αναβοσβήσιμο ακτίνων λείζερ	Υπέρβαση ορίων κλίσης/μονάδα όχι οριζόντια
Τροφοδοσία	Πακέτο μπαταριών DEWALT 12V ή 18V
Θερμοκρασία λειτουργίας	-10 °C έως 50 °C
Θερμοκρασία αποθήκευσης	-20 °C έως 60 °C
Υγρασία	Μέγιστη σχετική υγρασία 80% για θερμοκρασίες έως 31 °C που μειώνεται γραμμικά σε 50% σχετική υγρασία στους 40 °C
Συνθήκες περιβάλλοντος	Ανθεκτικό σε νερό & σκόνη σύμφωνα με IP54
Ανιχνευτής	DE0892G-XJ

GR



© 2020 DeWALT Industrial Tool Co.

DeWALT EU, Black- & Decker-Strasse 40, D-65510 Idstein, Germany

DeWALT UK, 270 Bath Rd, Slough SL1 4DX, England

N856415 December 2020