

# STANLEY<sup>®</sup> FATMAX<sup>®</sup> V20 LITHIUM ION

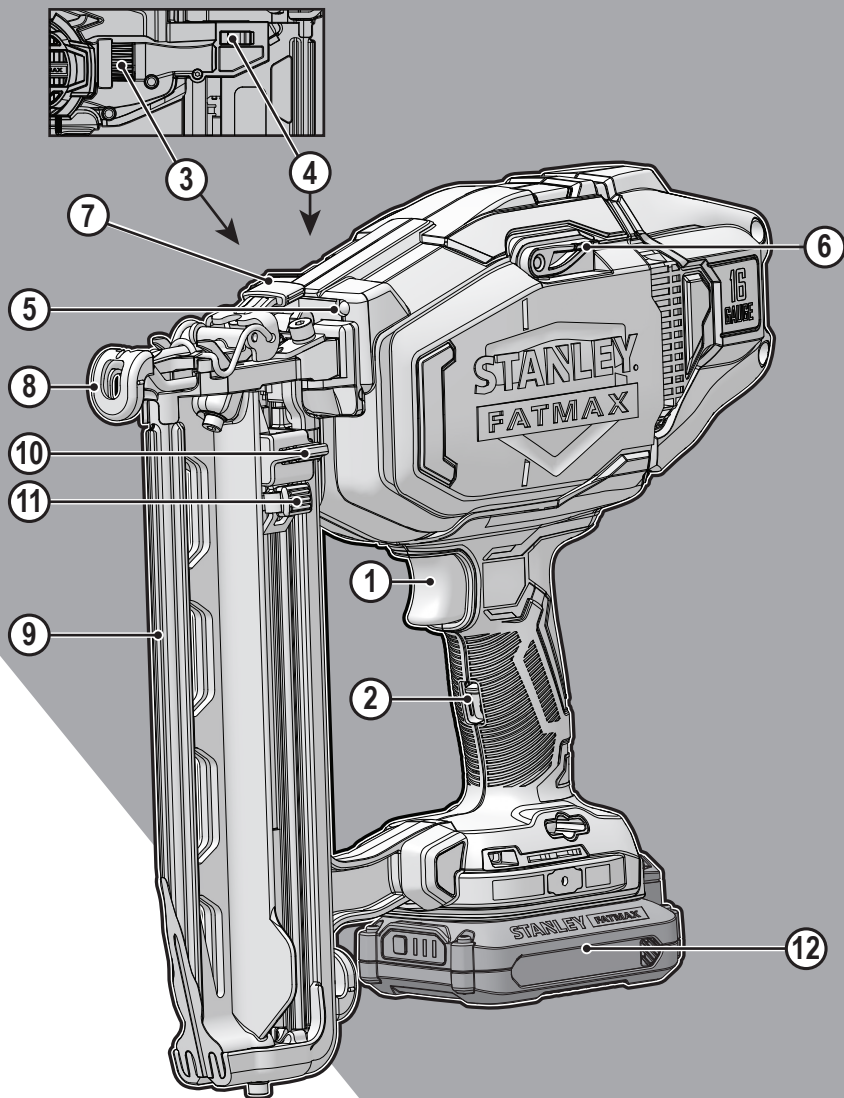

[www.stanleytools.eu](http://www.stanleytools.eu)

SFMCN616

|  |     |
|--|-----|
| English ( <b>original instructions</b> )                             | 4   |
| Deutsch ( <i>übersetzt von den originalanweisungen</i> )             | 14  |
| Français ( <i>traduction de la notice d'instructions originale</i> ) | 24  |
| Italiano ( <i>tradotto dalle istruzioni originali</i> )              | 34  |
| Nederlands ( <i>vertaald vanuit de originele instructies</i> )       | 45  |
| Español ( <i>traducido de las instrucciones originales</i> )         | 55  |
| Português ( <i>traduzido das instruções originais</i> )              | 65  |
| Svenska ( <i>översatt från de ursprungliga instruktionerna</i> )     | 75  |
| Norsk ( <i>oversatt fra de originale instruksjonene</i> )            | 84  |
| Dansk ( <i>oversat fra original brugsvejledning</i> )                | 93  |
| Suomi ( <i>käännetty alkuperäisestä käyttöohjeesta</i> )             | 102 |
| Ελληνικά ( <i>μετάφραση από τις πρωτότυπες οδηγίες</i> )             | 111 |

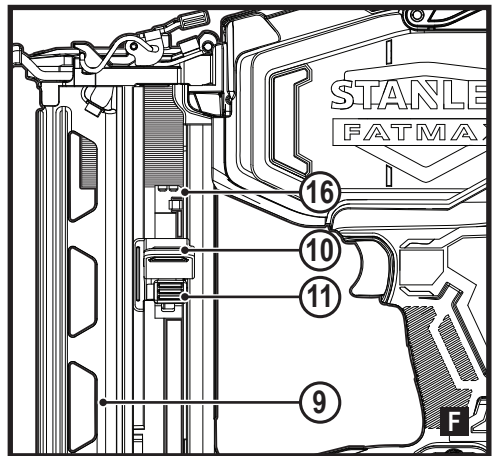
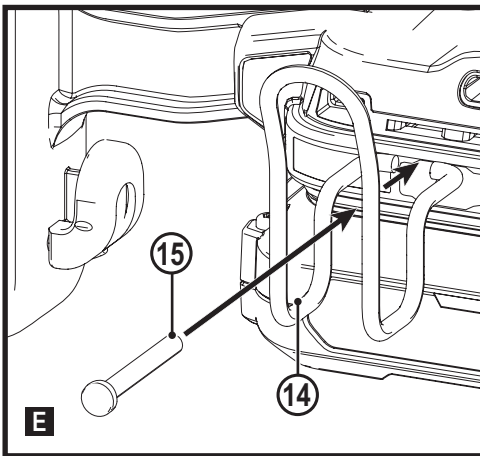
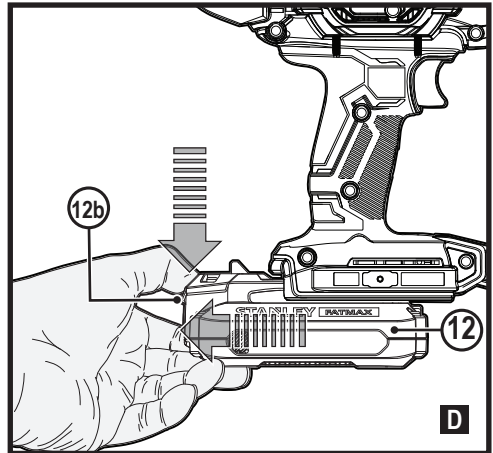
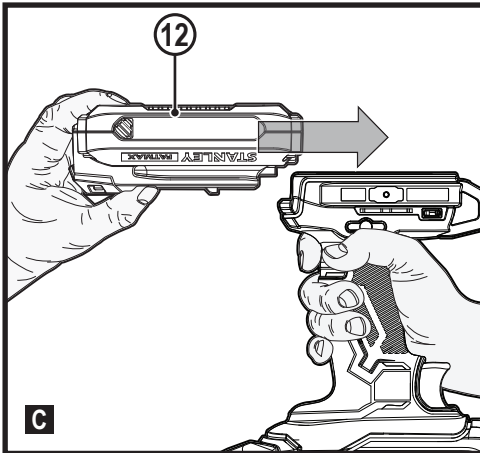
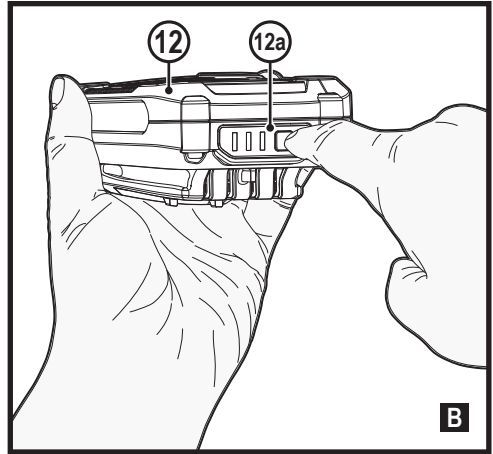
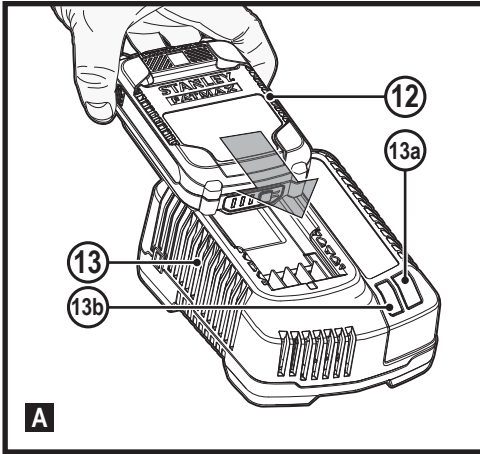

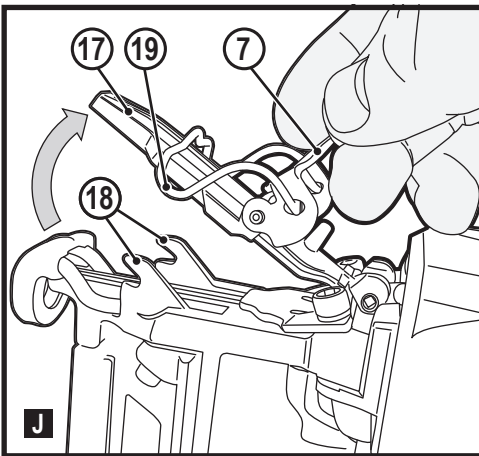
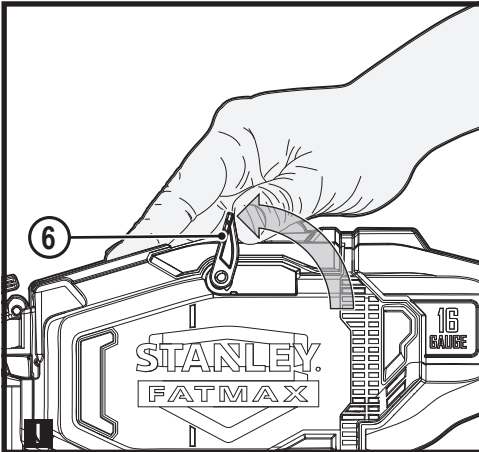
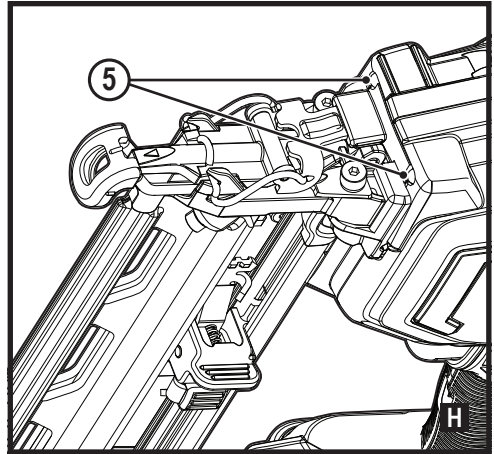
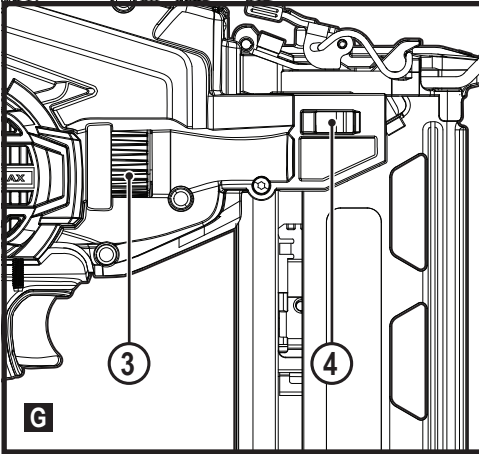

**Intended use**

Your STANLEY FATMAX SFMCN616 cordless nailer has been designed for nailing. This appliance is intended for professional and private, non-professional users.

**Safety instructions**

**General power tool safety warnings**



**Warning! Read all safety warnings, instructions, illustrations and specifications provided with this power tool.** Failure to follow the warnings and instructions listed below may result in electric shock, fire and/or serious injury.

**Save all warnings and instructions for future reference.**

The term "power tool" in all of the warnings listed below refers to your mains operated (corded) power tool or battery operated (cordless) power tool.

**1. Work area safety**

- a. **Keep work area clean and well lit.** Cluttered or dark areas invite accidents.
- b. **Do not operate power tools in explosive atmospheres, such as in the presence of flammable liquids, gases or dust.** Power tools create sparks which may ignite the dust or fumes.
- c. **Keep children and bystanders away while operating a power tool.** Distractions can cause you to lose control.

**2. Electrical safety**

- a. **Power tool plugs must match the outlet. Never modify the plug in any way.**  
**Do not use any adapter plugs with earthed (grounded) power tools.** Unmodified plugs and matching outlets will reduce risk of electric shock.

- b. **Avoid body contact with earthed or grounded surfaces such as pipes, radiators, ranges and refrigerators.** There is an increased risk of electric shock if your body is earthed or grounded.
- c. **Do not expose power tools to rain or wet conditions.** Water entering a power tool will increase the risk of electric shock.
- d. **Do not abuse the cord. Never use the cord for carrying, pulling or unplugging the power tool. Keep cord away from heat, oil, sharp edges or moving parts.** Damaged or entangled cords increase the risk of electric shock.
- e. **When operating a power tool outdoors, use an extension cord suitable for outdoor use.** Use of a cord suitable for outdoor use reduces the risk of electric shock.
- f. **If operating a power tool in a damp location is unavoidable, use a residual current device (RCD) protected supply.** Use of an RCD reduces the risk of electric shock.
3. **Personal safety**
- a. **Stay alert, watch what you are doing and use common sense when operating a power tool.**  
Do not use a power tool while you are tired or under the influence of drugs, alcohol or medication. A moment of inattention while operating power tools may result in serious personal injury.
- b. **Use personal protective equipment. Always wear eye protection.** Protective equipment such as dust mask, non-skid safety shoes, hard hat, or hearing protection used for appropriate conditions will reduce personal injuries.
- c. **Prevent unintentional starting. Ensure the switch is in the off-position before connecting to power source and/or battery pack, picking up or carrying the tool.** Carrying power tools with your finger on the switch or energising power tools that have the switch on invites accidents.
- d. **Remove any adjusting key or wrench before turning the power tool on.** A wrench or a key left attached to a rotating part of the power tool may result in personal injury.
- e. **Do not overreach. Keep proper footing and balance at all times.** This enables better control of the power tool in unexpected situations.
- f. **Dress properly. Do not wear loose clothing or jewellery. Keep your hair and clothing away from moving parts.** Loose clothes, jewellery or long hair can be caught in moving parts.
- g. **If devices are provided for the connection of dust extraction and collection facilities, ensure these are connected and properly used.** Use of dust collection can reduce dust-related hazards.
- h. **Do not let familiarity gained from frequent use of tools allow you to become complacent and ignore tool safety principles.** A careless action can cause severe injury within a fraction of a second.
4. **Power tool use and care**
- a. **Do not force the power tool. Use the correct power tool for your application.**  
The correct power tool will do the job better and safer at the rate for which it was designed.
- b. **Do not use the power tool if the switch does not turn it on and off.** Any power tool that cannot be controlled with the switch is dangerous and must be repaired.
- c. **Disconnect the plug from the power source and/or the battery pack from the power tool before making any adjustments, changing accessories, or storing power tools.** Such preventive safety measures reduce the risk of starting the power tool accidentally.
- d. **Store idle power tools out of the reach of children and do not allow persons unfamiliar with the power tool or these instructions to operate the power tool.**  
Power tools are dangerous in the hands of untrained users.
- e. **Maintain power tools and accessories. Check for misalignment or binding of moving parts, breakage of parts and any other condition that may affect the power tools operation.** If damaged, have the power tool repaired before use. Many accidents are caused by poorly maintained power tools.
- f. **Keep cutting tools sharp and clean.** Properly maintained cutting tools with sharp cutting edges are less likely to bind and are easier to control.
- g. **Use the power tool, accessories and tool bits etc. in accordance with these instructions, taking into account the working conditions and the work to be performed.**  
Use of the power tool for operations different from those intended could result in a hazardous situation.
- h. **Keep handles and grasping surfaces dry, clean and free from oil and grease.** Slippery handles and grasping surfaces do not allow for safe handling and control of the tool in unexpected situations.
5. **Battery tool use and care**
- a. **Recharge only with the charger specified by the manufacturer.** A charger that is suitable for one type of battery pack may create a risk of fire when used with another battery pack.
- b. **Use power tools only with specifically designated battery packs.** Use of any other battery packs may create a risk of injury and fire.
- c. **When battery pack is not in use, keep it away from other metal objects, like paper clips, coins, keys,**

nails, screws, or other small metal objects, that can make a connection from one terminal to another.

Shorting the battery terminals together may cause burns or a fire.

- d. **Under abusive conditions, liquid may be ejected from the battery; avoid contact. If contact accidentally occurs, flush with water. If liquid contacts eyes, additionally seek medical help.** Liquid ejected from the battery may cause irritation or burns.
  - e. **Do not use a battery pack or tool that is damaged or modified.** Damaged or modified batteries may exhibit unpredictable behaviour resulting in fire, explosion or risk of injury.
  - f. **Do not expose a battery pack or tool to fire or excessive temperature.** Exposure to fire or temperature above 130 °C may cause explosion.
  - g. **Follow all charging instructions and do not charge the battery pack or tool outside the temperature range specified in the instructions.** Charging improperly or at temperatures outside the specified range may damage the battery and increase the risk of fire.
6. **Service**
- a. **Have your power tool serviced by a qualified repair person using only identical replacement parts.** This will ensure that the safety of the power tool is maintained.
  - b. **Never service damaged BATTERY packs.** Service of BATTERY packs should only be performed by the manufacturer or authorized service providers.

### Additional power tool safety warnings

- ◆ **Use auxiliary handles supplied with the tool. Loss of control can cause personal injury.**
- ◆ **Hold power tool by insulated gripping surfaces when performing an operation where the cutting accessory may contact hidden wiring.** Cutting accessory contacting a "live" wire may make exposed metal parts of the power tool "live" and could give the operator an electric shock.
- ◆ **Hold the power tool by insulated gripping surfaces, when performing an operation where the fastener may contact hidden wiring or its own cord.** Fasteners contacting a "live" wire may make exposed metal parts of the power tool "live" and could give the operator an electric shock.
- ◆ **Use clamps or another practical way to secure and support the workpiece to a stable platform.** Holding the work by hand or against your body leaves it unstable and may lead to loss of control.
- ◆ **Before drilling into walls, floors or ceilings, check for the location of wiring and pipes.**
- ◆ **Avoid touching the tip of a drill bit just after drilling, as it may be hot.**

- ◆ The intended use is described in this instruction manual. The use of any accessory or attachment or performance of any operation with this tool other than those recommended in this instruction manual may present a risk of personal injury and/or damage to property.

### Safety of others

- ◆ Never allow children, persons with reduced physical, sensory or mental capabilities or lack of experience and knowledge or people unfamiliar with these instructions to use the machine,
- ◆ Local regulations may restrict the age of the operator.
- ◆ Never operate the machine while people, especially children, or pets are nearby.

### Additional Safety Instructions for Cordless Nailers

- ◆ **Always wear safety glasses.**
- ◆ **Always wear ear protection.**
- ◆ **Only use fasteners of the type specified in the manual.**
- ◆ **Do not use any stands for mounting the tool to a support.**
- ◆ **Do not disassemble or block any parts of the fastener driving tool such as the contact trip.**
- ◆ **Prior to each operation check that the safety and triggering mechanism is functioning properly and that all nuts and bolts are tight.**
- ◆ **Do not use the tool as a hammer.**
- ◆ **Do not use the tool on a ladder.**
- ◆ **Never point any operational fastener driving tool at yourself or at any other person.**
- ◆ **While working, hold the tool in such a way that no injuries can be caused to the head or to the body in the event of a possible recoil due to a disruption in the energy supply or hard areas within the work piece.**
- ◆ **Never actuate the fastener driving tool into free space.**
- ◆ **In the work area, carry the tool at the workplace using only one handle, and never with the trigger actuated.**
- ◆ **Consider the conditions in the work area. Fasteners can penetrate thin work pieces or slip off corners and edges of the work piece, and thus put people at risk.**
- ◆ **Do not drive fasteners close to the edge of the work piece.**
- ◆ **Do not drive fasteners on top of other fasteners.**
- ◆ **Always assume that the tool contains fasteners.** Careless handling of the nailer can result in unexpected firing of fasteners and personal injury.
- ◆ **Do not point the tool towards yourself or anyone nearby.** Unexpected triggering will discharge the fastener causing injury.
- ◆ **Do not actuate the tool unless it is placed firmly against the workpiece.** If the tool is not in contact, the fastener may be deflected away from your target.

- ◆ **Disconnect the tool from the power source when the fastener jams in the tool.** While removing a jammed fastener, the nailer may be accidentally activated if it is plugged in.
- ◆ **Do not use this tool for fastening electrical cables.** It is not designed for electric cable installation and may damage the insulation of electric cables thereby causing electric shock or fire hazards.



**Warning!** To reduce the risk of injury, the user must wear ear and eye protection.



**Caution:** Do not stare at operating lamp.



Keep hands and body parts clear of immediate work area.



To illuminate the immediate work surface as well as a low battery indicator and a jammed nail indicator.

## Residual risks

Additional residual risks may arise when using the tool which may not be included in the enclosed safety warnings. These risks can arise from misuse, prolonged use etc. Even with the application of the relevant safety regulations and the implementation of safety devices, certain residual risks can not be avoided. These include:

- ◆ Injuries caused by touching any rotating/moving parts.
- ◆ Injuries caused when changing any parts, blades or accessories.
- ◆ Injuries caused by prolonged use of a tool. When using any tool for prolonged periods ensure you take regular breaks.
- ◆ Impairment of hearing.
- ◆ Health hazards caused by breathing dust developed when using your tool (example:- working with wood, especially oak, beech and MDF.)

## Vibration

The declared vibration emission values stated in the technical data and the declaration of conformity have been measured in accordance with a standard test method provided by EN60745 and may be used for comparing one tool with another. The declared vibration emission value may also be used in a preliminary assessment of exposure.

**Warning!** The vibration emission value during actual use of the power tool can differ from the declared value depending on the ways in which the tool is used. The vibration level may increase above the level stated.

When assessing vibration exposure to determine safety measures required by 2002/44/EC to protect persons regularly using power tools in employment, an estimation of vibration exposure should consider, the actual conditions of use and the way the tool is used, including taking account of all parts of the operating cycle such as the times when the tool is switched off and when it is running idle in addition to the trigger time.

## Labels on tool

The following symbols are shown on the tool along with the date code:



**Warning!** To reduce the risk of injury, the user must read the instruction manual.

## Additional safety instructions for batteries and chargers

### Batteries

- ◆ Never attempt to open for any reason.
- ◆ Do not expose the battery to water.
- ◆ Do not store in locations where the temperature may exceed 40 °C.
- ◆ Charge only at ambient temperatures between 10 °C and 40 °C.
- ◆ When disposing of batteries, follow the instructions given in the section "Protecting the environment".
- ◆ Do not damage/deform the battery pack either by puncture or impact, as this may create a risk of injury and fire.
- ◆ Do not charge damaged batteries.
- ◆ Under extreme conditions, battery leakage may occur. When you notice liquid on the batteries Carefully wipe the liquid off using a cloth. Avoid skin contact.
- ◆ In case of skin or eye contact, follow the instructions below.

**Warning!** The battery fluid may cause personal injury or damage to property. In case of skin contact, immediately rinse with water. If redness, pain or irritation occurs seek medical attention. In case of eye contact, rinse immediately with clean water and seek medical attention.

### Chargers

- ◆ Use your STANLEY FATMAX charger only to charge the battery in the tool with which it was supplied. Other batteries could burst, causing personal injury and damage.
- ◆ Never attempt to charge non-rechargeable batteries.
- ◆ Have defective cords replaced immediately.
- ◆ Do not expose the charger to water.
- ◆ Do not open the charger.
- ◆ Do not probe the charger

## Symbols on charger



The charger is intended for indoor use only.



Read the instruction manual before use.



Do not attempt to charge damaged batteries.

## Electrical safety



Your charger is double insulated; therefore no earth wire is required. Always check that the mains voltage corresponds to the voltage on the rating plate. Never attempt to replace the charger unit with a regular mains plug.

- ◆ If the supply cord is damaged, it must be replaced by the manufacturer or an authorised STANLEY FATMAX Service Centre in order to avoid a hazard.

**Warning!** Never attempt to replace the charger unit with a regular mains plug.

## Mains plug replacement (U.K. & Ireland only)

If a new mains plug needs to be fitted:

- ◆ Safely dispose of the old plug.
- ◆ Connect the brown lead to the live terminal in the new plug.
- ◆ Connect the blue lead to the neutral terminal.

**Warning!** No connection is to be made to the earth terminal. Follow the fitting instructions supplied with good quality plugs. Recommended fuse: 5 A.

## Features

This appliance includes some or all of the following features.

1. Trigger Switch
2. Trigger Lock-Off switch
3. Depth adjustment wheel
4. Depth adjustment indicator
5. Worklights/low battery/jam/stall indicator
6. Stall release lever
7. Jam clearing latch
8. Contact trip
9. Magazine
10. Pusher latch
11. Pusher latch release
12. Battery

## Use

**Warning!** Let the tool work at its own pace. Do not overload.

## Charging the battery (Fig. A)

The battery needs to be charged before first use and whenever it fails to produce sufficient power on jobs that were easily done before. The battery may become warm while charging; this is normal and does not indicate a problem.

**Warning!** Do not charge the battery at ambient temperatures below 10 °C or above 40 °C. Recommended charging temperature: approx. 24 °C.







**Note:** The charger will not charge a battery if the cell temperature is below approximately 10 °C or above 40 °C.

**The battery should be left in the charger and the charger will begin to charge automatically when the cell temperature warms up or cools down.**

**Note:** To ensure maximum performance and life of lithium-ion battery packs, charge the battery pack fully before first use.

- ◆ Plug the charger (13) into an appropriate outlet before inserting battery pack (12).
- ◆ The green charging light (13a) will blink continuously indicating that the charging process has started.
- ◆ The completion of charge will be indicated by the green charging light (13a) remaining ON continuously. The battery pack (12) is fully charged and may be removed and used at this time or left in the charger (13).
- ◆ Charge discharged batteries within 1 week. Battery life will be greatly diminished if stored in a discharged state.

## Charger LED Modes

|   |  |  |
|---|--|--|
|    | <b>Charging:</b><br>Green LED Intermittent                             |    |
|   | <b>Fully Charged:</b><br>Green LED Solid                               |   |
|  | <b>Hot/Cold Pack Delay:</b><br>Green LED Intermittent<br>Red LED Solid |  |

**Note:** The compatible charger(s) will not charge a faulty battery pack. The charger will indicate a faulty battery pack by refusing to light.

**Note:** This could also mean a problem with a charger. If the charger indicates a problem, take the charger and battery pack to be tested at an authorized service centre.

## Leaving the battery in the charger

The charger and battery pack can be left connected with the LED glowing indefinitely. The charger will keep the battery pack fresh and fully charged.



### Hot/Cold Pack Delay

When the charger detects a battery that is too hot or too cold, it automatically starts a Hot/Cold Pack Delay, the green LED (13a) will flash intermittently, while the red LED (13b) will remain on continuously, suspending charging until the battery has reached an appropriate temperature. The charger then automatically switches to the pack charging mode. This feature ensures maximum battery life.

### Battery state of charge indicator (Fig. B)

The battery includes a state of charge indicator to quickly determine the extent of battery life as shown in figure B. By pressing the state of charge button (12a) you can easily view the charge remaining in the battery as illustrated in figure B.

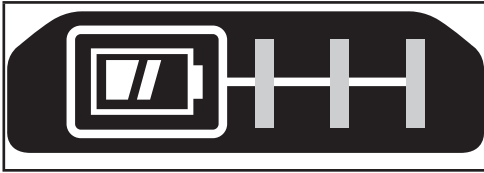

### Installing and Removing the Battery Pack from the tool

**Warning!** Make certain the lock-off button is engaged to prevent switch actuation before removing or installing battery.

#### To install battery pack (Fig. C)

- ◆ Insert battery pack firmly into tool until an audible click is heard as shown in figure C. Ensure battery pack is fully seated and fully latched into position.

#### To remove battery pack (Fig. D)

- ◆ Depress the battery release button (12b) as shown in figure D and pull battery pack out of tool.

### Hang hook (Fig. E)

**Warning!** Remove nails from magazine before making any adjustments or servicing this tool. Failure to do so may result in serious injury.

**Warning!** To reduce the risk of serious personal injury, place the forward/reverse button in the lock-off position or turn tool off and disconnect battery pack before making any adjustments or removing/installing attachments or accessories. An accidental start-up can cause injury.

**Warning!** To reduce the risk of serious personal injury, ensure the screw (15) holding the hang hook is secure.

**Caution:** When not in use, place tool on its side on a stable surface where it will not cause a tripping or falling hazard. Some tools with large battery packs will stand upright on the battery pack but may be easily knocked over.

Note: When attaching or replacing the hang hook (14) use only the screw (15) that is provided. Be sure to securely tighten the screw.

If the hook is not desired at all, it can be removed from the tool.

To move the hang hook, remove the screw (15) that holds the hang hook (14) in place.

Note: Various trackwall hooks and storage configurations are available.

Please visit our website [www.stanley.eu/3](http://www.stanley.eu/3) for further information.

### Operation

**Warning!** Read the section titled Nailer Safety Warnings at the beginning of this manual. Always wear eye and ear protection when operating this tool. Keep the nailer pointed away from yourself and others. For safe operation, complete the following procedures and checks before each use of the nailer.

**Warning!** To reduce the risk of personal injury, disconnect battery pack from tool and engage trigger lock-off before performing maintenance, clearing a jammed nails, leaving work area, moving tool to another location or handing the tool to another person.

**Warning!** Keep fingers AWAY from trigger when not driving fasteners to avoid accidental firing. Never carry tool with finger on trigger.

- ◆ Wear proper eye, hearing and respiratory protection.
- ◆ Remove battery pack from tool and engage trigger lock-off.
- ◆ Lock the pusher in the back position and remove all nail strips from the magazine.
- ◆ Check for smooth and proper operation of contact trip and pusher assemblies. Do not use tool if either assembly is not functioning properly.
- ◆ Never use a tool that has damaged parts.

**Warning! Operate the tool with fasteners at a rate not exceed 30 times/min.**

### To operate the nailer

**Warning!** The contact trip needs to be depressed followed by a full trigger pull for each nail followed by a release of both the contact trip and trigger after each nail.

**Warning!** The battery should always be removed and the trigger lock-off engaged whenever any adjustments are made or when tool is not in use.

- ◆ Fully depress contact trip (8) against the work surface.
- ◆ Fully pull trigger (1) and motor will start. (nail will drive into work surface).
- ◆ Release trigger.
- ◆ Lift contact trip off work surface.
- ◆ Repeat the above 4 steps for next application

## Preparing the tool

**Warning!** NEVER spray or in any other way apply oil, lubricants or cleaning solvents inside the tool. This can seriously affect the life and performance of the tool.

**Warning!** The battery should always be removed and the trigger lock-off engaged whenever any adjustments are made or when tool is not in use.

- ◆ Read the Safety Instruction section of this manual.
- ◆ Wear eye and ear protection.
- ◆ Remove battery from tool and fully charge.
- ◆ Ensure magazine is empty of all fasteners.
- ◆ Check for smooth and proper operation of contact trip and pusher assemblies. Do not use tool if either assembly is not functioning properly.
- ◆ Keep tool pointed away from yourself and others.
- ◆ Insert fully charged battery pack.

## Loading the Tool (Fig. F)

**Warning!** Keep the tool pointed away from yourself and others. Serious personal injury may result.

**Warning!** Never load nails with the contact trip or trigger activated.

**Warning!** Always remove battery pack before loading or unloading nails.

**Warning!** The battery should always be removed and the trigger lock-off engaged whenever any adjustments are made or when tool is not in use.

**Warning!** Keep fingers clear of pusher to prevent injury.

- ◆ Insert fasteners into the bottom of the magazine (9).
- ◆ Pull pusher latch (10) downward until the nail follower (16) falls behind the nails as shown in figure F.
- ◆ Release the pusher latch(10).

## Unloading the Tool

**Warning!** The battery should always be removed and the trigger lock-off engaged whenever any adjustments are made or when tool is not in use.

- ◆ Press pusher latch release button (11).
- ◆ Manually slide nails towards the bottom of the magazine (9).
- ◆ Open the jam clear door on the nosepiece to verify there are no nails remaining.

## Adjusting Depth (Fig. G)

The depth that the fastener is driven can be adjusted using the depth adjustment wheel (3) on the side of the tool.

**Warning!**To reduce risk of serious injury from accidental actuation when attempting to adjust depth, Always:

- ◆ Remove battery pack.
- ◆ Engage trigger lock-off.
- ◆ Avoid contact with trigger during adjustments.

Depth settings are on a sliding scale on the depth adjustment indicator (4). The left side indicating the deepest and the right side indicating the shallowest.

- ◆ To drive a nail deeper, rotate the depth adjustment wheel (3) downwards. This will slide the depth adjustment indicator (4) to the left on the scale.
- ◆ To drive a nail shallower, rotate the depth adjustment wheel (3) upwards. This will slide the depth adjustment indicator (4) to the right on the scale.

## Work lights (Fig. H)

There are work lights (5) located on each side of the nailer. Work lights turn on upon depressing the contact trip.

**Note:** These work lights are for illuminating the immediate work surface and are not intended to be used as flashlights.



### Low Battery Indicator

The work lights will flash and then turn off completely to indicate low battery.



### Jammed Nail Indicator

The work lights will flash continually if a nail becomes jammed in the nose piece (see Clearing a jammed nail).

## Stall Release (Fig. I)

**Warning!** If a stall occurs, the tool will disable itself and will require you to reset it. To do so, follow instructions on clearing a stalled condition. Next remove battery pack and then reinsert battery pack. The tool will now be operational. If the nailer is used in a rigorous application where all available energy in the motor is used to drive a fastener, the tool may stall. The driver blade did not complete the drive cycle and the jam/stall indicator will flash. Rotate the stall release lever (6) on the tool and the mechanism will release.

**Note!** The tool will disable itself and not reset until the battery pack has been removed and reinserted. If the unit continues to stall please review the material and fastener length to be sure that it is not too rigorous an application. If the driver blade does not automatically return to the home position after rotating the stall release lever, proceed to "clearing a jammed nail".



## Clearing a Jammed Nail (Fig. I, J)

**Warning!** To reduce the risk of personal injury, disconnect battery pack from tool and engage trigger lock-off before performing maintenance, or clearing a jammed nail.

If a nail becomes jammed in the nosepiece, keep the tool pointed away from you and follow these instructions to clear:

- ◆ Remove battery pack from tool and engage trigger lock-off.



- ◆ Rotate the stall release lever (6) on the tool to release the driver blade and clear the jam. If tool is still jammed follow the 9 steps listed below:
  - ◆ Pull pusher downward until it locks in place then tip the tool over so the nails slide freely out from the bottom of the magazine.



- ◆ Lift the jam clearing latch (7) then pull up to open front door (17).
- ◆ Remove bent nail, using pliers if necessary.
- ◆ If driver blade is in the down position, insert screwdriver or other rod into nosepiece and push driver blade back in position.
- ◆ Close the front door and engage the wire form (19) under the two arms (18) on the contact trip. Push jam clearing latch down (7) until it locks in place.
- ◆ Reinsert nails into magazine (see Loading the Tool).
- ◆ Pull pusher (10) downward until the nail follower (16) falls behind the nails as shown in figure G.
- ◆ Reinsert battery pack.
- ◆ Disengage trigger lock-off (2), allowing the trigger to be actuated.

**Warning!** If a jam occurs, the tool will disable itself and will require you to reset it. To do so, follow instructions on clearing the jammed nail. Next remove battery pack and then reinsert battery pack. The tool will now be operational.

**Note!** Should nails continue to jam frequently in contact trip, have tool serviced by an authorized STANLEY FATMAX service center.

## Cold Weather Operation

When operating tools at temperatures below freezing:

- ◆ Keep tool as warm as possible prior to use.
- ◆ Actuate the tool 5 or 6 times into scrap lumber before using.

## Hot Weather Operation

Tool should operate normally. However, keep tool out of direct sunlight as excessive heat can deteriorate bumpers and other rubber parts resulting in increased maintenance.

## Replacement parts

**Warning!** To reduce the risk of personal injury, disconnect battery pack from tool and engage trigger lock-off before performing maintenance, or clearing a jammed nail.

The tool comes equipped with a spare no mar tip located on the side of the nail magazine.

- ◆ To replace the no mar pad, simply pull off the old no mar pad and refit the new no mar pad onto the contact trip.

Use only identical replacement parts. For a parts list or to order parts, visit our service website at [www.stanley.eu/3co.uk](http://www.stanley.eu/3co.uk). You can also order parts from your nearest STANLEY FATMAX Factory Service Center or STANLEY FATMAX Authorized Warranty.

## Troubleshooting

If your appliance seems not to operate properly, follow the following instructions. If this does not solve the problem, please contact your local STANLEY FATMAX repair agent.

**Warning!** Before proceeding, unplug the appliance.

| Problem   | Possible Cause                         | Possible Solution  |
|---|--|--|
| Unit will not start.  | Battery pack not installed properly.   | Check battery pack installation.   |
|   | Battery pack not charged.              | Check battery pack charging requirements.  |
|   | Trigger lock-off is engaged.           | Disengage trigger lock-off.  |
| Tool doesn't actuate. (Headlights on, motor does not run)                 | Motor stops running after 2 seconds.   | Normal operation; release trigger or contact trip and re-depress.  |
| Tool doesn't actuate. (Headlights flash)                                  | Low battery charge or damaged battery. | Charge or replace battery.   |
|   | Jammed fastener / tool stalled.        | Remove the battery, rotate the stall release lever. Clear the jammed fastener and reinsert battery pack. |
| Tool doesn't actuate. (Headlights flash continuously)                     | Jammed mechanism                       | See authorized service center.   |
|   |  | See authorized service center.   |
| Tool doesn't actuate (Headlights on, motor runs, driver blade stuck down) |  | See authorized service center.   |

| Problem   | Possible Cause  | Possible Solution                                  |
|---|---|--|
| Tool operates, but does not drive the fastener fully. | Low battery charge or damaged battery.                    | Charge or replace battery.                         |
|   | Depth adjustment set too shallow.                         | Rotate depth adjustment wheel to a deeper setting. |
|   | Tool not firmly applied to workpiece.                     | Read instruction manual.                           |
|   | Material and fastener length too rigorous an application. | Choose appropriate material or fastener length.    |

### Maintenance

Your STANLEY FATMAX corded/cordless appliance/tool has been designed to operate over a long period of time with a minimum of maintenance. Continuous satisfactory operation depends upon proper tool/appliance care and regular cleaning.

**Warning!** Switch off and unplug the appliance before carrying out any cleaning.

- ◆ Dirt and grease may be removed from the exterior of the appliance using a cloth.

**Warning!** NEVER use solvents or other harsh chemicals for cleaning the non-metallic parts of the appliance. These chemicals may weaken the materials used in these parts. Use a cloth dampened only with water and mild soap. Never let any liquid get inside the unit; never immerse any part of the unit into a liquid.

**Warning!** NEVER spray or in any other way apply lubricants or cleaning solvents inside the tool. This can seriously affect the life and performance of the tool.

### Service Notes

This product is not user serviceable. There are no user serviceable parts inside the nailer. Servicing at an authorized service center is required to avoid damage to static sensitive internal components.

### Protecting the environment



Separate collection. Products and batteries marked with this symbol must not be disposed of with normal household waste.

Products and batteries contain materials that can be recovered or recycled reducing the demand for raw materials. Please recycle electrical products and batteries according to local provisions. Further information is available at [www.2helpU.com](http://www.2helpU.com)

### Technical data

|                    |                 | SFMCN616 Type:H1 |
|--------------------|-----------------|------------------|
| Voltage            | V <sub>DC</sub> | 18               |
| Battery Type       |                 | Li-Ion           |
| Actuating mode     |                 | Sequential       |
| Magazine angle     |                 | Straight         |
| No load speed      | /min            | 9100             |
| Drive energy       | approx          | 60J              |
| Weight (bare tool) | kg              | 2.6              |

| Fasteners      |    |          |
|----------------|----|----------|
| Length         | mm | 25 - 64  |
| Shank diameter | mm | 1.6      |
| Angle          |    | Straight |

| Charger        |                 | SFMCB11 | SFMCB12 | SFMCB14 |
|----------------|-----------------|---------|---------|---------|
| Input Voltage  | V <sub>AC</sub> | 230     | 230     | 230     |
| Output Voltage | V <sub>DC</sub> | 18      | 18      | 18      |
| Current        | A               | 1.25    | 2       | 4       |

| Battery  |                 | SFMCB201 | SFMCB202 | SFMCB204 | SFMCB206 |
|----------|-----------------|----------|----------|----------|----------|
| Voltage  | V <sub>DC</sub> | 18       | 18       | 18       | 18       |
| Capacity | Ah              | 1.5      | 2.0      | 4.0      | 6.0      |
| Type     |                 | Li-Ion   | Li-Ion   | Li-Ion   | Li-Ion   |

#### Level of sound pressure according to EN60745:

Sound pressure (L<sub>pA</sub>) 84 dB(A), uncertainty (K) 3 dB(A)

Sound power (L<sub>WA</sub>) 95 dB(A), uncertainty (K) 3 dB(A)

#### Vibration total values (triax vector sum) according to EN60745:

Staple nails (a<sub>v</sub>) 2.8 m/s<sup>2</sup>, uncertainty (K) 1.8 m/s<sup>2</sup>

## EC declaration of conformity

MACHINERY DIRECTIVE



SFMCN616 - Cordless Nailer

STANLEY Europe declares that these products described under EN60745-1:2009 + A11:2010; EN60745-2-16:2010.

These products also comply with Directive 2006/42/EC, 2014/30/EU and 2011/65/EU. For more information, please contact STANLEY Europe at the following address or refer to the back of the manual.

For more information, please contact STANLEY FATMAX at the following address or refer to the back of the manual.

The undersigned is responsible for compilation of the technical file and makes this declaration on behalf of STANLEY FATMAX.

A handwritten signature in black ink that reads "Patrick Diepenbach". The signature is written in a cursive, flowing style.

Patrick Diepenbach General Manager, Benelux  
STANLEY FATMAX, Richard-Klinger-Strasse 11,  
65510 Idstein, Germany  
06.08.2019

### Guarantee

STANLEY FATMAX is confident of the quality of its products and offers consumers a 12 month guarantee from the date of purchase. This guarantee is in addition to and in no way prejudices your statutory rights. The guarantee is valid within the territories of the Member States of the European Union and the European Free Trade Area.

To claim on the guarantee, the claim must be in accordance with STANLEY FATMAX Terms and Conditions and you will need to submit proof of purchase to the seller or an authorised repair agent. Terms and conditions of the STANLEY FATMAX 1 year guarantee and the location of your nearest authorised repair agent can be obtained on the Internet at [www.2helpU.com](http://www.2helpU.com), or by contacting your local STANLEY FATMAX office at the address indicated in this manual.

Please visit our website [www.stanley.eu/3](http://www.stanley.eu/3) to register your new STANLEY FATMAX product and receive updates on new products and special offers.

## Verwendungszweck

Ihre STANLEY FATMAX Akku-Nagelmaschine SFMCN616 wurde zum Nageln konzipiert. Dieses Gerät ist zum gewerblichen und privaten Einsatz vorgesehen.

## Sicherheitshinweise

### Allgemeine Sicherheitswarnungen für das Gerät



**Warnung! Lesen Sie alle Sicherheitswarnhinweise und alle Anweisungen.** Die Nichteinhaltung der folgenden Warnungen und Anweisungen kann einen elektrischen Schlag, Brand und/oder schwere Verletzungen verursachen.

**Bewahren Sie alle Warnhinweise und alle Anweisungen gut auf.** Der nachfolgend verwendete Begriff "Gerät" bezieht sich auf netzbetriebene Geräte (mit Netzkabel) und auf akkubetriebene Geräte (ohne Netzkabel).

#### 1. Sicherheit im Arbeitsbereich

- Halten Sie den Arbeitsbereich sauber und gut ausgeleuchtet.** Unaufgeräumte oder dunkle Bereiche begünstigen Unfälle.
- Betreiben Sie das Elektrowerkzeug nicht in explosionsgefährdeten Umgebungen, in denen sich z. B. brennbare Flüssigkeiten, Gase oder Staub befinden.** Elektrowerkzeuge erzeugen Funken, die den Staub oder die Dämpfe entzünden können.
- Halten Sie Kinder und Zuschauer fern, während Sie ein Elektrogerät betreiben.** Ablenkung kann dazu führen, dass Sie die Kontrolle über das Gerät verlieren.

#### 2. Elektrische Sicherheit

- Der Stecker des Elektrogerätes muss in die Steckdose passen. Ändern Sie niemals den Stecker in irgendeiner Form. Verwenden Sie keinerlei Adapterstecker an geerdeten Elektrogeräten.** Unveränderte Stecker und passende Steckdosen mindern die Gefahr eines elektrischen Schlages.
- Vermeiden Sie Körperkontakt mit geerdeten Flächen, wie Rohre, Radiatoren, Herde und Kühlgeräte.** Es besteht eine erhöhte Gefahr für einen elektrischen Schlag, wenn Ihr Körper geerdet ist.
- Setzen Sie Elektrogeräte keinem Regen oder feuchter Umgebung aus.** Wenn Wasser in das Elektrogerät eindringt, erhöht sich die Gefahr eines elektrischen Schlages.
- Überlasten Sie das Kabel nicht. Verwenden Sie niemals das Kabel, um das Elektrogerät zu tragen oder durch Ziehen vom Netz zu trennen. Halten Sie das Kabel fern von Hitze, Öl, scharfen Kanten oder**

**beweglichen Teilen.** Beschädigte oder verhedderte Kabel erhöhen die Gefahr eines elektrischen Schlages.

- Wenn Sie ein Elektrogerät im Freien betreiben, verwenden Sie ein für den Außeneinsatz geeignetes Verlängerungskabel.** Die Verwendung von für den Außeneinsatz geeigneten Kabeln mindert die Gefahr eines elektrischen Schlages.
  - Wenn der Betrieb eines Elektrogerätes in feuchter Umgebung unumgänglich ist, verwenden Sie eine durch einen Fehlerstromschutzschalter (FI-Schalter oder Rcd) geschützte Stromversorgung.** Der Einsatz eines Fehlerstromschutzschalters mindert die Gefahr eines elektrischen Schlages.
- #### 3. Sicherheit von Personen
- Seien Sie aufmerksam, achten Sie darauf, was Sie tun, und gehen Sie mit Vernunft an die Arbeit mit einem Elektrowerkzeug. Benutzen Sie kein Elektrowerkzeug, wenn Sie müde sind oder unter dem Einfluss von Drogen, Alkohol oder Medikamenten stehen.** Ein Moment der Unachtsamkeit beim Betrieb eines Elektrogerätes kann zu schweren Verletzungen führen.
  - Tragen Sie persönliche Schutzausrüstung und immer eine Schutzbrille.** Das Tragen persönlicher Schutzausrüstung, wie Staubmaske, rutschfeste Sicherheitsschuhe, Schutzhelm oder Gehörschutz, je nach Art und Einsatz des Elektrowerkzeuges, verringert das Risiko von Verletzungen.
  - Vermeiden Sie unbeabsichtigtes Starten. Vergewissern Sie sich, dass der Schalter in der AUS-Position ist, bevor Sie das Gerät an die Stromversorgung und/oder an den Akku anschließen oder wenn Sie das Gerät aufnehmen oder tragen.** Wenn Sie beim Tragen des Elektrowerkzeuges den Finger am Schalter haben oder das Gerät eingeschaltet an die Stromversorgung anschließen, kann dies zu Unfällen führen.
  - Entfernen Sie alle Einstellschlüssel oder Werkzeuge, bevor Sie das Elektrogerät einschalten.** Werkzeuge oder Schlüssel, die an rotierenden Teilen des Elektrogerätes angebracht sind, können zu Verletzungen führen.
  - Vermeiden Sie eine abnormale Körperhaltung. Sorgen Sie für einen sicheren Stand und halten Sie jederzeit das Gleichgewicht.** Dadurch können Sie das Elektrowerkzeug in unerwarteten Situationen besser kontrollieren.
  - Tragen Sie geeignete Kleidung. Tragen Sie keine weite Kleidung und keinen Schmuck. Halten Sie Haare und Kleidung von beweglichen Teilen fern.** Lose sitzende Kleidung, Schmuck oder lange Haare können sich in den beweglichen Teilen verfangen.

- g. Wenn Geräte für den Anschluss an eine Staubabsaugung und Staubsammlung vorgesehen sind, vergewissern Sie sich, dass diese richtig angeschlossen sind und verwendet werden.** Der Einsatz von Staubsammlern kann staubbedingte Gefahren mindern.
- h. Vermeiden Sie, durch die häufige Nutzung des Werkzeugs in einen Trott zu verfallen und Prinzipien für die Werkzeugsicherheit zu ignorieren.** Eine unachtsame Aktion kann im Bruchteil einer Sekunde zu schweren Verletzungen führen.
- 4. Verwendung und Pflege des Elektrogerätes**
- a. Überlasten Sie das Elektrogerät nicht. Verwenden Sie das für Ihre Arbeit passende Elektrogerät.** Das richtige Gerät wird die Aufgabe besser und sicherer erledigen, wenn es bestimmungsgemäß verwendet wird.
- b. Benutzen Sie kein Elektrowerkzeug, dessen Schalter defekt ist.** Ein Elektrowerkzeug, das sich nicht mehr ein- oder ausschalten lässt, ist gefährlich und muss repariert werden.
- c. Trennen Sie den Stecker vom Netz und/ oder den Akku (sofern abnehmbar) vom Elektrowerkzeug, bevor Sie Einstellungen am Gerät vornehmen, Zubehör wechseln oder es aufbewahren.** Diese Vorbeugemaßnahmen mindern die Gefahr, dass das Elektrogerät unbeabsichtigt startet.
- d. Bewahren Sie nicht verwendete Elektrogeräte für Kinder unerreichbar auf und lassen Sie nicht zu, dass Personen ohne Erfahrung mit dem Elektrogerät oder mit diesen Anweisungen das Elektrogerät bedienen.** Elektrogeräte sind in den Händen nicht geschulter Personen gefährlich.
- e. Werkzeuge und Zubehör müssen gepflegt werden. Prüfen Sie, ob bewegliche Teile verzogen oder ausgeschlagen, ob Teile gebrochen oder in einem Zustand sind, der den Betrieb des Elektrogerätes beeinträchtigen kann. Bei Beschädigungen lassen Sie das Elektrogerät reparieren, bevor Sie es verwenden.** Viele Unfälle entstehen wegen mangelnder Wartung der Elektrogeräte.
- f. Halten Sie Schneidwerkzeuge scharf und sauber.** Richtig gewartete Schneidwerkzeuge mit scharfen Klingen blockieren seltener und sind leichter unter Kontrolle zu halten.
- g. Verwenden Sie Elektrogeräte, Zubehör und Einsätze (Bits) usw. gemäß diesen Anweisungen und unter Berücksichtigung der Arbeitsbedingungen und der Aufgabe.** Wenn Sie das Elektrogerät für Aufgaben verwenden, die nicht bestimmungsgemäß sind, kann dies zu gefährlichen Situationen führen.
- h. Halten Sie die Griffe trocken, sauber und frei von Öl und Fett.** Rutschige Griffe und Oberflächen unterbinden die sichere Bedienbarkeit und Kontrolle über das Werkzeug in unerwarteten Situationen.
- 5. Verwendung und Pflege von Akkugeräten**
- a. Laden Sie die Akkus nur in Ladegeräten auf, die vom Hersteller empfohlen werden.** Ein Ladegerät, das für einen bestimmten Akkutyp geeignet ist, kann zu Brandgefahr führen, wenn es mit einem anderen Akku verwendet wird.
- b. Verwenden Sie Elektrogeräte nur mit den speziell vorgesehenen Akkus.** Der Einsatz anderer Akkus kann zu Verletzungs- und Brandgefahr führen.
- c. Wenn Akkus nicht verwendet werden, halten Sie sie von anderen Metallteilen, z. B. Büroklammern, Münzen, Schlüsseln, Nägeln, Schrauben oder anderen kleinen Metallteilen fern, die eine Verbindung zwischen den Polen verursachen können.** Wenn die Akkupole kurzgeschlossen werden, kann dies zu Verbrennungen oder einem Brand führen.
- d. Bei falscher Anwendung kann Flüssigkeit aus dem Akku austreten. Vermeiden Sie den Kontakt damit. Bei zufälligem Kontakt mit Wasser abspülen. Wenn die Flüssigkeit in die Augen kommt, nehmen Sie zusätzlich ärztliche Hilfe in Anspruch.** Austretende Akkufflüssigkeit kann zu Hautreizungen oder Verbrennungen führen.
- e. Verwenden Sie kein Akkupack oder Werkzeug, das beschädigt ist oder modifiziert wurde.** Beschädigte oder modifizierte Akkus können unvorhersehbare Reaktionen auslösen und zu Bränden, Explosionen oder Verletzungen führen.
- f. Setzen Sie das Akkupack oder Werkzeug keinem Feuer oder übermäßig hohen Temperaturen aus.** Die Belastung durch Feuer oder Temperaturen über 130 °C kann zur Explosion führen.
- g. Befolgen Sie alle Ladeanweisungen und laden Sie das Akkupack oder Werkzeug nicht außerhalb des in den Anweisungen festgelegten Temperaturbereichs auf.** Ein unsachgemäßer Ladevorgang oder Temperaturen außerhalb des festgelegten Bereichs können den Akku schädigen und die Brandgefahr erhöhen.
- 6. Service**
- a. Lassen Sie Ihr Elektrowerkzeug nur von qualifiziertem Fachpersonal und nur mit Original-Ersatzteilen reparieren.** Damit wird sichergestellt, dass die Sicherheit des Gerätes erhalten bleibt.
- b. Führen Sie niemals Wartungsarbeiten an beschädigten AKKUS durch.** Die Wartung von

AKKUPACKS darf nur vom Hersteller selbst oder autorisierten Dienstleistern durchgeführt werden

### Allgemeine Sicherheitswarnhinweise für Elektrowerkzeuge

- ◆ **Verwenden Sie die mitgelieferten Zusatzgriffe. Der Verlust der Kontrolle kann Verletzungen verursachen.**
- ◆ **Halten Sie das Elektrowerkzeug an den isolierten Griffflächen, wenn Arbeiten durchgeführt werden, bei denen das Schneidgerät versteckte Leitungen berühren könnte.** Der Kontakt des Schneidwerkzeugs mit einer spannungsführenden Leitung kann auch metallene Geräteteile unter Spannung setzen und zu einem elektrischen Schlag führen.
- ◆ **Halten Sie das Gerät an den isolierten Griffflächen fest, wenn Sie Arbeiten ausführen, bei denen verdeckte Kabel oder das eigene Geräte Kabel beschädigt werden könnten.** Der Kontakt von Befestigungsmitteln mit einer spannungsführenden Leitung kann auch metallene Geräteteile unter Spannung setzen und zu einem elektrischen Schlag führen.
- ◆ **Sichern Sie das Werkstück zum Beispiel mit Einspannvorrichtungen auf einer stabilen Plattform.** Das Werkstück ist instabil, wenn es mit der Hand oder dem Körper abgestützt wird, was zum Verlust der Kontrolle führen kann.
- ◆ Prüfen Sie vor dem Bohren in Wände, Fußböden oder Decken diese Stellen auf dahinterliegende Kabel oder Rohre.
- ◆ Berühren Sie die Spitze des Bohreinsatzes nicht unmittelbar nach dem Bohren, da diese heiß sein kann.
- ◆ Die bestimmungsgemäße Verwendung ist in dieser Betriebsanleitung beschrieben. Die Verwendung von Zubehör oder Anbauteilen, die nicht in dieser Anleitung empfohlen sind, sowie die Bedienung des Geräts in Abweichung von den in dieser Anleitung beschriebenen Verfahren kann zu Verletzungen und/oder Sachschäden führen.

### Sicherheit von Anderen

- ◆ Lassen Sie diese Maschine niemals von Personen mit eingeschränkten körperlichen, sensorischen oder geistigen Fähigkeiten oder mangelnder Erfahrung und Wissen in Bezug auf diese Anweisungen bedienen,
- ◆ Beachten Sie lokale Richtlinien, in denen unter Umständen ein Mindestalter für den Bediener festgelegt ist.
- ◆ Es sollte stets ein Sicherheitsabstand zu anderen Personen, insbesondere Kindern, und Haustieren eingehalten werden.

### Zusätzliche Sicherheitshinweise für Akku Nagelmaschinen

- ◆ Tragen Sie immer eine Schutzbrille.
- ◆ Tragen Sie immer einen Gehörschutz.
- ◆ Verwenden Sie Befestigungselemente nur des im Handbuch angegebenen Typs.
- ◆ Verwenden Sie keinen Ständer zur Befestigung des Werkzeugs an einer Stütze.
- ◆ Demontieren oder blockieren Sie keine Teile des Eintreibgeräts, wie die Kontaktauslösung.
- ◆ Prüfen Sie vor jeder Verwendung, ob der Sicherheits- und Auslösemechanismus richtig funktioniert und dass alle Schrauben und Muttern fest angezogen sind.
- ◆ Verwenden Sie das Werkzeug nicht als Hammer.
- ◆ Verwenden Sie das Werkzeug nicht auf einer Leiter.
- ◆ Richten Sie ein laufendes Eintreibgerät nie auf sich selbst oder auf andere Personen.
- ◆ Halten Sie das Werkzeug während der Arbeit so, dass bei einem möglichen Rückstoß, der aufgrund einer Störung der Stromversorgung oder durch harten Bereiche innerhalb des Werkstücks entstehen kann, keine Verletzungen an Kopf oder Körper verursacht werden können.
- ◆ Betätigen Sie das Eintreibgerät nie in Richtung eines freien Raums.
- ◆ Tragen Sie das Werkzeug im Arbeitsbereich immer nur an einem Handgriff und niemals bei betätigtem Auslöser.
- ◆ Beachten Sie die Bedingungen des Arbeitsbereichs. Befestigungsmittel können dünne Werkstücke durchdringen oder an Ecken oder Kanten des Werkstücks abrutschen, wodurch eine Verletzungsgefahr entstehen kann.
- ◆ Treiben Sie Befestigungsmittel nicht nah an der Kante des Werkstücks ein.
- ◆ Treiben Sie Befestigungselemente nicht über anderen Befestigungselementen ein.
- ◆ Gehen Sie stets davon aus, dass das Werkzeug Klammern enthält. Die sorglose Behandlung der Nagelmaschine kann zum unerwarteten Abfeuern der Nägel und zu Verletzungen führen.
- ◆ Zeigen Sie mit dem Werkzeug nicht auf sich selbst oder in Richtung anderer Personen. Bei unerwarteter Auslösung werden Nägel abgegeben, wodurch Verletzungen verursacht werden.
- ◆ Betätigen Sie das Werkzeug nur, wenn es fest am Werkstück anliegt. Wenn das Werkzeug keinen Kontakt hat, kann das Befestigungsmittel vom vorgesehenen Ziel abgelenkt werden.
- ◆ Trennen Sie das Werkzeug von der Stromquelle ab, wenn der Nagel im Werkzeug klemmt. Wenn Sie einen



klemmenden Nagel entfernen, kann die Nagelmaschine unbeabsichtigt eingeschaltet werden, wenn sie in eine Steckdose eingesteckt ist.

- ◆ **Verwenden Sie dieses Werkzeug nicht zu Befestigen von Elektrokabeln.** Das Werkzeug ist nicht für die Installation von Elektrokabeln vorgesehen und kann deren Isolierung beschädigen, wodurch Stromschläge oder Brände verursacht werden können.

## Restrisiken

Zusätzliche Restrisiken können auftreten, wenn das Werkzeug verwendet wird, das möglicherweise nicht in den Sicherheitswarnungen enthalten ist. Diese Risiken können aus Missbrauch, verlängerter Nutzung usw. resultieren. Selbst unter Beachtung der geltenden Sicherheitsvorschriften und des Einsatzes von Schutzeinrichtungen können bestimmte Risiken nicht vermieden werden. Diese sind:

- ◆ Verletzungen durch Berühren rotierender/sich bewegender Teile.
- ◆ Verletzungen bei einem Wechsel von Teilen, Klingen oder Zubehör.
- ◆ Verletzungen, die durch zu lange Nutzung des Werkzeugs verursacht werden. Bei der längeren Verwendung eines Werkzeugs ist sicherzustellen, dass regelmäßige Pausen eingelegt werden.
- ◆ Schwerhörigkeit.
- ◆ Gesundheitsgefahren durch Einatmen von Staub bei der Benutzung des Werkzeugs (beispielsweise bei der Arbeit mit Holz, vor allem Eiche, Buche und MDF.)

## Schwingung

Die in den Abschnitten „Technische Daten“ und „EU-Konformitätserklärung“ angegebenen Werte für die Vibrationsmission wurden mit einer Standard-Prüfmethode nach EN60745 ermittelt und können zum Vergleich verschiedener Geräte herangezogen werden. Die erklärten Schwingungsemissionswerte können auch in einer vorläufigen Expositionsbeurteilung verwendet werden.

**Warnung!** Der Schwingungsemissionswert während der tatsächlichen Verwendung des Elektrowerkzeugs kann in Abhängigkeit von den Arten, auf die das Werkzeug verwendet wird, vom erklärten Wert abweichen. Das Schwingungsniveau kann das angegebene Niveau übersteigen.

Bei der Bewertung der Schwingungsexposition zur Festlegung der durch die Richtlinie 2002/44/EG erforderlichen Sicherheitsmaßnahmen zum Schutz von Personen, die bei ihrer Beschäftigung regelmäßig Elektrowerkzeuge verwenden, muss eine Schätzung der Schwingungsexposition die tatsächlichen Nutzungsbedingungen und die Art berücksichtigen, auf die das Werkzeug verwendet wird, einschließlich der Beachtung aller Teile des Betriebszyklus, wie die Male, die das Werkzeug ausgeschaltet wird und wenn es im Ruhemodus läuft zusätzlich zur Auslösezeit.

## Etiketten am Werkzeug

Am Gerät sind die folgenden Warnsymbole inkl. Datumsseite angebracht:



**Warnung!** Zur Reduzierung der Verletzungsgefahr muss der Nutzer die Betriebsanleitung lesen.



**Warnung!** Zur Reduzierung der Verletzungsgefahr muss der Nutzer Augen- und Gehörschutz tragen.



**Vorsicht:** Starren Sie nicht auf die Betriebsleuchte.



Halten Sie Ihre Hände und Körperteile vom unmittelbaren Arbeitsbereich fern.



Zur Beleuchtung des unmittelbaren Arbeitsbereichs sowie als Batterieentladeanzeige und als Anzeige bei einem eingeklemmten Nagel.

## Zusätzliche Sicherheitshinweise für Akkus und Ladegeräte

### Akkus

- ◆ Keinesfalls versuchen, den Akku zu öffnen.
- ◆ Achten Sie darauf, dass der Akku nicht mit Wasser in Berührung kommt.
- ◆ Nicht bei Temperaturen über 40 °C lagern.
- ◆ Laden Sie den Akku nur bei Umgebungstemperaturen von 10 °C bis 40 °C.
- ◆ Beachten Sie bei der Entsorgung von Batterien und Akkus die Hinweise im Abschnitt „Umweltschutz“.
- ◆ Der Akku darf nicht durch mechanische Krafteinwirkung oder Belastungen beschädigt oder verformt werden. Andernfalls besteht Verletzungs- und Brandgefahr.
- ◆ Laden Sie beschädigte Akkus nicht auf.
- ◆ Unter extremen Bedingungen können Akkus undicht werden. Wenn Sie feststellen, dass aus dem Akku Flüssigkeit austritt, wischen Sie diese vorsichtig mit einem Tuch ab. Vermeiden Sie Hautkontakt.
- ◆ Beachten Sie nach Haut- oder Augenkontakt die folgenden Hinweise.

**Warnung!** Batteriesäure kann Sach- oder Personenschäden verursachen. Spülen Sie die Säure nach Hautkontakt sofort mit Wasser ab. Suchen Sie einen Arzt auf, wenn sich auf der Haut Rötungen, Reizungen oder andere Irritationen zeigen. Spülen Sie das Auge nach Augenkontakt sofort mit sauberem Wasser aus, und suchen Sie einen Arzt auf.

**Ladegeräte**

- ◆ Verwenden Sie das STANLEY FATMAX-Ladegerät nur für den Akku des Werkzeugs, mit dem es geliefert wurde. Andere Akkus könnten platzen und Sachschäden oder Verletzungen verursachen.
- ◆ Versuchen Sie keinesfalls, nicht aufladbare Batterien zu laden.
- ◆ Lassen Sie beschädigte Kabel sofort austauschen.
- ◆ Achten Sie darauf, dass das Ladegerät nicht mit Wasser in Berührung kommt.
- ◆ Versuchen Sie nicht, das Ladegerät zu öffnen.
- ◆ Nehmen Sie am Ladegerät keine Veränderungen vor.



Das Ladegerät darf nur im Innenbereich verwendet werden.



Vor Gebrauch die Anleitung lesen.



Versuchen Sie nie, beschädigte Akkus aufzuladen.

**Elektrische Sicherheit**



Das Ladegerät ist schutzisoliert, daher ist keine Erdleitung erforderlich. Stellen Sie sicher, dass die Netzspannung der auf dem Typenschild des Geräts angegebenen Spannung entspricht. Ersetzen Sie das Ladegerät keinesfalls durch ein normales Netzkabel.

- ◆ Ist das Netzkabel beschädigt, muss es durch den Hersteller oder eine STANLEY FATMAX Vertragswerkstatt ausgetauscht werden, um eine mögliche Gefährdung zu vermeiden.

**Warnung!** Ersetzen Sie das Ladegerät keinesfalls durch ein normales Netzkabel.

**Merkmale**

Dieses Gerät verfügt über einige oder alle der folgenden Merkmale:

1. Auslöseschalter
2. Auslösersperrschalter
3. Tiefeneinstellung
4. Tiefeneinstellungsanzeige
5. Arbeitsleuchte/Anzeigelampe für schwachen Akku/Staublockierung
6. Blockierungslösehebel
7. Blockierungslösehebel
8. Kontaktauslösung
9. Magazin
10. Schieberriegel
11. Schieberriegelfreigabe
12. Akku

**Verwendung**

**Warnung!** Lassen Sie das Werkzeug die Geschwindigkeit selbst bestimmen. Nicht überlasten.

**Laden des Akkus (Abb. A)**

Der Akku muss vor erstmaliger Benutzung und immer dann aufgeladen werden, wenn das Gerät nicht mehr die volle Leistung bringt. Während des Ladevorgangs kann der Akku warm werden. Das ist normal.

**Warnung!** Laden Sie den Akku nicht, wenn die Umgebungstemperatur unter 10 °C oder über 40 °C liegt. Empfohlene Ladetemperatur: ca. 24 °C.

**Hinweis: Ein Akku, bei dem die Temperatur der Batteriezellen unter ca. 10 °C oder über 40 °C liegt, wird vom Ladegerät nicht geladen.**

**Lassen Sie in diesem Fall den Akku im Ladegerät. Das Ladegerät beginnt automatisch mit dem Ladevorgang, sobald sich die Zellen erwärmt bzw. abgekühlt haben.**

**Hinweis:** Um die maximale Leistung und Lebensdauer der Li-Ionen-Akkus zu gewährleisten, laden Sie das Akkupack vor der ersten Verwendung vollständig auf.

- ◆ Setzen Sie das Ladegerät (13) in eine geeignete Steckdose ein, bevor Sie den Akku (12) einsetzen.
- ◆ Die grüne Leuchte (Aufladen) (13a) blinkt dauerhaft und zeigt dadurch an, dass der Ladevorgang begonnen wurde.
- ◆ Der Abschluss des Ladevorgangs wird dadurch angezeigt, dass das grüne Licht (13a) dauerhaft leuchtet. Der Akku (12) ist vollständig aufgeladen und kann jetzt entnommen und verwendet oder in der Ladestation (13) gelassen werden.
- ◆ Ein entladener Akku sollte innerhalb einer Woche wieder aufgeladen werden. Die Lebensdauer des Akkus sinkt drastisch, wenn dieser in entladener Zustand aufbewahrt wird.

**LED-Modi des Ladegeräts**

|  |  |  |
|--|--|--|
|  | <p><b>Laden:</b><br/>Grüne LED - mit Unterbrechungen</p>   |  |
|  | <p><b>Vollständig aufgeladen:</b><br/>Grüne LED - dauerhaft</p>  |  |
|  | <p><b>Verzögerung heißer/kalter Akku:</b><br/>Grüne LED - mit Unterbrechungen<br/>Rote LED - dauerhaft</p> |  |

**Hinweis:** Diese/s kompatible/n Ladegerät/e lädt keine defekten Akkus auf. Das Ladegerät zeigt einen defekten Akku dadurch an, dass es nicht leuchtet.

**Hinweis:** Dies kann auch auf ein Problem mit dem Ladegerät hinweisen. Wenn das Ladegerät auf ein Problem hinweist, bringen Sie es zusammen mit dem Akku zur Überprüfung zu einer autorisierten Servicestelle.

### Belassen des Akkus im Ladegerät

Sie können den Akku auf im Ladegerät belassen. In diesem Fall leuchtet die LED-Anzeige dauerhaft. Das Ladegerät hält den Akku in einem vollständig geladenen Zustand.

### Verzögerung heißer/kalter Akku

Wenn das Ladegerät einen zu heißen oder zu kalten Akku erkennt, startet es automatisch die Verzögerung heißer/kalter Akku. Die grüne LED (13a) blinkt dann mit Unterbrechungen, während die rote LED (13b) kontinuierlich leuchtet und den Ladevorgang bis zum Ende des Ladevorgangs unterbricht, bis der Akku eine angemessene Temperatur erreicht hat. Das Ladegerät schaltet dann automatisch in den Lademodus. Diese Funktion gewährleistet eine maximale Lebensdauer des Akkus.

### Akkuladestandsanzeige (Abb. B)

Der Akku besitzt eine Ladestandsanzeige, mit der die Lebensdauer der Batterie wie in Abbildung B dargestellt schnell ermittelt werden kann. Durch Drücken der Ladezustands-Taste (12a) können Sie die im Akku verbleibende Ladung wie in Abbildung B dargestellt anzeigen.

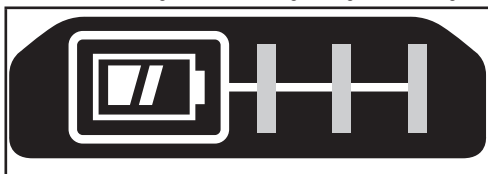

### Anbringen und Entfernen des Akkus

**Warnung!** Der Verriegelungsknopf muss eingerastet sein, damit keine unbeabsichtigte Bedienung des Ein-/Aus-Schalters vor dem Anbringen bzw. Entfernen des Akkus erfolgen kann.

### Anbringen des Akkus (Abb. C)

- ◆ Setzen Sie den Akku fest in das Werkzeug ein, bis ein Klicken zu hören ist, wie in Abbildung C gezeigt wird. Achten Sie darauf, dass der Akku vollständig eingesetzt und eingerastet ist.

### Entfernen des Akkus (Abb. D)

- ◆ Drücken Sie den Akku-Löseknopf (12b) wie in Abbildung D gezeigt und ziehen Sie den Akku aus dem Werkzeug.

### Aufhängehaken (Abb. E)

**Warnung!** Entfernen Sie die Nägel aus dem Magazin, bevor Sie am Werkzeug Einstellungen oder Wartungsarbeiten vornehmen. Eine Nichtbeachtung kann schwere Verletzungen zur Folge haben.

**Warnung!** Um die Gefahr schwerer Verletzungen zu mindern, stellen Sie den Rechts-/Links-Schalter in die Verriegelungsposition oder schalten Sie das Gerät aus und entfernen Sie den Akku, bevor Sie Einstellungen vornehmen oder Anbaugeräte oder Zubehör anbringen oder entfernen. Ungewolltes Anlaufen kann Verletzungen verursachen.

**Warnung!** Stellen Sie zur Vermeidung von schweren Verletzungen sicher, dass die Schraube (15) die den Aufhängehaken hält, sicher ist.

**Vorsicht:** Wenn es nicht in Gebrauch ist, legen Sie das Werkzeug auf eine stabile Oberfläche, wo es kein Stolpern oder Stürze verursachen kann. Bestimmte Werkzeuge mit großen Akkus stehen aufrecht auf dem Akku und können leicht umgeworfen werden.

**Hinweis:** Verwenden Sie beim Befestigen oder Austauschen des Aufhängehakens (14) nur die mitgelieferte Schraube (15). Stellen Sie sicher, dass die Schraube gut festgezogen ist. Wenn der Haken gar nicht verwendet werden soll, kann er vom Werkzeug abgenommen werden.

Um die Position des Aufhängehakens zu ändern, entfernen Sie die Schraube (15), durch die der Aufhängehaken (14) befestigt ist.

**Hinweis:** Verschiedene Trackwall-Haken und Aufbewahrungskonfigurationen sind verfügbar.

Weitere Informationen finden Sie auf unserer Website unter [www.stanley.eu/3](http://www.stanley.eu/3).

### Betrieb

**Warnung!** Lesen Sie den Abschnitt mit dem Titel „Sicherheitshinweise zu Nagelmaschinen“ am Anfang dieses Handbuchs. Tragen Sie Augen- und Gehörschutz, wenn Sie mit dem Gerät arbeiten. Halten Sie die Nagelmaschine von sich und anderen weg. Für einen sicheren Betrieb führen Sie vor jeder Benutzung der Nagelmaschine die folgenden Arbeiten und Kontrollen durch.

**Warnung!** Um die Gefahr von Verletzungen zu vermeiden, trennen Sie den Akku vom Werkzeug und betätigen Sie die Auslösersperre, bevor Sie Wartungsarbeiten durchführen, gestaute Nägel beseitigen, den Arbeitsbereich verlassen, das Werkzeug an eine andere Stelle bringen oder das Werkzeug einer anderen Person übergeben.

**Warnung!** Halten Sie die Finger vom Auslöser WEG, wenn keine Befestigungselemente eingetrieben werden, um ein versehentliches Auslösen zu vermeiden. Tragen Sie das Werkzeug niemals mit dem Finger am Auslöser.

- ◆ Tragen Sie geeigneten Augen-, Gehör- und Atemschutz.
- ◆ Nehmen Sie den Akkupack aus dem Werkzeug heraus und kuppeln die Auslösersperre ein.

- ◆ Verriegeln Sie den Schieber in der hinteren Position und entfernen Sie alle Nagelstreifen aus dem Magazin.
- ◆ Überprüfen Sie, dass die Kontaktauslösungs- und Schieberbaugruppen reibungslos und ordnungsgemäß funktionieren. Sehen Sie von einer Verwendung des Werkzeugs ab, wenn eine der Baugruppen nicht einwandfrei arbeitet.
- ◆ Verwenden Sie niemals ein Werkzeug, dessen Teile beschädigt sind.

**Warnung! Betreiben Sie das Werkzeug mit Befestigungselementen mit einer Geschwindigkeit, die 30 Mal/Minute nicht überschreitet.**

## Bedienung der Nagelmaschine

**Warnung!** Die Kontaktauslösung muss eingedrückt werden, gefolgt vom vollständigen Herausziehen des Auslösers für jeden Nagel, wiederum gefolgt vom Loslassen der Kontaktauslösung und des Auslösers nach jedem Nagel.

**Warnung!** Der Akku sollte immer entfernt werden und die Auslösersperre betätigt werden, wenn Einstellungen vorgenommen werden oder wenn das Werkzeug nicht in Gebrauch ist.

- ◆ Drücken Sie den Kontaktauslöser (8) gegen die Arbeitsfläche.
- ◆ Ziehen Sie den Auslöser (1) vollständig heraus, dann startet der Motor. (Der Nagel wird in die Arbeitsfläche eingetrieben.)
- ◆ Lassen Sie den Auslöser los.
- ◆ Nehmen Sie die Kontaktauslösung von der Arbeitsfläche ab.
- ◆ Wiederholen Sie die obigen 4 Schritte für die nächste Anwendung.

## Vorbereiten des Werkzeugs

**Warnung!** Sprühen Sie NIE Öl, Schmiermittel oder Reinigungslösungen in das Innere des Werkzeugs oder tragen diese auf irgendeine andere Weise auf. Das kann die Lebensdauer und Leistung des Werkzeugs ernsthaft beeinträchtigen.

**Warnung!** Der Akku sollte immer entfernt werden und die Auslösersperre betätigt werden, wenn Einstellungen vorgenommen werden oder wenn das Werkzeug nicht in Gebrauch ist.

- ◆ Lesen Sie die Sicherheitshinweise in dieser Anleitung.
- ◆ Tragen Sie Augen- und Gehörschutz.
- ◆ Entfernen Sie den Akku aus dem Werkzeug und laden Sie ihn vollständig auf.
- ◆ Stellen Sie sicher, dass im Magazin keine Befestigungselemente mehr vorhanden sind.
- ◆ Überprüfen Sie, dass die Kontaktauslösungs- und Schieberbaugruppen reibungslos und ordnungsgemäß

funktionieren. Sehen Sie von einer Verwendung des Werkzeugs ab, wenn eine der Baugruppen nicht einwandfrei arbeitet.

- ◆ Halten Sie das Werkzeug von sich und anderen weg.
- ◆ Setzen Sie nur einen vollständig geladenen Akku ein.

## Bestücken des Werkzeugs (Abb. F)

**Warnung!** Halten Sie das Werkzeug von sich und anderen weg. Dies könnte zu schweren Verletzungen führen.

**Warnung!** Legen Sie niemals Nägel ein, wenn die Kontaktauslösung oder der Auslöser aktiviert ist.

**Warnung!** Nehmen Sie immer den Akku heraus, bevor Sie Nägel einlegen oder herausnehmen.

**Warnung!** Der Akku sollte immer entfernt werden und die Auslösersperre betätigt werden, wenn Einstellungen vorgenommen werden oder wenn das Werkzeug nicht in Gebrauch ist.

**Warnung!** Halten Sie die Finger vom Schieber weg, um Verletzungen zu vermeiden.

- ◆ Setzen Sie unten im Magazin (9) Befestigungsmittel ein.
- ◆ Ziehen Sie den Riegel des Drückers (10) nach unten, bis der Nagelstößel (16) wie in Abbildung F gezeigt hinter die Nägel fällt.
- ◆ Lösen Sie den Riegel des Drückers (10).

## Entladen des Geräts

**Warnung!** Der Akku sollte immer entfernt werden und die Auslösersperre betätigt werden, wenn Einstellungen vorgenommen werden oder wenn das Werkzeug nicht in Gebrauch ist.

- ◆ Drücken Sie die Freigabetaste für den Schieberriegel (11).
- ◆ Setzen Sie die Nägel von Hand unten in das Magazin (9) ein.
- ◆ Öffnen Sie die Klappe zur Staubeseitigung am Mundstück, um sicherzustellen, dass keine Nägel mehr enthalten sind.

## Tiefeneinstellung (Abb. G)

Die Tiefe, in die das Befestigungsmittel eingetrieben werden soll, kann mit dem Tiefeneinstellrad (3) an der Seite des Werkzeugs eingestellt werden.

**Warnung!** Um während der Tiefeneinstellung die Gefahr schwerer Verletzungen durch unbeabsichtigte Betätigung zu reduzieren, beachten Sie immer Folgendes:

- ◆ Entfernen Sie den Akku.
- ◆ Betätigen Sie die Auslösersperre.
- ◆ Vermeiden Sie während der Einstellung den Kontakt mit dem Auslöser.

Die Tiefeneinstellungen befinden sich auf einer verschiebbaren Skala in der Tiefeneinstellungsanzeige (4). Die linke Seite zeigt die tiefste und die rechte Seite die geringste Einstellung.

- ◆ Um einen Nagel tiefer einzutreiben, drehen Sie das Tiefeneinstellrad (3) nach unten. Dadurch bewegt sich die Tiefeneinstellungsanzeige (4) auf der Skala nach links.
- ◆ Um einen Nagel weniger tief einzutreiben, drehen Sie das Tiefeneinstellrad (3) nach oben. Dadurch bewegt sich die Tiefeneinstellungsanzeige (4) auf der Skala nach rechts.

automatisch in die Ausgangsposition zurückkehrt, nachdem der Blockierungslösehebel gedreht wurde, gehen Sie zu „Beseitigen eines klemmenden Nagels“.



## Arbeitsleuchten (Abb. H)

An jeder Seite der Nagelmaschine befinden sich Arbeitsleuchten (5).

Die Arbeitsleuchten schalten sich beim Drücken der Kontaktauslösung ein.

**Hinweis:** Diese Arbeitsleuchten sollen die unmittelbare Arbeitsfläche ausleuchten und sind nicht dazu bestimmt, als Taschenlampe zu fungieren.



## Anzeige für schwache Batterie

Bei niedrigem Akkuladestatus blinken die Arbeitsleuchten und schalten sich dann komplett aus.



## Anzeige für gestaute Nägel

Die Arbeitsleuchten blinken dauerhaft, wenn ein Nagel im Mundstück eingeklemmt ist (siehe „Beseitigen eines klemmenden Nagels“).

## Blockierung lösen (Abb. I)

**Warnung!** Wenn eine Blockierung auftritt, deaktiviert sich das Werkzeug selbst und muss zurückgesetzt werden. Folgen Sie dazu den Anweisungen zum Lösen einer Blockierung. Nehmen Sie als nächstes den Akku heraus und setzen ihn wieder ein. Das Werkzeug ist dann wieder einsatzbereit. Wenn die Nagelmaschine unter schweren Bedingungen benutzt wird, in denen alle vorhandene Energie im Motor benötigt wird, um einen Nagel einzuschlagen, kann das Werkzeug abgewürgt werden. Die Einschlagklinge hat den Einschlagzyklus nicht beendet, und der Anzeiger für Stau/Blockierung blinkt. Drehen Sie den Blockierungslösehebel (6) am Werkzeug, und der Mechanismus wird freigegeben.

**Hinweis!** Das Werkzeug deaktiviert sich selbst und setzt sich nicht zurück, bevor der Akkupack herausgenommen und wieder eingesetzt worden ist. Wenn das Gerät immer noch blockiert, untersuchen Sie bitte das Material und die Nagellänge, um sicher zu sein, dass die Anwendung nicht zu schwer ist. Wenn die Einschlagklinge nicht

## Beseitigen eines klemmenden Nagels (Abb. I, J)

**Warnung!** Um die Gefahr von Verletzungen zu vermeiden, trennen Sie den Akku vom Werkzeug und betätigen Sie die Auslösersperre, bevor Sie Wartungsarbeiten durchführen oder gestaute Nägel beseitigen.

Wenn ein Nagel im Mundstück eingeklemmt ist, halten Sie das Werkzeug von sich weg und gehen Sie folgendermaßen vor, um ihn zu entfernen:

- ◆ Nehmen Sie den Akkupack aus dem Werkzeug heraus und kuppeln die Auslösersperre ein.



- ◆ Drehen Sie den Blockierungslösehebel (6) am Werkzeug, um die Einschlagklinge zu lösen und den Stau zu beseitigen. Wenn Werkzeug noch immer blockiert ist, folgen Sie den 9 Schritten unten:

- ◆ Ziehen Sie Schieber nach unten, bis er einrastet, kippen Sie das Werkzeug dann um, so dass die Nägel frei aus dem Unterteil des Magazins herausrutschen können.

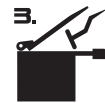

- ◆ Heben Sie den Blockierungslösehebel (7) an und ziehen Sie ihn dann, um die vordere Klappe (17) zu öffnen.
- ◆ Entfernen Sie einen verbogenen Nagel gegebenenfalls mit einer Zange.
- ◆ Befindet sich die Einschlagklinge in der unteren Stellung, schieben Sie einen Schraubendreher in das Mundstück ein und bringen Sie die Klinge in die Ausgangsposition zurück.
- ◆ Schließen Sie die vordere Klappe und betätigen Sie die Drahtform (19) unter den beiden Armen (18) der Kontaktauslösung. Schieben Sie den Blockierungslösehebel (7) nach unten, bis er einrastet.
- ◆ Legen Sie Nägel wieder ins Magazin ein (siehe Laden des Werkzeugs).

- ◆ Ziehen Sie den Drücker (10) nach unten, bis der Nagelstößel (16) wie in Abbildung G gezeigt hinter die Nägel fällt.
- ◆ Wiedereinsetzen des Akkupacks.
- ◆ Lösen Sie die Auslösersperre (2), damit der Auslöser betätigt werden kann.

**Warnung!** Wenn ein Stau auftritt, deaktiviert sich das Werkzeug selbst und muss zurückgesetzt werden. Folgen Sie dazu den Anweisungen zum Beseitigen eines gestauten Nagels. Nehmen Sie als nächstes den Akku heraus und setzen ihn wieder ein. Das Werkzeug ist dann wieder einsatzbereit.

**Hinweis!** Sollte weiterhin häufig Nägel in der Kontaktauslösung steckenbleiben, lassen Sie das Werkzeug von einem autorisierten STANLEY FATMAX Händler warten.

### Betrieb bei kaltem Wetter

Betrieb von Werkzeugen bei Temperaturen unter dem Gefrierpunkt:

- ◆ Bewahren Sie das Werkzeug vor der Verwendung so warm wie möglich auf.
- ◆ Verwenden Sie das Werkzeug zuerst 5 oder 6 Mal in Altholz.

### Betrieb bei heißem Wetter

Das Werkzeug sollte normal funktionieren. Halten Sie Werkzeug jedoch von direkter Sonneneinstrahlung fern, das übermäßige Hitze die Dämpfer und andere Gummiteile beeinträchtigen kann, was zu erhöhter Wartung führt.

### Ersatzteile

**Warnung!** Um die Gefahr von Verletzungen zu vermeiden, trennen Sie den Akku vom Werkzeug und betätigen Sie die Auslösersperre, bevor Sie Wartungsarbeiten durchführen oder gestaute Nägel beseitigen.

Das Werkzeug ist mit einer No-Mar-Ersatzspitze ausgestattet, die sich an der Seite des Nagelmagazins befindet.

- ◆ Um das No-Mar-Pad zu ersetzen, ziehen Sie einfach das alte No-Mar-Pad und setzen das neue No-Mar-Pad auf die Kontaktauslösung.

Verwenden Sie nur identische Ersatzteile. Für eine Teilliste oder zum Bestellen von Teilen besuchen Sie unsere Kundendienst-Webseite unter [www.stanley.eu/3co.uk](http://www.stanley.eu/3co.uk). Ersatzteile erhalten Sie auch von Ihrem nächsten STANLEY FATMAX Werkskundendienst oder einem autorisiertem STANLEY FATMAX Garantiereparaturdienst.

### Fehlerbehebung

Wenn das Gerät nicht richtig zu funktionieren scheint, befolgen Sie die nachfolgenden Hinweise. Sollte sich ein Problem nicht beheben lassen, wenden Sie sich an eine STANLEY FATMAX Vertragswerkstatt in Ihrer Nähe.

**Warnung!** Ziehen Sie den Netzstecker, bevor Sie fortfahren.

| Problem   | Mögliche Ursache   | Mögliche Lösung   |
|---|--|---|
| Gerät startet nicht.  | Akku wurde nicht ordnungsgemäß angebracht.                             | Prüfen Sie, ob der Akku richtig angebracht wurde.   |
|   | Akku nicht geladen.  | Prüfen Sie die erforderliche Ladekapazität.   |
|   | Auslösersperre ist aktiviert.  | Geben Sie die Auslösersperre frei.  |
| Werkzeug lässt sich nicht betätigen. (Leuchten an, Motor läuft nicht.)                                      | Motor hört nach 2 Sekunden auf zu laufen.                              | Normaler Betrieb; Auslöser oder Kontaktauslösung lösen und noch einmal drücken.                                   |
| Werkzeug lässt sich nicht betätigen. (Leuchten blinken)   | Schwacher oder beschädigter Akku.                                      | Akku aufladen oder austauschen.   |
| Werkzeug lässt sich nicht betätigen. (Leuchten blinken kontinuierlich)                                      | Befestigungsmittel gestaut/Werkzeug blockiert.                         | Akku entfernen, Blockierungslösehebel drehen. Klemmendes Befestigungsmittel beseitigen und Akku wieder einsetzen. |
|   | Klemmender Mechanismus   | Wenden Sie sich an eine autorisierte Kundendienststelle.  |
| Werkzeug lässt sich nicht betätigen. (Leuchten an, Motor läuft, Einschlagklinge steckt in unterer Position) |  | Wenden Sie sich an eine autorisierte Kundendienststelle.  |
| Werkzeug funktioniert, aber schlägt den Nagel nicht vollständig ein   | Schwacher oder beschädigter Akku.                                      | Akku aufladen oder austauschen.   |
|   | Tiefe ist zu gering eingestellt worden.                                | Drehen Sie das Tiefeneinstellrad auf tiefer ein.  |
|   | Werkzeug nicht fest auf Werkstück aufgelegt.                           | Betriebsanleitung lesen.  |
|   | Zu schwere Bedingungen für Material und Länge des Befestigungsmittels. | Wählen Sie passendes Material oder eine geeignete Länge des Befestigungsmittels.                                  |

### Wartung

Ihr STANLEY FATMAX Gerät (mit und ohne Netzkabel) wurde im Hinblick auf eine lange Lebensdauer und einen möglichst geringen Wartungsaufwand entwickelt. Ein dauerhafter, einwandfreier Betrieb setzt eine regelmäßige Pflege und Reinigung voraus.

**Warnung!** Schalten Sie das Gerät vor der Durchführung von Reinigungsarbeiten aus, und ziehen Sie den Netzstecker.

- ◆ Schmutz und Fett an der Außenseite kann mit einem Tuch abgewischt werden.

**Warnung!** Verwenden Sie zur Reinigung nichtmetallischer Geräteteile KEINE Lösungsmittel oder andere aggressive Chemikalien. Diese Chemikalien können das in diesen Teilen verwendete Material aufweichen. Verwenden Sie ein nur mit Wasser und einer milden Seife befeuchtetes Tuch. Achten Sie darauf, dass niemals Flüssigkeiten in das Gerät eindringen. Tauchen Sie niemals irgendein Teil des Gerätes in eine Flüssigkeit.

**Warnung!** Sprühen Sie NIE Schmiermittel oder Reinigungslösungen in das Innere des Werkzeugs oder tragen diese auf irgendeine andere Weise auf. Das kann die Lebensdauer und Leistung des Werkzeugs ernsthaft beeinträchtigen.

### Wartungshinweise

Dieses Produkt kann nicht vom Benutzer gewartet werden. Es gibt keine vom Benutzer zu wartenden Teile im Inneren des Geräts. Die Wartung in einer autorisierten Vertragswerkstatt ist erforderlich, um Schäden an elektrostatisch empfindlichen Teilen zu vermeiden.

### Umweltschutz



Abfalltrennung. Produkte und Akkus mit diesem Symbol dürfen nicht mit dem normalen Hausmüll entsorgt werden.

Produkte und Batterien enthalten Materialien, die zurückgewonnen oder recycelt werden können und die Nachfrage nach Rohstoffen reduzieren.

Bitte recyceln Sie Elektroprodukte und Batterien gemäß den lokalen Bestimmungen. Weitere Informationen finden Sie auf [www.2helpU.com](http://www.2helpU.com).

### Technische Daten

|                         |                 | SFMCN616 Typ: H1 |
|-------------------------|-----------------|------------------|
| Spannung                | V <sub>DC</sub> | 18               |
| Batterietyp             |                 | Li-Ion           |
| Auslösemodus            |                 | Nur              |
| Magazinwinkel           |                 | Gerade           |
| Leerlaufdrehzahl        | /min            | 9100             |
| Antriebsenergie         | ca.             | 60J              |
| Gewicht (ohne Werkzeug) | kg              | 2,6              |

| Befestigungselemente |    |  |         |
|----------------------|----|--|---------|
| Länge                | mm |  | 25 - 64 |
| Schaftdurchmesser    | mm |  | 1,6     |
| Winkel               |    |  | Gerade  |

| Ladegerät        |                 | SFMCB11 | SFMCB12 | SFMCB14 |
|------------------|-----------------|---------|---------|---------|
| Eingangsspannung | V <sub>AC</sub> | 230     | 230     | 230     |
| Ausgangsspannung | V <sub>DC</sub> | 18      | 18      | 18      |
| Stromstärke      | A               | 1,25    | 2       | 4       |

| Akku      |                 | SFMCB201 | SFMCB202 | SFMCB204 | SFMCB206 |
|-----------|-----------------|----------|----------|----------|----------|
| Spannung  | V <sub>DC</sub> | 18       | 18       | 18       | 18       |
| Kapazität | Ah              | 1,5      | 2,0      | 4,0      | 6,0      |
| Typ       |                 | Li-Ion   | Li-Ion   | Li-Ion   | Li-Ion   |

| Schalldruckpegel gemäß EN60745:   |   |
|-----------------------------------|---|
| Schalldruck (L <sub>pA</sub> )    | 84 dB(A), Unsicherheitsfaktor (K) 3 dB(A) |
| Schallleistung (L <sub>WA</sub> ) | 95 dB(A), Unsicherheitsfaktor (K) 3 dB(A) |

| Gesamtvibration (Triax-Vektorsumme) gemäß EN60745: |   |
|--|---|
| Nagelklammern (a <sub>h</sub> )                    | 2,8 m/s <sup>2</sup> , Unsicherheitsfaktor (K) 1,8 m/s <sup>2</sup> |

## EG-Konformitätserklärung MASCHINENRICHTLINIE



SFMCN616 - Akku-Nagelmaschine

STANLEY Europe erklärt die Übereinstimmung der beschriebenen Produkte mit den Richtlinien EN60745-1:2009 + A11:2010; EN60745-2-16:2010.

Diese Produkte entsprechen außerdem den Richtlinien 2006/42/EC, 2014/30/EU und 2011/65/EU. Für weitere Informationen wenden Sie sich bitte an STANLEY Europe unter der folgenden Adresse oder schauen Sie auf der Rückseite dieser Betriebsanleitung nach.

Für weitere Informationen wenden Sie sich bitte an STANLEY FATMAX unter der folgenden Adresse oder schauen Sie auf der Rückseite dieser Betriebsanleitung nach.

Der Unterzeichnete ist verantwortlich für die Zusammenstellung des technischen Dossiers und gibt diese Erklärung im Namen von STANLEY FATMAX ab.

*Patrick Diepenbach*

Patrick Diepenbach General Manager, Benelux  
STANLEY FATMAX, Richard-Klinger-Strasse 11,  
65510 Idstein, Germany  
06.08.2019

### Garantie

STANLEY FATMAX vertraut auf die Qualität der eigenen Geräte und bietet dem Käufer eine außergewöhnliche Garantie von 12 Monaten ab Kaufdatum. Diese Garantie ist ergänzend und beeinträchtigt keinesfalls ihre gesetzlichen Ansprüche. Diese Garantie gilt innerhalb der Staatsgebiete der Mitgliedstaaten der Europäischen Union und der Europäischen Freihandelszone.

Zur Inanspruchnahme dieser Garantie muss sie den allgemeinen Geschäftsbedingungen von STANLEY FATMAX entsprechen und dem Verkäufer bzw. der Vertragswerkstatt ist ein Kaufnachweis vorzulegen. Die Bedingungen für die 1-jährige Garantie von STANLEY FATMAX und den Standort Ihrer nächstgelegenen Vertragswerkstatt finden Sie im Internet unter [www.2helpU.com](http://www.2helpU.com) oder indem Sie sich an die lokale STANLEY FATMAX-Niederlassung wenden, deren Adresse Sie in dieser Anleitung finden.

Ihr neues STANLEY FATMAX-Produkt können Sie auf unserer Website unter [www.stanley.eu/3](http://www.stanley.eu/3) registrieren. Dort erhalten Sie auch Informationen über neue Produkte und Sonderangebote.

### Utilisation prévue

Votre cloueuse sans-fil STANLEY FATMAX SFMCN616 a été spécialement conçue pour clouer. Cet appareil est prévu pour les utilisateurs professionnels et les particuliers.

### Consignes de sécurité

#### Avertissements de sécurité générale propres aux outils électriques



**Avertissement ! Lisez tous les avertissements et toutes les consignes de sécurité.** Le non-respect des avertissements et des instructions listés ci-dessous peut entraîner des chocs électriques, des incendies et/ou de graves blessures.

**Conservez tous les avertissements et toutes les instructions afin de pouvoir vous y référer dans le futur.** Le terme "outil électrique" mentionné dans tous les avertissements listés ci-dessous fait référence à vos outils électriques branchés sur secteur (avec câble) ou fonctionnant sur pile ou batterie (sans fil).

#### 1. Sécurité – Aire de Travail

- a. **Maintenir l'aire de travail propre et bien éclairée.** Les lieux sombres ou encombrés sont propices aux accidents.
- b. **Ne pas utiliser un outil électrique dans un milieu déflagrant, comme en présence de liquides, gaz ou poussières inflammables.** Les outils électriques peuvent produire des étincelles qui pourraient enflammer toute émanation ou poussière ambiante.
- c. **Maintenir à l'écart les enfants, ou toute autre personne, lors de l'utilisation d'un outil électrique.** Toute distraction pourrait faire perdre la maîtrise de l'appareil.

#### 2. Sécurité – Électricité

- a. **La fiche électrique de l'outil doit correspondre à la prise murale. Ne modifier la fiche en aucune façon. Ne pas utiliser de fiche d'adaptation avec un outil électrique mis à la terre (masse).** L'utilisation de fiches d'origine et de prises appropriées réduira tout risque de décharges électriques.
- b. **Éviter tout contact corporel avec des éléments mis à la terre comme : tuyaux, radiateurs, cuisinières ou réfrigérateurs.** Les risques de décharges électriques augmentent lorsque le corps est mis à la terre.
- c. **Ne pas exposer les outils électriques à la pluie ou à l'humidité.** Tout contact d'un outil électrique avec un liquide augmente les risques de décharges électriques.
- d. **Ne pas utiliser le cordon de façon abusive. Ne jamais utiliser le cordon pour transporter, tirer ou débrancher**



- un outil électrique. Protéger le cordon de toute source de chaleur, de l'huile, et de tout bord tranchant ou pièce mobile.** Les cordons endommagés ou emmêlés augmentent les risques de décharges électriques.
- e. **En cas d'utilisation d'un outil électrique à l'extérieur, utiliser systématiquement une rallonge conçue à cet effet.** Cela diminuera tout risque de décharges électriques.
  - f. **Si on ne peut éviter d'utiliser un outil électrique en milieu humide, utiliser un circuit protégé par un dispositif de courant résiduel (RCD).** Cela réduira tout risque de décharges électriques.
3. **Sécurité Individuelle**
    - a. **Rester systématiquement vigilant et faire preuve de jugement lorsqu'on utilise un outil électrique. Ne pas utiliser d'outil électrique en cas de fatigue ou sous l'influence de drogues, d'alcool ou de médicaments.** Tout moment d'inattention pendant l'utilisation d'un outil électrique comporte des risques de dommages corporels graves.
    - b. **Porter un équipement de protection individuel. Porter systématiquement un dispositif de protection oculaire.** Le fait de porter un masque anti-poussières, des chaussures antidérapantes, un casque de sécurité ou un dispositif de protection auditive, lorsque la situation le requiert, réduira les risques de dommages corporels.
    - c. **Prévenir tout démarrage accidentel. S'assurer que l'interrupteur est en position d'arrêt avant de brancher l'outil sur le secteur et/ou à la batterie, ou de le ramasser ou le transporter.** Transporter un outil le doit sur l'interrupteur ou brancher un outil électrique alors que l'interrupteur est en position de marche invite les accidents.
    - d. **Retirer toute clé de réglage avant de démarrer l'outil.** Une clé laissée sur une pièce rotative d'un outil électrique comporte des risques de dommages corporels.
    - e. **Adopter une position stable. Maintenir les pieds bien ancrés au sol et conserver son équilibre en permanence.** Cela permettra de mieux maîtriser l'outil électrique en cas de situations imprévues.
    - f. **Porter des vêtements appropriés. Ne porter aucun vêtement ample ou bijou. Gardez vos cheveux et vos vêtements éloignés des pièces en mouvement,** car ils pourraient s'y faire prendre.
    - g. **Lorsqu'un dispositif de connexion à un système de dépoussiérage ou d'élimination est fourni, s'assurer qu'il est branché et utilisé correctement.** L'utilisation de ces dispositifs peut réduire les risques engendrés par les poussières.
    - h. **Ne pensez pas être à ce point familiarisé avec l'outil après l'avoir utilisé à de nombreuses reprises, au point de ne plus rester vigilant et d'en oublier les**
  4. **Utilisation et Entretien des Outils Électriques**
    - a. **Ne pas forcer un outil électrique. Utiliser l'outil approprié au travail en cours.** L'outil approprié effectuera un meilleur travail, de façon plus sûre et à la vitesse pour laquelle il a été conçu.
    - b. **Ne pas utiliser un outil électrique dont l'interrupteur est défectueux.** Tout appareil dont l'interrupteur est défectueux est dangereux et doit être réparé.
    - c. **Débranchez la prise du secteur et/ou retirez le bloc-batterie, s'il est amovible, de l'outil électrique avant d'effectuer tout réglage, de changer un accessoire ou de ranger l'outil électrique.** Ces mesures de sécurité préventives réduisent le risque de démarrage accidentel de l'outil électrique.
    - d. **Après utilisation, ranger les outils électriques hors de portée des enfants et ne permettre à aucune personne non familière avec son fonctionnement (ou sa notice d'instructions) de l'utiliser.** Les outils peuvent être dangereux entre des mains inexpérimentées.
    - e. **Entretenez les outils électriques et leurs accessoires. Vérifier les pièces mobiles pour s'assurer qu'elles sont bien alignées et tournent librement, qu'elles sont en bon état et ne sont affectées d'aucune condition susceptible de nuire au bon fonctionnement de l'outil.** En cas de dommage, faire réparer l'outil électrique avant toute nouvelle utilisation. De nombreux accidents sont causés par des outils mal entretenus.
    - f. **Maintenir tout organe de coupe propre et bien affûté.** Les outils de coupe bien entretenus et affûtés sont moins susceptibles de se coincer et sont plus faciles à contrôler.
    - g. **Utiliser un outil électrique, ses accessoires, mèches, etc., conformément aux présentes directives et suivant la manière prévue pour ce type particulier d'outil électrique, en tenant compte des conditions de travail et de la tâche à effectuer.** L'utilisation d'un outil électrique à des fins autres que celles prévues est potentiellement dangereuse.
    - h. **Maintenez toutes les poignées et surfaces de préhension sèches, propres et exemptes d'huile et de graisse.** Des poignées et des surfaces de préhension glissantes ne permettent pas de manipuler et de contrôler l'outil correctement en cas de situations inattendues.
  5. **Utilisation et entretien de la batterie**
    - a. **Recharger la batterie uniquement avec le chargeur spécifié par le fabricant.** Un chargeur propre à un certain type de batterie peut créer des risques d'incendie lorsqu'utilisé avec d'autres batteries.
- consignes de sécurité.** Toute action imprudente peut engendrer de graves blessures en une fraction de seconde.

- b. **Utiliser les outils électriques uniquement avec leur batterie spécifique.** L'utilisation d'autres batteries comporte des risques de dommages corporels ou d'incendie.
- c. **Après utilisation, ranger la batterie à l'écart d'objets métalliques, tels que trombones, pièces de monnaie, clés, clous, vis ou autres petits objets métalliques susceptibles de conduire l'électricité entre les bornes, car cela pose des risques de brûlures ou d'incendie.**
- d. **Si utilisée de façon abusive, la batterie pourra perdre du liquide. Éviter alors tout contact. En cas de contact accidentel, rincer abondamment à l'eau claire. En cas de contact oculaire, rincer puis consulter immédiatement un médecin.** Le liquide de la batterie peut engendrer irritation ou brûlures.
- e. **N'utilisez jamais un bloc-batterie ou un outil qui est endommagé ou qui a été modifié.** Une batterie endommagée ou altérée peut avoir un comportement imprévisible qui peut conduire à un incendie, une explosion ou un risque de blessure.
- f. **N'exposez pas le bloc-batterie ou l'outil au feu ou à des températures excessives.** L'exposition au feu ou à des températures dépassant 130° C peut provoquer une explosion.
- g. **Respectez toutes les consignes de mise en charge et ne rechargez pas le bloc-batterie ou l'outil en dehors de la plage de températures spécifiée dans les instructions.** Une mise en charge inappropriée ou à des températures hors de la plage spécifiée peut endommager la batterie et augmente le risque d'incendie.

## 6. Réparation

- a. **Faire entretenir les outils électriques par un réparateur qualifié en n'utilisant que des pièces de rechange identiques.** Cela permettra de préserver l'intégrité de l'outil électrique et la sécurité de l'utilisateur.
- b. **Ne réparez jamais un bloc-BATTERIE endommagé.** Les réparations sur les blocs-BATTERIES ne doivent être effectuées que le fabricant ou l'un de ses prestataires de services agréés.

## Avertissement de sécurité supplémentaires propres aux outils électriques

- ◆ Utilisez les poignées auxiliaires fournies avec l'outil. La perte de contrôle peut provoquer des blessures.
- ◆ Tenez l'outil par ses surfaces de préhension isolées lorsque vous travaillez dans des zones où l'organe de coupe peut entrer en contact avec des fils électriques cachés. Tout contact de l'accessoire de coupe avec un fil sous tension peut mettre les parties métalliques exposées de l'outil sous tension et provoquer une décharge électrique à l'utilisateur.

- ◆ Tenez l'outil électrique par ses surfaces de préhension isolées pendant les opérations au cours desquelles la fixation peut entrer en contact avec des fils électriques cachés ou son propre cordon. Tout contact d'une fixation avec un fil sous tension peut mettre les parties métalliques exposées de l'outil sous tension et provoquer une décharge électrique à l'utilisateur.
- ◆ Utilisez des pinces ou tout autre moyen pratique pour fixer et soutenir l'ouvrage sur une plateforme stable. Tenir l'ouvrage à la main ou contre votre corps le rend instable et peut conduire à une perte de contrôle.
- ◆ Avant de percer des murs, des planchers ou des plafonds, vérifiez l'emplacement des fils électriques et des canalisations.
- ◆ Évitez de toucher le bout d'une foret juste après avoir percé. Il peut être chaud.
- ◆ L'usage prévu est décrit dans ce manuel d'utilisation. L'utilisation d'un accessoire ou d'un équipement non spécifié ou l'utilisation de cet outil à d'autres fins que celles recommandées dans ce manuel d'utilisation présentent un risque de blessures et/ou de dommages matériels.

## Sécurité des personnes

- ◆ Ne laissez jamais les enfants, les personnes aux capacités physiques sensorielles ou mentales déficientes ou manquant d'expérience ou de connaissances ou les personnes non familiarisées avec ces instructions, utiliser la machine,
- ◆ La réglementation locale peut limiter l'âge de l'utilisateur.
- ◆ Ne faites jamais fonctionner la machine si des personnes, et particulièrement des enfants, ou des animaux sont à proximité.

## Consignes de sécurité supplémentaires propres aux cloueuses sans-fil

- ◆ Portez toujours des lunettes de protection.
- ◆ Portez toujours des protections auditives.
- ◆ N'utilisez que des fixations du type spécifié dans le présent manuel.
- ◆ N'utilisez aucun support sur lequel monter l'outil.
- ◆ Ne démontez et ne bloquez aucune pièce de la cloueuse comme le déclencheur par contact par exemple.
- ◆ Avant chaque opération, vérifiez que les mécanismes de sécurité et de déclenchement fonctionnent correctement et que tous les boulons et écrous sont bien serrés.
- ◆ N'utilisez pas l'outil comme un marteau.
- ◆ N'utilisez pas l'outil sur une échelle.
- ◆ Ne pointez jamais aucun outil de pose de fixations en marche vers vous-même ou d'autres personnes.

- ◆ **Pendant l'intervention, maintenez l'outil de sorte à ne pas pouvoir vous blesser au niveau de la tête ou du corps en cas de rebond possible du fait d'une coupure d'alimentation ou d'une zone plus dure dans l'ouvrage.**
- ◆ **N'actionnez jamais l'outil de pose de fixations dans le vide.**
- ◆ **Dans la zone de travail, ne transportez l'outil sur le lieu d'intervention que par sa poignée et jamais si la gâchette est actionnée.**
- ◆ **Évaluez les conditions de la zone de travail. Les fixations peuvent pénétrer dans les pièces fines ou glisser dans les coins et sur les bords d'une pièce et ainsi mettre des personnes en danger.**
- ◆ **Ne posez pas de fixations près des bords de l'ouvrage.**
- ◆ **Ne posez pas de fixations par-dessus d'autres.**
- ◆ **Partez toujours du principe que l'outil contient des fixations.** Une manipulation négligente de la cloueuse peut entraîner la projection inattendue des pointes et donc des blessures.
- ◆ **Ne pointez l'outil ni vers vous, ni vers toute autre personne à proximité.** Tout déclenchement inattendu de la gâchette engendre l'éjection d'une fixation qui peut provoquer de graves blessures.
- ◆ **N'actionnez pas l'outil avant de l'avoir placé fermement contre l'ouvrage.** Si l'outil n'est pas en contact, la pointe peut dévier de sa cible.
- ◆ **Débranchez l'outil de la source d'alimentation électrique si une fixation reste coincée dans l'outil.** Lors du retrait d'une fixation coincée, la cloueuse peut être activée involontairement si elle est branchée.
- ◆ **N'utilisez pas cet outil pour fixer des câbles électriques.** Il n'est pas conçu pour l'installation de câbles électriques et peut endommager leur isolant ce qui pourrait entraîner une décharge électrique ou un incendie.

### Risques résiduels

Certains risques résiduels autres que ceux mentionnés dans les avertissements sur la sécurité peuvent survenir en utilisant l'outil. Ces risques peuvent être provoqués par une utilisation incorrecte, prolongée, etc.

Malgré l'application des normes de sécurité pertinentes et la présence de dispositifs de sécurité, certains risques résiduels ne peuvent pas être évités. Ils comprennent :

- ◆ Les blessures dues au contact avec des pièces rotatives/mobiles.
- ◆ Les blessures dues au remplacement de pièces, de lames ou d'accessoires.
- ◆ Les blessures dues à l'utilisation prolongée d'un outil. Lorsque vous utilisez un outil quel qu'il soit pendant de longues périodes, assurez-vous de faire des pauses régulières.

- ◆ La diminution de l'acuité auditive.
- ◆ Les risques pour la santé provoqués par l'inhalation des poussières générées pendant l'utilisation de votre outil (exemple : travail avec du bois, surtout le chêne, le hêtre et les panneaux en MDF).

### Vibrations

La valeur des émissions de vibrations déclarée dans les caractéristiques techniques et la déclaration de conformité a été mesurée conformément à la méthode de test normalisée établie par la norme EN60745 et elle peut être utilisée pour comparer un outil à un autre. La valeur des vibrations émises déclarée peut aussi être utilisée pour une évaluation préliminaire à l'exposition.

**Avertissement !** En fonction de la manière dont l'outil est utilisé, la valeur réelle des vibrations émises pendant son utilisation peut différer de la valeur déclarée. Le niveau des vibrations peut dépasser le niveau déclaré.

Quand l'exposition aux vibrations est évaluée afin de déterminer les mesures de sécurité requises par la norme 2002/44/CE pour protéger les personnes utilisant régulièrement des outils électriques, cette estimation doit tenir compte des conditions réelles d'utilisation et de la façon dont l'outil est utilisé. Il faut également tenir compte de toutes les composantes du cycle de fonctionnement comme la durée pendant laquelle l'outil est arrêté et quand il fonctionne au ralenti, ainsi que la durée du déclenchement.

### Étiquettes apposées sur l'outil

Les symboles suivant figurent sur l'outil avec le code date :



**Avertissement !** Afin de réduire le risque de blessures, l'utilisateur doit lire le manuel d'utilisation.



**Avertissement !** Afin de réduire le risque de blessures, l'utilisateur doit porter des protections oculaires et auditives.



**Attention :** Ne regardez pas directement l'éclairage de travail.



Gardez vos mains et votre corps éloignés de la zone de travail immédiate.



Pour éclairer la zone de travail immédiate ainsi que pour que la batterie est déchargée ou qu'une pointe est coincée.

## Consignes de sécurité supplémentaires propres aux batteries et chargeurs

### Batteries

- ◆ Ne tentez de les ouvrir sous aucun prétexte.
- ◆ N'exposez pas la batterie à l'eau.
- ◆ Ne la rangez pas dans des endroits où la température peut dépasser 40 °C.
- ◆ Ne procédez à la charge qu'à une température ambiante comprise entre 10 °C et 40 °C.
- ◆ Pour mettre les batteries au rebut, suivez les instructions données dans la section « Protection de l'environnement ».
- ◆ Ne déformez/n'endommagez pas le bloc batterie en le perçant ou en le cognant, ceci pourrait entraîner des blessures et un incendie.
- ◆ Ne chargez pas les batteries endommagées.
- ◆ Dans des conditions extrêmes, une batterie peut couler. Si vous détectez une fuite, utilisez un chiffon pour essuyer le liquide avec précaution. Évitez tout contact avec la peau.
- ◆ En cas de contact avec la peau ou les yeux, suivez les instructions ci-dessous.

**Avertissement !** Le liquide de batterie peut provoquer des blessures ou des dommages. En cas de contact avec la peau, rincez immédiatement à l'eau. Si des rougeurs, une douleur ou une irritation se produisent, consultez un médecin. En cas de contact avec les yeux, rincez à l'eau et consultez immédiatement un médecin.

### Chargeurs

- ◆ N'utilisez votre chargeur STANLEY FAT MAX que pour recharger la batterie fournie avec l'outil. D'autres batteries pourraient exploser et provoquer des blessures et des dommages.
- ◆ Ne tentez jamais de recharger des piles non rechargeables.
- ◆ Faites immédiatement remplacer les cordons endommagés.
- ◆ N'exposez pas le chargeur à l'eau.
- ◆ N'ouvrez pas le chargeur.
- ◆ Ne sondez pas le chargeur

### Symboles sur le chargeur



Le chargeur est conçu pour être exclusivement utilisé à l'intérieur.



Lisez le manuel d'utilisation avant de l'utiliser.



N'essayez pas de recharger des batteries endommagées.

## Sécurité électrique



Votre chargeur dispose d'une double isolation, aucune liaison à la terre n'est donc nécessaire. Vérifiez toujours que la tension du réseau électrique correspond à la tension figurant sur la plaque signalétique. N'essayez jamais de remplacer le module de charge par une prise secteur ordinaire.

- ◆ Si le câble d'alimentation est endommagé, il doit être remplacé par le fabricant ou par un centre d'assistance STANLEY FATMAX agréé afin d'éviter tout risque éventuel.

**Avertissement !** N'essayez jamais de remplacer le module de charge par une prise secteur ordinaire.

## Caractéristiques

Cet appareil présente tout ou partie des caractéristiques suivantes.

1. Interrupteur à gâchette
2. Bouton de verrouillage de la gâchette
3. Molette de réglage de profondeur
4. Indicateur de réglage de la profondeur
5. Éclairage de travail/Témoin Niveau batterie de faible/ Indicateur de bourrage/calage
6. Levier de réinitialisation en cas de calage
7. Gâche d'élimination de bourrage
8. Déclencheur par contact
9. Magasin
10. Attache du poussoir
11. Dispositif de libération de l'attache du poussoir
12. Batterie

## Utilisation

**Avertissement !** Laissez l'outil fonctionner à son propre rythme. Ne le poussez pas au-delà de sa capacité.

## Recharger la batterie (Fig. A)

La batterie doit être rechargée avant la première utilisation et chaque fois qu'elle n'apporte plus assez de puissance pour les travaux réalisés sans peine auparavant. La batterie peut devenir chaude pendant la charge. Ceci est un phénomène normal qui ne présente aucun problème.

**Avertissement !** Ne rechargez pas la batterie à une température ambiante inférieure à 10 °C ou au-dessus de 40 °C. La température recommandée est d'environ 24 °C.







**Remarque :** Le chargeur ne recharge pas la batterie si la température de la cellule est inférieure à environ 10 °C ou supérieure à 40 °C.

**La batterie doit rester dans le chargeur. Le chargeur commence automatiquement la charge dès que la température de la cellule remonte ou redescend.**

**Remarque :** Afin de garantir des performances et une durée de vie optimales des blocs-batteries Li-Ion, rechargez-les complètement avant la première utilisation.

- ◆ Branchez le chargeur (13) dans prise appropriée avant d'insérer le bloc-batterie (12).
- ◆ Le témoin de charge (13a) vert clignote en continu pour indiquer que le processus de charge a commencé.
- ◆ La fin de la charge est indiquée par le voyant vert (13a) restant allumé en fixe en continu. Le bloc-batterie (12) est alors complètement rechargé et il peut soit être retiré et utilisé, soit être laissé dans le chargeur (13).
- ◆ Rechargez les batteries déchargées dans un délai d'une semaine. La durée de vie de la batterie est considérablement diminuée si elle est stockée déchargée.

### État des voyants du chargeur

|  |  |   |
|--|--|---|
|  | <b>Charge :</b><br>Voyant vert qui clignote  |  |
|  | <b>Charge complète terminée :</b><br>Voyant vert allumé en fixe                            |  |
|  | <b>Délai Bloc chaud/froid :</b><br>Voyant vert qui clignote<br>Voyant rouge allumé en fixe |  |

**Remarque :** Les chargeurs compatibles ne rechargent pas les blocs-batteries défectueux. Le chargeur indique un bloc-batterie défectueux en refusant de s'allumer.

**Remarque :** Cela peut également signifier un problème avec un chargeur. Si le chargeur indique un problème, apportez-le avec le bloc-batterie dans un centre d'assistance agréé pour les faire tester.

### Laisser la batterie dans le chargeur

Le chargeur et le bloc-batterie peuvent rester raccordés avec le voyant allumé en continu. Le chargeur maintient le bloc-batterie complètement chargé.

### Délai Bloc chaud/froid

Si le chargeur détecte que la batterie est trop chaude ou trop froide, il démarre automatiquement un délai Bloc Chaud/Froid, le voyant vert (13a) clignote par alternance alors que le voyant rouge (13b) reste allumé en continu. La charge est suspendue jusqu'à ce que la batterie ait retrouvé une température appropriée. Le chargeur passe ensuite automatiquement en mode Charge. Cette fonctionnalité assure la durée de vie maximale de la batterie.

### Témoin du niveau de charge de la batterie (Fig. B)

La batterie intègre un témoin de niveau de charge qui permet de savoir rapidement la charge restante de la batterie, comme illustré par la figure B. En appuyant sur le bouton du témoin de niveau charge (12a) vous pouvez facilement voir le niveau de charge restant dans la batterie, comme illustré par la figure B.

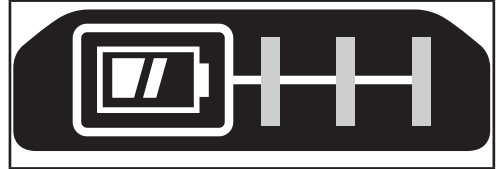

### Insérer et retirer le bloc-batterie de l'outil

**Avertissement !** Avant de retirer ou d'installer la batterie, assurez-vous que le bouton de verrouillage est enclenché afin d'éviter l'activation de l'interrupteur.

### Pour installer le bloc-batterie (Fig. C)

- ◆ Insérez le bloc-batterie fermement dans l'outil jusqu'à entendre un clic comme illustré par la figure C. Assurez-vous que le bloc-batterie est bien en place et parfaitement verrouillé.

### Pour retirer le bloc-batterie (Fig. D)

- ◆ Appuyez sur le bouton de libération de la batterie (12b) comme illustré par la figure D et tirez sur le bloc-batterie pour le sortir de l'outil.

### Crochet de suspension (Fig. E)

**Avertissement !** Retirez toutes les pointes du magasin avant de procéder au réglage ou à la réparation de cet outil. Le non-respect de cette consigne peut entraîner de graves blessures.

**Avertissement !** Afin de réduire tout risque de blessures graves, placez le bouton de réglage du sens de rotation sur la position Verrouillé ou éteignez l'outil et retirez le bloc-batterie avant d'effectuer tout réglage ou avant de retirer/installer tout équipement ou accessoire. Tout démarrage accidentel peut provoquer des blessures.

**Avertissement !** Afin de réduire le risque de blessures graves, assurez-vous que la vis (15) qui retient le crochet de suspension est bien fixée.

**Attention :** Lorsqu'il n'est pas utilisé, posez l'outil sur sa tranche, sur une surface stable, là où il ne pourra faire tomber ou trébucher personne. Certains outils équipés d'un gros bloc-batterie peuvent tenir à la verticale sur celui-ci, mais ils manquent alors de stabilité.

**Remarque :** Pour fixer ou déplacer le crochet de suspension (14) n'utilisez que la vis (15) fournie. Assurez-vous de bien serrer la vis.

Si le crochet n'est pas nécessaire, il peut être retiré de l'outil.

Pour déplacer le crochet de ceinture, retirez la vis (15) qui le retient le crochet de suspension (14) en place.

**Remarque :** Il existe différents crochets pour rails muraux et configurations de rangement.

Consultez notre site Internet [www.stanley.eu/3](http://www.stanley.eu/3) pour avoir plus de précisions.

## Fonctionnement

**Avertissement !** Lisez la section intitulée Avertissements sur la sécurité de la cloueuse au début de ce manuel. Portez toujours des protections oculaires et auditives pour utiliser l'outil. Ne pointez pas la cloueuse vers vous-même ou les autres. Pour un fonctionnement sûr de l'outil, respectez les procédures et les vérifications suivantes avant chaque utilisation de la cloueuse.

**Avertissement !** Afin de réduire le risque de blessures, débranchez le bloc-batterie de l'outil et enclenchez le dispositif de verrouillage de la gâchette avant d'en effectuer la maintenance, de retirer une pointe coincée, de quitter la zone de travail, de déplacer l'outil à un autre endroit ou de passer l'outil à une autre personne.

**Avertissement !** Gardez vos doigts LOIN de la gâchette lorsque vous ne clouez pas, afin d'éviter toute projection accidentelle. Ne transportez jamais l'outil un doigt sur la gâchette.

- ◆ Portez des protections oculaires, auditives et respiratoires adaptées.
- ◆ Retirez le bloc-batterie de l'outil et enclenchez le dispositif de verrouillage de la gâchette.
- ◆ Verrouillez le poussoir en position arrière et retirez toutes les bandes de pointes du magasin.
- ◆ Vérifiez le bon fonctionnement fluide du déclencheur par contact et du poussoir. N'utilisez pas l'outil si l'un de ces éléments ne fonctionne pas correctement.
- ◆ N'utilisez jamais un outil dont des pièces sont endommagées.

**Avertissement ! Utilisez l'outil avec des pointes prévues pour une cadence nominale qui n'excède pas 30 coups/min.**

## Pour utiliser la cloueuse

**Avertissement !** Le déclencheur par contact doit être enfoncé avant d'appuyer complètement sur la gâchette pour chaque pose de pointe puis le déclencheur par contact et la gâchette doivent être relâchés après chaque pose de pointe.

**Avertissement !** La batterie doit toujours être retirée et le dispositif de verrouillage de la gâchette enclenché pendant les réglages ou quand l'outil n'est pas utilisé.

- ◆ Enfoncez complètement le déclencheur par contact (8) sur la surface de l'ouvrage.
- ◆ Enfoncez complètement la gâchette (1) pour démarrer le moteur. (La pointe est entraînée dans la surface).
- ◆ Relâchez la gâchette.

- ◆ Soulevez le déclencheur par contact de la surface de l'ouvrage.
- ◆ Répétez les 4 étapes ci-dessous pour la pose de la pointe suivante.

## Préparer l'outil

**Avertissement !** NE pulvérisez et n'appliquez JAMAIS aucun lubrifiant ou solvant de nettoyage à l'intérieur de l'outil. Cela pourrait gravement nuire à la durée de vie et aux performances de l'outil.

**Avertissement !** La batterie doit toujours être retirée et le dispositif de verrouillage de la gâchette enclenché pendant les réglages ou si l'outil n'est pas utilisé.

- ◆ Lisez la section Consignes de sécurité du présent manuel.
- ◆ Portez une protection oculaire et des protections auditives.
- ◆ Retirez la batterie de l'outil et rechargez-la complètement.
- ◆ Assurez-vous que le magasin est complètement vide.
- ◆ Vérifiez le bon fonctionnement sans entrave du déclencheur par contact et du poussoir. N'utilisez pas l'outil si l'un de ces éléments ne fonctionne pas correctement.
- ◆ Ne pointez l'outil ni vers vous-même ni vers les autres.
- ◆ Insérez le bloc-batterie complètement rechargé.

## Remplir l'outil (Fig. F)

**Avertissement !** Ne pointez l'outil ni vous-même ni vers les autres. Cela présente sinon un risque de blessure grave.

**Avertissement !** Ne remplissez jamais l'outil de pointes si le déclencheur par contact ou la gâchette sont enclenchés.

**Avertissement !** Retirez toujours le bloc-batterie avant de remplir ou de vider l'outil.

**Avertissement !** La batterie doit toujours être retirée et le dispositif de verrouillage de la gâchette enclenché pendant les réglages ou si l'outil n'est pas utilisé.

**Avertissement !** Gardez vos doigts loin du poussoir afin d'éviter les blessures.

- ◆ Insérez les pointes dans le fond du magasin (9).
- ◆ Poussez l'attache du poussoir (10) vers le bas jusqu'à que le guide pointe (16) tombe derrière les pointes comme illustré par la figure F.
- ◆ Relâchez l'attache du poussoir (10).

## Vider l'outil

**Avertissement !** La batterie doit toujours être retirée et le dispositif de verrouillage de la gâchette enclenché pendant les réglages ou si l'outil n'est pas utilisé.

- ◆ Appuyez sur le bouton de libération de l'attache du poussoir (11).
- ◆ Glissez les pointes vers le fond du magasin (9) à la main.
- ◆ Ouvrez la trappe d'élimination des bourrages sur le nez pour vérifier qu'il ne reste aucune pointe.

## Réglage de la profondeur (Fig. G)

La profondeur à laquelle la pointe est entraînée peut être réglée à l'aide de la molette de réglage de profondeur (3) sur le côté de l'outil.

**Avertissement !** Afin de réduire le risque de blessures graves par un déclenchement accidentel pendant le réglage de la profondeur, vous devez toujours :

- ◆ Retirer le bloc-batterie.
- ◆ Enclencher le système de verrouillage de la gâchette.
- ◆ Éviter tout contact avec la gâchette pendant les réglages.

Les différents réglages pour la profondeur sont indiqués sur l'échelle graduée sur l'indicateur de réglage de la profondeur (4). Le côté gauche indique la plus grande profondeur et le côté droit indique la plus faible.

- ◆ Pour poser une pointe plus profondément, tournez la molette de réglage de profondeur (3) vers le bas. Cela fait glisser l'indicateur de réglage de profondeur (4) vers la gauche de l'échelle graduée.
- ◆ Pour poser une pointe moins profondément, tournez la molette de réglage de profondeur (3) vers le haut. Cela fait glisser l'indicateur de réglage de profondeur (4) vers la droite de l'échelle graduée.

## Éclairage de travail (Fig. H)

Un éclairage de travail (5) se trouve de part et d'autre de la cloueuse.

Il s'allume dès que le déclencheur par contact est appuyé.

**Remarque :** Cet éclairage sert à éclairer la surface de travail immédiate et il ne doit pas être utilisé comme lampe torche.



### Indicateur Batterie faible

L'éclairage de travail clignote puis s'éteint complètement pour indiquer que la batterie est vide.



### Témoin Blocage de pointe

L'éclairage de travail clignote en continu si une pointe se coince dans le nez (voir Retirer une pointe coincée).

## Réinitialisation après calage (Fig. I)

**Avertissement !** En cas de calage, l'outil se désactive de lui-même et il doit alors être réinitialiser. Pour ce faire, suivez les instructions pour liées à l'élimination des conditions qui ont provoqué le calage. Retirez ensuite le bloc-batterie

avant de le réinsérer. L'outil est à nouveau opérationnel. Si la cloueuse est utilisée pour des applications contraignantes pour lesquelles toute la puissance disponible du moteur est utilisée pour poser une pointe, l'outil peut caler. La lame d'entraînement n'a pas terminé le cycle d'entraînement et l'indicateur de bourrage/calage clignote. Tournez le levier de réinitialisation après calage (6) sur l'outil pour libérer le mécanisme.

**Remarque !** L'outil se désactive automatiquement et il ne peut pas être réinitialisé avant que le bloc-batterie n'ait été retiré puis réinséré. Si l'appareil continue à caler, vérifiez le matériau et la longueur de la pointe pour vous assurer que l'application n'est pas trop exigeante. Si la lame d'entraînement ne revient pas automatiquement en position initiale après avoir pivoté le levier de réinitialisation après calage, consultez la section „Retirer une pointe coincée“.



## Retirer une pointe coincée (Fig. I, J)

**Avertissement !** Afin de réduire le risque de blessures, débranchez le bloc-batterie de l'outil et enclenchez le dispositif de verrouillage de la gâchette avant toute opération de maintenance ou avant de retirer une pointe coincée.

Si une pointe se coince dans le nez, suivez ces instructions pour la retirer en veillant à ne pas pointer l'outil vers vous :

- ◆ Retirez le bloc-batterie de l'outil et enclenchez le dispositif de verrouillage de la gâchette.



- ◆ Pivotez le levier de réinitialisation après calage (6) sur l'outil afin de libérer la lame d'entraînement et de supprimer le bourrage. Si l'outil est toujours coincé, suivez les 9 étapes listées ci-dessous :
- ◆ Poussez le poussoir vers le bas jusqu'à ce qu'il s'enclenche en place puis renversez l'outil pour que les points puissent glisser librement par le bas du magasin.



- ◆ Soulevez la gâche d'élimination de blocage (7) puis tirez vers le haut pour ouvrir la trappe avant (17).
- ◆ Retirez la pointe tordue, à l'aide d'une pince si nécessaire.
- ◆ Si la lame d'entraînement est en position basse, insérez un tournevis ou un autre objet long dans le nez pour repousser la lame d'entraînement.

- ◆ Réfermez la trappe avant et engagez le fil (19) sous les deux bras (18) sur le déclencheur par contact. Poussez la gâche d'élimination de bourrage (7) jusqu'à ce qu'elle se bloque en place.
- ◆ Réinsérez les pointes dans le magasin (voir Remplir l'outil).
- ◆ Poussez le poussoir (10) vers le bas jusqu'à que le guide pointe (16) tombe derrière les pointes comme illustré par la figure G.
- ◆ Réinsérez le bloc-batterie.
- ◆ Libérez le dispositif de verrouillage de la gâchette (2) pour que la gâchette puisse être actionnée.

**Avertissement !** En cas de bourrage, l'outil se désactive de lui-même et vous devez le réinitialiser. Pour ce faire, suivez les instructions pour retirer une pointe coincée. Retirez ensuite le bloc-batterie avant de le réinsérer. L'outil est à nouveau opérationnel.

**Remarque !** Si des pointes continuent à se coincer fréquemment dans le déclencheur par contact, faites réparer votre outil dans un centre d'assistance STANLEY FATMAX agréé.

### Fonctionnement par temps froid

Si vous utilisez l'outil en cas de gel :

- ◆ Maintenez l'outil au chaud autant que possible avant de l'utiliser.
- ◆ Actionnez l'outil 5 ou 6 fois dans une chute de bois avant de l'utiliser.

### Fonctionnement par temps chaud

L'outil doit fonctionner normalement. Cependant, maintenez l'outil éloigné des rayons directs du soleil car la chaleur excessive peut détériorer les tampons et les autres pièces en caoutchouc ce qui augmente le besoin en maintenance.

### Pièces détachées

**Avertissement !** Afin de réduire le risque de blessures, débranchez le bloc-batterie de l'outil et enclenchez le verrouillage de la gâchette avant d'effectuer toute opération de maintenance ou de retirer une pointe coincée. L'outil est livré équipé d'un embout anti-trace de rechange qui se trouve sur le côté du magasin à pointes.

- ◆ Pour remplacer le patin anti-trace, tirez simplement sur le vieux patin pour le retirer et réinstallez le patin neuf sur le déclencheur par contact.

N'utilisez que des pièces détachées d'origine. Pour obtenir la listes des pièces détachées et des autres pièces, consultez notre site Internet [www.stanley.eu/3co.uk](http://www.stanley.eu/3co.uk). Vous pouvez également commander des pièces auprès de votre centre d'assistance usine STANLEY FATMAX le plus proche ou de votre service Garantie STANLEY FATMAX agréé.

### Dépannage

Si votre appareil semble ne pas fonctionner correctement, suivez les instructions ci-dessous. Si le problème persiste, contactez votre réparateur STANLEY FATMAX le plus proche.

**Avertissement !** Avant de continuer, débranchez l'appareil.

| Problème   | Cause possible   | Solution possible   |
|--|--|---|
| La machine ne démarre pas.   | Le bloc-batterie n'est pas bien installé.                      | Vérifiez l'installation du bloc-batterie.   |
|  | Le bloc-batterie n'est pas rechargé.                           | Vérifiez les caractéristiques de charge du bloc-batterie.   |
|  | Le dispositif de verrouillage de la gâchette est enclenché.    | Désenclenchez le dispositif de verrouillage de la gâchette.   |
| L'outil ne s'actionne pas (éclairage allumé, mais le moteur ne tourne pas)                             | Le moteur s'arrête au bout de 2 secondes.                      | Fonctionnement normal, relâchez la gâchette ou le déclencheur par contact avant de réappuyer dessus.                        |
| L'outil ne s'actionne pas. (L'éclairage clignote)  | Batterie faible ou endommagée.                                 | Rechargez ou remplacez la batterie.   |
| L'outil ne s'actionne pas (l'éclairage clignote en continu)  | Pointe coincée / outil calé.                                   | Retirez la batterie, tournez le levier de libération après calage. Retirez la pointe coincée et réinsérez le bloc-batterie. |
|  | Mécanisme coincé   | Consultez un centre d'assistance agréé.   |
| L'outil ne s'actionne pas. (Éclairage allumé, moteur en marche, la lame d'entraînement coincée en bas) |  | Consultez un centre d'assistance agréé.   |
| L'outil fonctionne, mais n'enfoncé pas complètement les pointes.                                       | Batterie faible ou endommagée.                                 | Rechargez ou remplacez la batterie.   |
|  | Le réglage de profondeur est trop faible.                      | Tournez la molette de réglage de profondeur sur une valeur plus importante.   |
|  | L'outil n'est pas fermement appuyé contre l'ouvrage.           | Lisez le manuel d'utilisation.  |
|  | Matière et longueur des pointes inadaptées pour l'application. | Choisissez une matière ou une longueur de pointe mieux adaptée.   |

### Maintenance

Votre appareil/outil sans fil/avec fil STANLEY FATMAX a été conçu pour fonctionner longtemps avec un minimum d'entretien. Le fonctionnement continu et satisfaisant de l'appareil/outil dépend de son bon entretien et de son nettoyage régulier.

**Avertissement !** Éteignez l'outil et débranchez-le avant de procéder à son nettoyage.



- ◆ Éliminez la saleté et la graisse à l'extérieur de l'appareil à l'aide d'un chiffon.

**Avvertissement !** N'utilisez JAMAIS de solvants ou d'autres produits chimiques agressifs pour nettoyer les parties non métalliques de l'appareil. Ces produits chimiques pourraient fragiliser la matière de ces pièces. Utilisez un chiffon humidifié avec de l'eau et un savon doux. Ne laissez jamais aucun liquide pénétrer à l'intérieur de l'appareil et n'immergez jamais aucune de ses pièces dans aucun liquide.

**Avvertissement !** Ne pulvérisez et n'appliquez JAMAIS aucun lubrifiant ou solvant de nettoyage à l'intérieur de l'outil. Cela pourrait gravement nuire à la durée de vie et aux performances de l'outil.

### Remarques sur la révision/les réparations

Ce produit ne peut pas être réparé par l'utilisateur. Il ne contient aucune pièce pouvant être réparée par l'utilisateur. La réparation dans l'un des centres d'assistance est nécessaire afin d'éviter l'endommagement des composants internes sensibles à l'électricité statique.

### Protection de l'environnement



Tri sélectif. Les produits et batteries marqués de ce symbole ne doivent pas être jetés avec les déchets ménagers.

Les produits et les piles/batteries contiennent des matières qui peuvent être récupérées et recyclées afin de réduire la demande en matières premières.

Veillez à recycler les produits électriques et les batteries/piles conformément aux prescriptions locales en vigueur. Plus d'informations sont disponibles sur le site [www.2helpU.com](http://www.2helpU.com)

### Caractéristiques techniques

|                          |          | SFMCN616 Type:H1 |
|--------------------------|----------|------------------|
| Tension                  | $V_{CC}$ | 18               |
| Type de batterie         |          | Li-Ion           |
| Mode d'actionnement      |          | Séquentiel       |
| Angle du magasin         |          | Droit            |
| Régime à vide            | /min     | 9100             |
| Puissance d'entraînement | Env.     | 60J              |
| Poids (outil nu)         | kg       | 2,6              |

| Pointes          |    |         |
|------------------|----|---------|
| Longueur         | mm | 25 - 64 |
| Diamètre de tige | mm | 1,6     |
| Angle            |    | Droit   |

| Chargeur          |          | SFMCB11 | SFMCB12 | SFMCB14 |
|-------------------|----------|---------|---------|---------|
| Tension d'entrée  | $V_{CA}$ | 230     | 230     | 230     |
| Tension de sortie | $V_{CC}$ | 18      | 18      | 18      |
| Courant           | A        | 1,25    | 2       | 4       |

| Batterie |          | SFMCB201 | SFMCB202 | SFMCB204 | SFMCB206 |
|----------|----------|----------|----------|----------|----------|
| Tension  | $V_{CC}$ | 18       | 18       | 18       | 18       |
| Capacité | Ah       | 1,5      | 2,0      | 4,0      | 6,0      |
| Type     |          | Li-Ion   | Li-Ion   | Li-Ion   | Li-Ion   |

#### Niveau de pression sonore selon la norme EN60745 :

Pression sonore ( $L_{pA}$ ) 84 dB(A), incertitude (K) 3 dB(A)

Puissance sonore ( $L_{WA}$ ) 95 dB(A), incertitude (K) 3 dB(A)

#### Valeurs totales des vibrations (somme vectorielle triaxiale) selon la norme EN60745 :

Pointes ( $a_h$ ) 2,8  $m/s^2$ , incertitude (K) 1,8  $m/s^2$

### Déclaration de conformité CE

DIRECTIVES MACHINES



Cloueuse sans-fil - SFMCN616

STANLEY Europe déclare que les produits décrits sont conformes aux normes EN60745-1:2009 + A11:2010; EN60745-2-16:2010.

Ces produits sont également conformes aux Directives 2006/42/CE, 2014/30/UE et 2011/65/UE. Pour plus de détails, veuillez contacter STANLEY Europe à l'adresse suivante ou consulter la dernière page du manuel.

Pour plus de détails, veuillez contacter STANLEY FATMAX à l'adresse suivante ou vous reporter au dos du manuel.

Le soussigné est responsable de la compilation du dossier technique et fait cette déclaration au nom de STANLEY FATMAX.

*Patrick Diepenbach*

Patrick Diepenbach General Manager, Benelux  
STANLEY FATMAX, Richard-Klinger-Strasse 11,  
65510 Idstein, Germany  
06.08.2019

## Garantie

STANLEY FATMAX est sûr de la qualité de ses produits et offre une garantie de 12 mois à ses clients, à partir de la date d'achat. Cette garantie s'ajoute à vos droits légaux auxquels elle ne porte aucunement préjudice. Cette garantie est valable au sein des territoires des États membres de l'Union Européenne et au sein de la Zone européenne de libre-échange.

Pour prétendre à la garantie, la réclamation doit être en conformité avec les conditions générales de STANLEY FATMAX et vous devez fournir une preuve d'achat au vendeur ou au réparateur agréé. Les conditions générales de la garantie de 1 an de STANLEY FATMAX ainsi que l'adresse du réparateur agréé le plus proche sont disponibles sur le site Internet [www.2helpU.com](http://www.2helpU.com) ou en contactant votre agence STANLEY FATMAX locale à l'adresse indiquée dans ce manuel.

Veuillez consulter notre site Internet [www.stanley.eu/3](http://www.stanley.eu/3) pour enregistrer votre nouveau produit STANLEY FATMAX et pour être tenu informé des nouveaux produits et offres spéciales.

## Uso previsto

La Chiodatrice senza cavo SFMCN616 STANLEY FATMAX è stata progettata per le applicazioni di chiodatura. Questo elettrotensile è concepito per uso professionale e privato da parte di utilizzatori non professionisti.

## Istruzioni di sicurezza

### Avvertenze di sicurezza generali per gli elettrotensili



**Avvertenza! Leggere attentamente tutte le avvertenze e le istruzioni di sicurezza.** La mancata osservanza delle avvertenze e istruzioni elencate di seguito potrebbe dar luogo a scossa elettrica, incendi e/o lesioni gravi alle persone.

**Conservare tutte le avvertenze e le istruzioni per consultazioni successive.** Il termine "elettrotensile" utilizzato nelle avvertenze fa riferimento sia agli utensili elettrici alimentati tramite una rete elettrica (con cavo) sia a quelli alimentati a batteria (senza cavo).

### 1. Sicurezza Dell'area di Lavoro

- a. **Mantenere l'area di lavoro pulita e ben illuminata.** Gli ambienti disordinati o scarsamente illuminati favoriscono gli incidenti.
- b. **Non azionare gli apparati in ambienti con atmosfera esplosiva, come quelli in presenza di liquidi, gas o polveri infiammabili.** Gli apparati elettrici creano scintille che possono incendiare le polveri o i fumi.
- c. **Durante l'uso di un apparato elettrico, tenere lontani i bambini e chiunque si trovi nelle vicinanze.** Le distrazioni possono provocare la perdita di controllo.

### 2. Sicurezza Elettrica

- a. **Le spine dell'apparato elettrico devono essere adatte alla presa di alimentazione. Non modificare la spina in alcun modo. Non collegare un adattatore alla spina di un apparato elettrico dotato di scarico a terra.** Per ridurre il rischio di scossa elettrica evitare di modificare le spine e utilizzare sempre le prese appropriate.
- b. **Evitare il contatto con superfici collegate con la terra, quali tubature, termosifoni, fornelli e frigoriferi.** Se il proprio corpo è collegato con la terra, il rischio di scossa elettrica aumenta.
- c. **Non esporre gli apparati elettrici alla pioggia o all'umidità.** Se l'acqua entra nell'apparato elettrico aumenta il rischio di scossa elettrica.
- d. **Non utilizzare il cavo elettrico in modo improprio. Non utilizzare mai il cavo per spostare, tirare o scollegare l'apparato elettrico. Tenere il cavo elettrico lontano da**

**fonti di calore, olio, bordi taglienti o parti in movimento.** Se il cavo è danneggiato o impigliato, il rischio di scossa elettrica aumenta.

- e. **Quando l'apparato elettrico viene impiegato all'aperto, utilizzare unicamente cavi di prolunga previsti per esterni.** L'uso di un cavo elettrico adatto ad ambienti esterni riduce il rischio di scossa elettrica.
- f. **Se è non è possibile evitare l'uso di un apparato elettrico in ambienti umidi, usare una fonte di corrente protetta da un interruttore differenziale (salvavita).** L'uso di un interruttore differenziale riduce il rischio di scossa elettrica.

### 3. Sicurezza Personale

- a. **Quando si utilizza un apparato elettrico evitare di distrarsi. Prestare attenzione a quello che si sta facendo e utilizzare il buon senso. Non utilizzare l'apparato elettrico quando si è stanchi o sotto l'effetto di droghe, alcool o medicinali.** Un solo attimo di distrazione durante l'uso di tali apparati potrebbe provocare gravi lesioni personali.
- b. **Indossare abbigliamento di protezione adeguato. Utilizzare sempre protezioni oculari.** L'uso di abbigliamento di protezione quali mascherine antipolvere, scarpe antinfortunistiche antiscivolo, caschi di sicurezza o protezioni uditive, in condizioni opportune consente di ridurre le lesioni personali.
- c. **Evitare avvii involontari. Assicurarsi che l'interruttore sia in posizione di spento prima inserire l'alimentazione elettrica e/o il blocco batteria e prima di afferrare o trasportare l'apparato.** Il trasporto di apparati elettrici tenendo il dito sull'interruttore o quando sono collegati alla rete elettrica con l'interruttore nella posizione di acceso provoca incidenti.
- d. **Prima di accendere l'apparato elettrico, rimuovere eventuali chiavi o utensili di regolazione.** Un utensile di regolazione o una chiave fissati su una parte rotante dell'apparato elettrico possono provocare lesioni personali.
- e. **Non sporgersi. Mantenere sempre una buona stabilità al suolo ed equilibrio.** Ciò consente un migliore controllo dell'apparato nelle situazioni impreviste.
- f. **Indossare vestiario adeguato. Non indossare abiti lenti o gioielli. Tenere i capelli e gli indumenti lontano dalle parti in movimento.** Abiti lenti, gioielli o capelli lunghi possono impigliarsi nelle parti in movimento.
- g. **Se i dispositivi sono forniti di collegamento con l'attrezzatura di aspirazione e raccolta delle polveri, assicurarsi che siano collegati e utilizzati correttamente.** La raccolta delle polveri può ridurre i pericoli legati a queste ultime.

- h. **Non lasciare che la familiarità acquisita dall'uso frequente degli utensili induca a cedere alla tentazione di ignorare i principi di utilizzo sicuro degli stessi.** Un'azione imprudente potrebbe provocare lesioni gravi in una frazione di secondo.

### 4. Uso e Manutenzione Dell'apparato Elettrico

- a. **Non forzare l'apparato. Utilizzare un apparato adatto al lavoro da eseguire.** L'apparato lavora meglio e con maggior sicurezza se utilizzato secondo quanto è stato previsto.
- b. **Non utilizzare l'apparato se l'interruttore non permette l'accensione o lo spegnimento.** Qualsiasi apparato elettrico che non possa essere controllato tramite l'interruttore è pericoloso e deve essere riparato.
- c. **Scollegare la spina dalla presa di corrente e/o la batteria dall'elettrotensile, se staccabile, prima di effettuare qualsiasi tipo di regolazione, cambiare gli accessori o riporlo.** Queste misure di sicurezza preventive riducono il rischio di azionare l'apparato accidentalmente.
- d. **Riporre gli apparati non utilizzati fuori dalla portata dei bambini ed evitarne l'uso da parte di persone che hanno poca familiarità con l'apparato elettrico e con le presenti istruzioni.** Gli apparati elettrici sono pericolosi in mano a persone inesperte.
- e. **Eseguire la manutenzione degli elettrotensili e degli accessori.** Verificare il cattivo allineamento e inceppamento di parti mobili, la rottura di componenti e ogni altra condizione che possa influire sul funzionamento degli apparati. Se danneggiato, far riparare l'apparato elettrico prima dell'uso. Molti incidenti sono provocati da apparati elettrici su cui non è stata effettuata la corretta manutenzione.
- f. **Tenere gli utensili da taglio affilati e puliti.** La manutenzione corretta degli utensili da taglio con bordi affilati riduce le probabilità di inceppamento e ne facilita il controllo.
- g. **Utilizzare l'apparato elettrico, gli accessori, le punte ecc., rispettando le presenti istruzioni e tenendo in considerazione le condizioni di funzionamento e il lavoro da eseguire.** L'utilizzo dell'apparato elettrico per impieghi diversi da quelli previsti può provocare situazioni di pericolo.
- h. **Mantenere le impugnature e le superfici di presa asciutte, pulite e senza tracce di olio o grasso.** Impugnature e superfici di presa scivolose non consentono di maneggiare e controllare in modo sicuro l'utensile nel caso di imprevisti.

### 5. Uso e Manutenzione Della Batteria

- a. **Ricaricare l'apparato esclusivamente con il caricabatteria specificato dal produttore.** Un

caricabatteria adatto a un determinato tipo di batteria può provocare il rischio di incendio se utilizzato con un pacco batteria differente.

- b. **Gli apparati elettrici vanno usati esclusivamente con i pacchi batteria specificatamente indicati.** L'utilizzo di ogni altro pacco batteria crea rischio di lesioni e d'incendio.
- c. **Se il pacco batteria non è utilizzato tenerlo lontano da oggetti di metallo come fermagli, monete, chiavi, chiodi, viti o altri piccoli oggetti metallici che possono provocare un contatto dei terminali.** Il corto circuito dei terminali della batteria può provocare ustioni o un incendio.
- d. **In condizioni di uso eccessivo è possibile che la batteria espella del liquido; evitarne il contatto. In caso di contatto, sciacquare abbondantemente con acqua. Se il liquido viene a contatto con gli occhi, consultare un medico.** Il liquido emesso dalla batteria può causare irritazioni o ustioni.
- e. **Non utilizzare un pacco batteria o un utensile danneggiati o modificati.** Le batterie danneggiate o modificate potrebbero manifestare un comportamento imprevedibile, con la possibilità di causare un'esplosione o un incendio.
- f. **Non esporre una batteria o un utensile al fuoco o a temperature elevate.** L'esposizione al fuoco o a una temperatura superiore a 130 °C potrebbe provocare un'esplosione.
- g. **Seguire tutte le istruzioni per la carica e non caricare la batteria o l'utensile a una temperatura che non rientri nell'intervallo di valori specificato nelle istruzioni.** Una ricarica effettuata in maniera scorretta o a una temperatura che non rientra nell'intervallo di valori specificato potrebbe danneggiare la batteria aumentando il rischio d'incendio.

## 6. Assistenza

- a. **L'apparato elettrico deve essere riparato da personale qualificato, che utilizzi ricambi originali identici alle parti da sostituire.** In questo modo viene garantita la sicurezza dell'apparato elettrico.
- b. **Non riparare le BATTERIE danneggiate.** Gli interventi di riparazione sulle BATTERIE devono essere eseguiti dal costruttore o da fornitori di assistenza autorizzati.

## Avvertenze di sicurezza aggiuntive per gli elettrotensili

- ◆ Usare le impugnature ausiliarie fornite con l'elettrotensile. La perdita del controllo può causare lesioni alle persone.
- ◆ Durante l'esecuzione di lavorazioni in cui l'accessorio di taglio potrebbe toccare cavi elettrici nascosti sostenere l'elettrotensile dalle superfici di presa

**isolate.** Gli accessori di taglio che vengono a contatto con un cavo sotto tensione trasmettono la corrente elettrica anche alle parti metalliche esposte dell'elettrotensile e possono provocare la folgorazione dell'operatore.

- ◆ **Tenere l'elettrotensile dalle superfici di presa isolate, se vi è la possibilità che il dispositivo di fissaggio venga a contatto con cavi nascosti o con il cavo di alimentazione.** I dispositivi di fissaggio che vengono a contatto con un cavo sotto tensione trasmettono la corrente elettrica anche alle parti metalliche esposte dell'elettrotensile e possono provocare la folgorazione dell'operatore.
- ◆ **Usare morse o altri metodi pratici per fissare e bloccare il pezzo in lavorazione a una piattaforma stabile.** Tenere il lavoro con le mani o contro il corpo non ne assicura la stabilità e potrebbe portare a una perdita del controllo.
- ◆ Prima di forare pareti, pavimenti o soffitti, controllare l'ubicazione di cavi elettrici e tubazioni.
- ◆ Evitare di toccare la punta di una punta di trapano subito dopo la trapanatura, dato che potrebbe essere calda.
- ◆ L'uso previsto è indicato in questo manuale di istruzioni. L'impiego dell'elettrotensile con accessori o dotazioni per scopi diversi da quelli raccomandati in questo manuale di istruzioni, potrebbe comportare il rischio che si verifichino lesioni alle persone e/o danni materiali.

## Sicurezza altrui

- ◆ Non permettere mai di utilizzare l'elettrotensile a bambini, persone con capacità fisiche, sensoriali o mentali ridotte o con mancanza di esperienza e di conoscenze o persone che non sono a conoscenza di queste istruzioni per l'uso dello stesso.
- ◆ Le normative locali potrebbero imporre un limite di età per l'operatore.
- ◆ Non usare mai l'elettrotensile se sono presenti persone (in particolare bambini) o animali domestici nelle vicinanze.

## Istruzioni di sicurezza aggiuntive per le chiodatrici senza cavo

- ◆ **Indossare sempre occhiali di sicurezza.**
- ◆ **Indossare sempre protezioni per l'udito.**
- ◆ **Utilizzare esclusivamente dispositivi di fissaggio del tipo specificato nel manuale.**
- ◆ **Non utilizzare cavalletti per fissare l'elettrotensile a un supporto.**
- ◆ **Non smontare o bloccare alcuna parte della chiodatrice, quali il meccanismo di scatto per contatto.**
- ◆ **Prima di ciascuna operazione, controllare che il meccanismo di sicurezza e attivazione funzioni**

correttamente e che tutti i dadi e le viti siano serrati.

- ◆ **Non impiegare l'elettrotensile come martello.**
- ◆ **Non utilizzare l'elettrotensile su una scala a pioli.**
- ◆ **Non puntare mai alcun elettrotensile per l'inserimento di dispositivi di fissaggio verso sé stessi o verso altre persone.**
- ◆ **Durante il lavoro, tenere l'elettrotensile in modo tale che non sia possibile provocare lesioni alla propria testa o al proprio corpo nel caso di un eventuale contraccolpo dovuto a un'interruzione di corrente o ad aree dure nel pezzo in lavorazione.**
- ◆ **Non azionare mai la chiodatrice in uno spazio libero.**
- ◆ **Nell'area di lavoro, trasportare l'utensile sul posto di lavoro tenendolo esclusivamente per l'impugnatura e mai con il grilletto azionato.**
- ◆ **Considerare le condizioni nell'area di lavoro. I dispositivi di fissaggio possono penetrare all'interno dei pezzi sottili o sfilarsi dagli angoli e dagli spigoli del pezzo in lavorazione, mettendo pertanto a rischio l'incolumità delle persone.**
- ◆ **Non inserire dispositivi di fissaggio vicino al bordo del pezzo in lavorazione.**
- ◆ **Non inserire dispositivi di fissaggio sopra altri.**
- ◆ **Presumere sempre che la chiodatrice sia carica.**  
Se non si presta attenzione quando si maneggia la chiodatrice è possibile sparare inavvertitamente dei dispositivi di fissaggio e provocare lesioni personali.
- ◆ **Non puntare l'elettrotensile verso sé stessi o altre persone presenti nelle vicinanze.** Se l'elettrotensile viene attivato inavvertitamente potrebbe sparare un dispositivo di fissaggio e provocare lesioni personali.
- ◆ **Non attivare l'elettrotensile a meno che sia appoggiato in modo ben saldo contro il pezzo in lavorazione.** Se l'elettrotensile non è a contatto del pezzo in lavorazione, il dispositivo di fissaggio potrebbe deviare dal punto di destinazione desiderato.
- ◆ **Scollegare l'elettrotensile dalla presa di corrente se un dispositivo di fissaggio si inceppa al suo interno.** Mentre si rimuove un dispositivo di fissaggio inceppato, se la chiodatrice è collegata alla presa di corrente potrebbe essere attivata accidentalmente.
- ◆ **Non usare questo elettrotensile per fissare cavi elettrici.** Esso non è stato progettato per l'installazione di cavi elettrici e potrebbe danneggiarne l'isolamento causando scosse elettriche o il pericolo di incendio.

## Rischi residui

L'utilizzo dell'elettrotensile può comportare altri rischi non indicati nelle presenti avvertenze di sicurezza. Tali rischi possono sorgere a seguito di un uso prolungato o improprio, ecc.

Malgrado l'applicazione delle principali regole di sicurezza

e l'implementazione di dispositivi di sicurezza, alcuni rischi residui non possono essere evitati. Sono inclusi:

- ◆ Lesioni causate dal contatto con parti rotanti/mobili.
- ◆ Lesioni causate durante la sostituzione di parti, lame o accessori.
- ◆ Lesioni causate dall'uso prolungato dell'utensile. Quando si utilizza qualsiasi utensile per periodi prolungati, assicurarsi di fare pause regolari.
- ◆ Menomazioni uditive.
- ◆ Rischi per la salute causati dalla respirazione delle polveri sviluppate durante l'utilizzo dell'utensile (ad esempio quando si lavora con il legno, in modo particolare quello di quercia, faggio o l'MDF).

## Vibrazioni

I valori dichiarati delle emissioni di vibrazioni, indicati nei dati tecnici e nella dichiarazione di conformità del presente manuale, sono stati misurati in base al metodo di test standard previsto dalla normativa EN60745 e possono essere usati come paragone tra un attrezzo e un altro. Il livello di emissione di vibrazioni dichiarato potrebbe essere usato anche per una valutazione preliminare dell'esposizione.

**Avvertenza!** Il livello di emissione di vibrazioni durante l'uso effettivo dell'elettrotensile può differire dal valore dichiarato, a seconda delle modalità di utilizzo dell'elettrotensile. Il livello di emissione di vibrazioni potrebbe superare il valore dichiarato.

Al momento di valutare l'esposizione alle vibrazioni allo scopo di stabilire le misure di sicurezza richieste ai sensi della direttiva 2002/44/CE per proteggere le persone che utilizzano regolarmente elettrotensili per motivi di lavoro, una stima dell'esposizione alle vibrazioni dovrebbe considerare le condizioni reali d'uso e la modalità di utilizzo dell'utensile, tenendo conto anche di tutte le parti del ciclo operativo, ivi compresi gli intervalli di tempo in cui l'utensile rimane spento o funziona a vuoto, oltre al tempo di utilizzo effettivo.

## Etichette sull'elettrotensile

Sull'elettrotensile sono presenti i seguenti simboli assieme al codice data:



**Avvertenza!** Per ridurre il rischio di lesioni personali, l'utilizzatore deve leggere il manuale di istruzioni.



**Avvertenza!** Per ridurre il rischio di lesioni personali, l'utilizzatore deve indossare occhiali di sicurezza e protezioni per l'udito.



**Attenzione:** non fissare la luce di funzionamento.



Tenere le mani e le parti del corpo lontano dalla zona di lavoro immediata.



Luci di lavoro per illuminare la superficie di lavorazione e che fungono da indicatore di batteria in esaurimento e chiodo inceppato.

## Istruzioni di sicurezza aggiuntive per batterie e caricabatterie

### Batterie

- ◆ Non tentare mai di aprire la batteria per alcun motivo.
- ◆ Non lasciare che la batteria si bagni.
- ◆ Non conservare in luoghi dove la temperatura potrebbe superare i 40 °C.
- ◆ Caricare solo a temperature ambiente tra 10 °C e 40 °C.
- ◆ Quando si smaltiscono le batterie, seguire le istruzioni riportate al capitolo „Tutela ambientale“.
- ◆ Non danneggiare/deformare il pacco batteria forandolo o colpendolo, per evitare il rischio di lesioni o di incendio.
- ◆ Non caricare batterie danneggiate.
- ◆ In condizioni estreme, si potrebbe verificare la perdita di liquido dalle batterie. Se si nota la presenza di liquido sulle batterie, pulirle con attenzione con uno straccio. Evitare il contatto con la pelle.
- ◆ In caso di contatto con la pelle o gli occhi, seguire le istruzioni riportate di seguito.

**Avvertenza!** Il liquido della batteria può causare lesioni alle persone o danni materiali. In caso di contatto con la pelle, risciacquare immediatamente con acqua. In caso di rossore, dolore o irritazione, rivolgersi immediatamente a un medico. In caso di contatto con gli occhi, risciacquarli immediatamente con acqua pulita e consultare un medico.

### Caricabatterie

- ◆ Usare il caricabatterie STANLEY FATMAX solo per caricare la batteria dell'elettrostrumento con il quale è stato fornito. Batterie diverse potrebbero scoppiare, causando lesioni alle persone e danni materiali.
- ◆ Non tentare mai di caricare batterie non ricaricabili.
- ◆ Fare sostituire immediatamente i cavi di alimentazione difettosi.
- ◆ Non lasciare che il caricabatterie si bagni.
- ◆ Non aprire il caricabatterie.
- ◆ Non collegare il caricabatterie a sonde.

### Simboli sul caricabatterie



Il caricabatterie può solo essere usato all'interno.



Leggere il presente manuale d'uso prima dell'impiego.



Non tentare di caricare delle batterie danneggiate.

## Sicurezza elettrica



Il doppio isolamento di cui è provvisto l'alimentatore rende superfluo il filo di terra. Controllare sempre che la tensione di rete corrisponda alla tensione indicata sulla targhetta dei dati tecnici. Non tentare mai di sostituire l'alimentatore con una normale spina di rete.

- ◆ In caso di danneggiamento del filo di alimentazione, è necessario farlo riparare dal fabbricante o presso un centro assistenza STANLEY FATMAX autorizzato in modo da evitare eventuali pericoli.

**Avvertenza!** Non tentare mai di sostituire l'alimentatore con una normale spina di rete.

## Caratteristiche

Questo elettrostrumento presenta alcune o tutte le seguenti caratteristiche.

1. Grilletto di azionamento
2. Blocco di sicurezza del grilletto
3. Rotella di regolazione della profondità
4. Indicatore per regolazione della profondità
5. Luci di lavoro/indicatori di batteria in esaurimento/chiodo inceppato/stallo
6. Leva di rilascio in caso di stallo
7. Nottolino per eliminazione inceppamenti
8. Meccanismo di scatto per contatto
9. Caricatore
10. Fermo dispositivo di spinta
11. Rilascio fermo dispositivo di spinta
12. Batteria

## Uso

**Avvertenza!** Lasciare che l'elettrostrumento funzioni al proprio ritmo. Non sovraccaricarlo.

## Carica della batteria (Fig. A)

La batteria deve essere caricata prima dell'impiego iniziale e quando non eroga una potenza sufficiente per lavori che prima era possibile eseguire facilmente. Durante la carica la batteria potrebbe riscaldarsi. Si tratta di un fatto normale che non indica che vi è un problema.

**Avvertenza!** Non caricare la batteria a temperature ambiente inferiori a 10 °C o superiori a 40 °C. La temperatura di ricarica consigliata è di circa 24 °C.





**Nota:** L'alimentatore non carica un pacco batteria se la temperatura della cella è inferiore a 10 °C o superiore a 40 °C.

**La batteria deve essere lasciata nel caricabatteria, che incomincerà a caricare automaticamente quando la temperatura della cella aumenta o diminuisce.**

**Nota:** per garantire la massima prestazione e durata delle batterie agli ioni di litio, caricare completamente il pacco batteria prima di utilizzarlo per la prima volta.

- ◆ Collegare il caricabatterie (13) ad una presa di corrente adatta prima di inserire il pacco batteria (12).
- ◆ La spia verde di ricarica (13a) lampeggia continuamente, indicando che è iniziato il processo di carica.
- ◆ Il completamento della carica sarà indicato dalla luce rossa (13a) che rimane continuamente accesa. Il pacco batteria (12) è completamente carico e può essere utilizzato in questo momento o lasciato nel caricabatterie (13).
- ◆ Caricare le batterie esauste entro una settimana. La durata delle batterie diminuisce parecchio se sono conservate scariche.

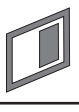
### Modalità LED del caricabatterie

|  |  |  |
|--|--|--|
|    | <b>Carica:</b><br>LED verde intermittente  |   |
|    | <b>Carica completata:</b><br>LED verde acceso  |   |
|  | <b>Ritardo per pacco batteria caldo/freddo:</b><br>LED verde intermittente<br>LED rosso acceso |  |

**Nota:** I caricabatterie compatibili non caricheranno un pacco batteria difettoso. Il caricabatterie indica una batteria difettosa rifiutando di illuminarsi.

**Nota:** questo potrebbe anche indicare un problema del caricabatterie. Se il caricabatterie indica che è presente un problema, portare il caricabatterie e il pacco batteria presso un centro di assistenza autorizzato per essere testati.

### Batteria lasciata nel caricabatterie

Il caricabatterie e il pacco batteria possono essere lasciati collegati con il LED sempre acceso. Il caricabatterie manterrà il pacco batteria come nuovo e completamente carico.

### Ritardo per pacco batteria caldo/freddo

Quando il caricabatterie rileva una batteria troppo calda o troppo fredda, avvia automaticamente un Ritardo per

pacco batteria caldo/freddo, il LED verde (13a) lampeggia a intermittenza, mentre il LED rosso (13b) rimane acceso continuamente, sospendendo la ricarica fino a che la batteria non ha raggiunto la temperatura appropriata. Il caricabatterie quindi passa automaticamente alla modalità di carica del pacco batteria. Questa funzione garantisce la massima durata della batteria.

### Batteria indicatore dello stato di carica (Fig. B)

La batteria include un indicatore dello stato di carica per determinare rapidamente la durata della batteria come indicato in figura B. Premendo lo stato del pulsante di ricarica (12a) è possibile visualizzare facilmente la ricarica residua nella batteria come illustrato in figura B.

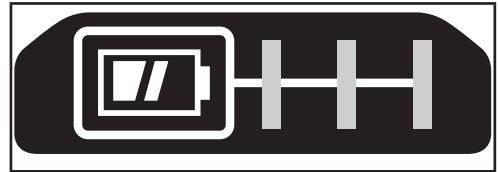

### Inserimento e rimozione del pacco batteria dall'utensile

**Avvertenza!** Verificare che il pulsante di bloccaggio sia attivato per evitare l'azionamento dell'interruttore mentre si estrae o si inserisce la batteria.

### Per installare il pacco batteria (Fig. C)

- ◆ Inserire il pacco batteria saldamente nell'utensile fino a quando non si sente uno scatto come in figura C. Assicurarsi che il pacco batteria sia completamente inserito e bloccato in posizione.

### Per rimuovere il pacco batteria (Fig. D)

- ◆ Premere il pulsante di rilascio della batteria (12b) come indicato in figura D ed estrarre la batteria dall'utensile.

### Gancio di sospensione (Fig. E)

**Avvertenza!** Rimuovere i chiodi dal caricatore prima di effettuare qualsiasi regolazione o riparare questo elettroutensile. La mancata osservanza di queste istruzioni potrebbe causare gravi lesioni personali.

**Avvertenza!** Per ridurre il rischio di lesioni personali gravi, portare il pulsante avanti/indietro alla posizione di blocco o spegnere l'elettroutensile e scollegare il pacco batteria prima di eseguire qualsiasi regolazione o rimozione/installazione di dotazioni o accessori. Un avvio accidentale potrebbe provocare lesioni personali.

**Avvertenza!** Per ridurre il rischio di lesioni personali gravi, accertarsi che la vite (15) che fissa il gancio di sospensione sia serrata saldamente.

**Attenzione:** quando l'elettroutensile non viene usato, appoggiarlo su un fianco su una superficie stabile, dove non

vi sia rischio di inciampare o di cadere. Alcuni elettrotensili alimentati con pacchi batteria di grandi dimensioni possono rimanere in piedi poggiando sulla batteria, ma potrebbero cadere facilmente.

**Nota:** durante il fissaggio o la sostituzione del gancio di sospensione (14), utilizzare esclusivamente la vite (15) fornita in dotazione. Assicurarsi di serrare saldamente la vite.

Se lo si desidera, è possibile rimuovere completamente il gancio dall'elettrotensile.

Per spostare il gancio di sospensione (14) rimuovere la vite (15) che lo mantiene in posizione.

**Nota:** sono disponibili ganci da parete e configurazioni di stoccaggio diversi.

Per maggiori informazioni visitare il nostro sito web [www.stanley.eu/3](http://www.stanley.eu/3).

## Funzionamento

**Avvertenza!** Leggere la sezione „Avvertenze di sicurezza“ della chiodatrice all'inizio di questo manuale. Indossare sempre dispositivi di protezione per gli occhi e l'udito quando si usa l'elettrotensile. Tenere la chiodatrice puntata lontano da sé e dagli altri. Per un funzionamento sicuro, completare le seguenti procedure e verifiche prima di ciascun utilizzo della chiodatrice.

**Avvertenza!** Per ridurre il rischio di lesioni personali, scollegare il pacco batteria dall'elettrotensile e innestare il blocco di sicurezza del grilletto prima di eseguire la manutenzione, eliminare chiodi inceppati, lasciare l'area di lavoro, spostare l'elettrotensile in un'altra posizione o consegnarlo a un'altra persona.

**Avvertenza!** Tenere le dita LONTANO dal grilletto quando non si devono inserire dispositivi di fissaggio per evitare un funzionamento accidentale. Non trasportare mai l'elettrotensile con il dito sul grilletto di azionamento.

- ◆ Indossare sempre dispositivi di protezione per gli occhi, l'udito e le vie respiratorie idonei.
- ◆ Rimuovere il pacco batteria dall'elettrotensile e inserire il blocco di sicurezza del grilletto.
- ◆ Bloccare il dispositivo di spinta in posizione arretrata e rimuovere la stecca di chiodi dal caricatore.
- ◆ Verificare il corretto funzionamento del meccanismo di scatto per contatto e del dispositivo di spinta. Non utilizzare l'elettrotensile se uno dei due pezzi di assemblaggio non funziona correttamente.
- ◆ Non utilizzare mai un elettrotensile che presenti parti danneggiate.

**Avvertenza! Azionare l'elettrotensile con i dispositivi di fissaggio a una velocità non superiore a 30 volte/min.**

## Per azionare la chiodatrice

**Avvertenza!** Il meccanismo di scatto per contatto deve essere premuto e il grilletto di azionamento tirato per ciascun dispositivo di fissaggio. Dopo l'inserimento di ciascun

dispositivo di fissaggio sia il meccanismo di scatto per contatto che il grilletto di azionamento devono essere rilasciati.

**Avvertenza!** La batteria deve essere sempre rimossa e il blocco di sicurezza del grilletto di azionamento attivato ogniqualvolta vengono effettuate regolazioni o quando l'elettrotensile non è in uso.

- ◆ Premere completamente il meccanismo di scatto per contatto (8) contro la superficie di lavorazione.
- ◆ Tirare completamente il grilletto di azionamento (1) e il motore si avvierà. (Il chiodo sarà inserito nella superficie di lavorazione).
- ◆ Rilasciare il grilletto di azionamento.
- ◆ Sollevare il meccanismo di scatto per contatto dalla superficie di lavorazione.
- ◆ Ripetere i 4 passaggi descritti sopra per l'applicazione successiva.

## Preparazione dell'utensile

**Avvertenza!** Non spruzzare o applicare MAI in alcun altro modo lubrificanti o solventi all'interno dell'elettrotensile. Ciò può compromettere seriamente la sua durata e le sue prestazioni.

**Avvertenza!** La batteria deve essere sempre rimossa e il blocco di sicurezza del grilletto attivato ogniqualvolta vengono effettuate regolazioni o quando l'elettrotensile non è in uso.

- ◆ Leggere la sezione Istruzioni di sicurezza di questo manuale.
- ◆ Indossare dispositivi di protezioni per gli occhi e l'udito.
- ◆ Rimuovere la batteria dall'elettrotensile e caricarla completamente.
- ◆ Assicurarsi che il caricatore sia completamente vuoto.
- ◆ Verificare il corretto funzionamento del meccanismo di scatto per contatto e del dispositivo di spinta. Non utilizzare l'elettrotensile se uno dei due pezzi di assemblaggio non funziona correttamente.
- ◆ Tenere l'utensile puntato lontano da sé e dagli altri.
- ◆ Inserire un pacco batteria completamente carico.

## Caricamento dell'elettrotensile (Fig. F)

**Avvertenza!** Tenere l'utensile puntato lontano da sé e dagli altri. Potrebbero verificarsi lesioni personali gravi.

**Avvertenza!** Non caricare mai chiodi con il meccanismo di scatto per contatto o il grilletto di azionamento attivato.

**Avvertenza!** Rimuovere sempre il pacco batteria prima di caricare o scaricare i chiodi.

**Avvertenza!** La batteria deve essere sempre rimossa e il blocco di sicurezza del grilletto attivato ogniqualvolta vengono effettuate regolazioni o quando l'elettrotensile non è in uso.

**Avvertenza!** Tenere le dita lontano dal dispositivo di spinta per prevenire lesioni personali.

- ◆ Inserire i dispositivi di fissaggio nel fondo del caricatore (9).



- ◆ Tirare il fermo del dispositivo di spinta (10) verso il basso finché il carica-chiodo (16) si posiziona dietro i chiodi, come illustrato nella Figura F.
- ◆ Rilasciare il fermo del dispositivo di spinta (10).

## Scaricamento dell'elettrotensile

**Avvertenza!** La batteria deve essere sempre rimossa e il blocco di sicurezza del grilletto attivato ogniqualvolta vengono effettuate regolazioni o quando l'elettrotensile non è in uso.

- ◆ Premere il pulsante di sgancio del fermo del dispositivo di spinta (11).
- ◆ Far scivolare manualmente i chiodi verso il fondo del caricatore (9).
- ◆ Aprire lo sportellino di eliminazione degli inceppamenti sulla punta per accertarsi che non siano rimasti dei chiodi all'interno.

## Regolazione della profondità (Fig. G)

La profondità di inserimento della punta può essere regolata utilizzando la manopola di regolazione della profondità (3) sul lato dell'utensile.

**Avvertenza!** Per ridurre il rischio di lesioni gravi per via dell'azionamento accidentale durante il tentativo di regolazione della profondità, procedere sempre come segue:

- ◆ rimuovere il pacco batteria;
- ◆ innestare il blocco del grilletto di azionamento;
- ◆ evitare il contatto con il grilletto di azionamento durante le regolazioni.

I valori della profondità sono riportati su una scala graduata a scorrimento sull'indicatore per regolazione della profondità (4). Il lato sinistro indica la più profonda e il lato destro indica la più superficiale.

- ◆ Per inserire un chiodo più in profondità, ruotare la rotella di regolazione della profondità (3) verso il basso. Questa operazione farà scorrere l'indicatore di regolazione della profondità (4) a sinistra sulla scala.
- ◆ Per inserire un chiodo meno in profondità, ruotare la rotella di regolazione della profondità (3) verso l'alto. Questa operazione farà scorrere l'indicatore di regolazione della profondità (4) a destra sulla scala.

## Luci di lavoro (Fig. H)

Sono presenti delle luci di lavoro (5) su ciascun lato della chiodatrice.

Le luci di lavoro si accendono alla pressione del meccanismo di scatto per contatto.

**Nota:** queste luci sono intese per l'illuminazione della superficie di lavorazione immediata e non devono essere usate come torce per illuminazione.



## Indicatore di batteria in esaurimento

Le luci di lavoro lampeggiano e poi si spengono completamente, per indicare che la batteria sta per esaurirsi.



## Indicatore di chiodo inceppato

Se un chiodo rimane inceppato nella punta le luci di lavoro lampeggiano continuamente (vedere la sezione „Eliminazione di un chiodo inceppato“).

## Rilascio in caso di stallo (Fig. I)

**Avvertenza!** Se si verifica uno stallo, l'elettrotensile si disattiva e sarà necessario resettarlo. Per farlo, seguire le istruzioni per l'eliminazione di una condizione di stallo. Successivamente, rimuovere il pacco batteria e reinserirlo. A quel punto l'elettrotensile sarà di nuovo operativo. Se la chiodatrice viene utilizzata per materiali più duri in cui viene utilizzata tutta l'energia disponibile nel motore per inserire un dispositivo di fissaggio, l'utensile potrebbe spegnersi. La lama di guida non completa il ciclo di inserimento e la spia di chiodo inceppato/stallo lampeggia. Ruotare la leva di rilascio in caso di stallo (6) sull'elettrotensile e il meccanismo attuerà il rilascio.

**Nota!** L'elettrotensile si disattiva e non si ripristina fino a quando non è stato rimosso e reinserito il pacco batteria. Se l'unità rimane in condizioni di stallo esaminare il materiale e la lunghezza del dispositivo di fissaggio per accertarsi che il materiale sul quale viene applicato non sia troppo duro. Se la lama di guida non ritorna automaticamente nella posizione iniziale dopo avere ruotato la leva di rilascio in caso di stallo, procedere come descritto nella sezione „Eliminazione di un chiodo inceppato“.



## Eliminazione di un chiodo inceppato (Fig. I–J)

**Avvertenza!** Per ridurre il rischio di lesioni personali, scollegare il pacco batteria dall'utensile e inserire il blocco di sicurezza del grilletto di azionamento prima di eseguire la manutenzione o di eliminare un chiodo inceppato.

Se un chiodo rimane inceppato nella punta, tenere l'utensile rivolto lontano da sé e seguire le istruzioni per la rimozione:

- ◆ Rimuovere il pacco batteria dall'elettrotensile e inserire il blocco di sicurezza del grilletto.



- ◆ ruotare la leva di rilascio dello stallo (6) sull'elettrotensile per sganciare la lama di guida ed eliminare l'inzeppamento. Se l'elettrotensile è ancora inceppato, seguire i 9 passaggi elencati di seguito:
  - ◆ tirare il dispositivo di spinta verso il basso finché non si fissa in posizione, quindi inclinare l'elettrotensile in modo che i chiodi possano fuoriuscire liberamente dal fondo del caricatore;



- ◆ sollevare il nottolino per l'eliminazione degli inceppamenti (7) quindi tirare verso l'alto per aprire lo sportellino anteriore (17);
- ◆ rimuovere il chiodo piegato usando delle pinze, se necessario;
- ◆ se la lama di guida è abbassato, inserire un cacciavite o un'altra asta nella punta e riportare la lama di guida in posizione;
- ◆ chiudere lo sportellino anteriore e innestare il filo metallico (19) sotto i due braccetti (18) sul meccanismo di scatto per contatto; spingere il nottolino per l'eliminazione degli inceppamenti (7) finché non scatta in posizione;
- ◆ reinserire i chiodi nel caricatore (vedere la sezione „Caricamento dell'elettrotensile“);
- ◆ tirare il dispositivo di spinta (10) verso il basso finché il carica-chiodo (16) si trova dietro ai chiodi, come illustrato nella Figura G;
- ◆ reinserire il pacco batteria;
- ◆ disinnestare il blocco di sicurezza del grilletto di azionamento (2), consentendo l'azionamento del grilletto.

**Avvertenza!** Se si verifica uno stallo, l'elettrotensile si disattiva e sarà necessario resettarlo. Per farlo, seguire le istruzioni per l'eliminazione di un chiodo inceppato. Successivamente, rimuovere il pacco batteria e reinserirlo. A quel punto l'elettrotensile sarà di nuovo operativo.

**Nota!** Se i chiodi continuano a incepparsi frequentemente nel meccanismo di scatto per contatto, fare riparare l'elettrotensile presso un centro di assistenza autorizzato STANLEY FATMAX.

## Impiego a basse temperature

Durante l'utilizzo dell'elettrotensile a temperature inferiori allo zero:

- ◆ mantenerlo caldo il più possibile prima dell'uso;
- ◆ azionarlo 5 o 6 volte su legname di scarto prima dell'uso.

## Impiego ad alte temperature

L'elettrotensile dovrebbe funzionare normalmente. Tuttavia, è bene non esporlo alla luce solare diretta, poiché il calore eccessivo potrebbe danneggiare i paraurti e altre parti in gomma con conseguente aumento della manutenzione.

## Ricambi

**Avvertenza!** Per ridurre il rischio di lesioni personali, scollegare il pacco batteria dall'utensile e inserire il blocco di sicurezza del grilletto di azionamento prima di eseguire la manutenzione o di eliminare un chiodo inceppato.

L'utensile è dotato di una punta anti-impronta situata sul lato del caricatore.

- ◆ Per sostituire il cuscinetto anti-impronta, basta tirarlo via e rimontare quello nuovo sul meccanismo di scatto per contatto.

Utilizzare esclusivamente ricambio originali. Per un elenco dei ricambi o per ordinarli, visitare il nostro sito web dell'assistenza all'indirizzo [www.stanley.eu/3co.uk](http://www.stanley.eu/3co.uk). I ricambi possono essere ordinati anche presso il proprio Centro di assistenza STANLEY FATMAX o Centro di assistenza in garanzia autorizzato STANLEY FATMAX di zona.

## Ricerca e risoluzione dei problemi

Se l'elettrotensile non dovesse funzionare correttamente, seguire le istruzioni riportate di seguito. Nel caso in cui non sia comunque possibile risolvere il problema, rivolgersi al tecnico riparatore STANLEY FATMAX di zona.

**Avvertenza!** Prima di continuare, scollegare l'apparecchio dalla presa di corrente.

| Problema  | Causa possibile   | Soluzione possibile   |
|---|---|---|
| L'unità non parte.  | Il pacco batteria non è stato installato correttamente.<br><br>Pacco batteria non caricato.<br><br>Il blocco di sicurezza del grilletto di azionamento è inserito.  | Verificare l'installazione del pacco batteria.<br><br>Controllare i requisiti di carica del pacco batteria.<br><br>Disinserire il blocco di sicurezza del grilletto di azionamento.                                   |
| L'elettrotensile non si attiva (le luci sono accese, il motore non gira).   | Il motore si ferma dopo 2 secondi.  | Funzionamento normale; rilasciare il grilletto di azionamento o meccanismo di scatto per contatto e premere di nuovo.   |
| L'elettrotensile non si attiva (le luci lampeggiano).   | Batteria in esaurimento o danneggiata.  | Caricare o sostituire la batteria.  |
| L'utensile non si attiva (le luci lampeggiano continuamente)  | Chiodo inceppato / elettrotensile in stallo.<br><br>Meccanismo inceppato  | Rimuovere la batteria, ruotare la leva di rilascio in caso di stallo. Eliminare il dispositivo di fissaggio inceppato e reinserire il pacco batteria.<br><br>Rivolgersi a un centro di assistenza.                    |
| L'elettrotensile non si attiva (le luci sono accese, il motore gira, la lama di guida è bloccata in posizione abbassata.) |   | Rivolgersi a un centro di assistenza.   |
| L'elettrotensile funziona, ma non inserisce i dispositivi di fissaggio fino in fondo.                                     | Batteria in esaurimento o danneggiata.<br><br>Regolazione della profondità insufficiente.<br><br>L'elettrotensile non è saldamente a contatto del pezzo in lavorazione.<br><br>Lunghezza del materiale o della punta troppo rigorosa per un'applicazione. | Caricare o sostituire la batteria.<br><br>Girare la rotella di regolazione su una profondità maggiore.<br><br>Leggere il manuale d'istruzioni.<br><br>Scegliere la lunghezza del materiale o della punta appropriata. |

chimiche aggressive per pulire le parti non metalliche dell'elettrotensile. Tali prodotti chimici possono indebolire i materiali utilizzati nelle parti suddette. Usare un panno inumidito solamente con acqua e sapone delicato. Non lasciare che penetri del liquido all'interno dell'unità, e non immergere alcuno dei suoi componenti direttamente in un liquido.

**Avvertenza!** Non spruzzare o applicare MAI in qualsiasi altro modo lubrificanti o solventi all'interno dell'elettrotensile. Ciò può compromettere seriamente la sua durata e le sue prestazioni.

### Avvisi riguardanti l'assistenza

Gli interventi di assistenza per questo prodotto non possono essere condotti dall'utilizzatore e al suo interno non sono presenti parti riparabili dallo stesso. Per evitare danni ai delicati componenti statici interni, è necessario che le eventuali riparazioni siano effettuate dai tecnici di un centro di assistenza autorizzato.

### Protezione ambientale



Raccolta differenziata. I prodotti e le batterie contrassegnati con questo simbolo non devono essere smaltiti insieme ai normali rifiuti domestici.

I prodotti e le batterie contengono materiali che possono essere recuperati e riciclati, riducendo il fabbisogno di materie prime.

Riciclare i prodotti e le batterie in base alle normative locali pertinenti. Ulteriori informazioni sono disponibili all'indirizzo [www.2helpU.com](http://www.2helpU.com)

### Dati tecnici

|                                   |                 | SFMCN616 Tipo: H1 |
|-----------------------------------|-----------------|-------------------|
| Tensione                          | V <sub>CC</sub> | 18                |
| Tipo di batteria                  |                 | Ioni di litio     |
| Modalità di azionamento           |                 | Sequenziale       |
| Angolo di inclinazione caricatore |                 | Retto             |
| Velocità a vuoto                  | /min            | 9100              |
| Energia di inserimento            | circa           | 60 J              |
| Peso (unità nuda)                 | kg              | 2,6               |

| Lunghezza                |    |         |
|--------------------------|----|---------|
| dispositivi di fissaggio | mm | 25 - 64 |
| Diametro del codolo      | mm | 1,6     |
| Angolo di inclinazione   |    | Retto   |

### Manutenzione

Questo apparecchio/elettrotensile STANLEY FATMAX con o senza cavo è stato concepito per funzionare a lungo con una manutenzione minima. Per ottenere prestazioni sempre soddisfacenti occorre avere cura dell'apparecchio/elettrotensile e sottoporlo a pulizia periodica.

**Avvertenza!** Prima di eseguire la pulizia, spegnere l'elettrotensile e scollegarlo dalla presa di corrente.

- ◆ Sporco e grasso possono essere rimossi dalle superfici esterne dell'elettrotensile con un panno.

**Avvertenza!** Non utilizzare MAI solventi o sostanze

| Caricabatterie       |          | SFMCB11 | SFMCB12 | SFMCB14 |
|----------------------|----------|---------|---------|---------|
| Tensione in ingresso | $V_{AC}$ | 230     | 230     | 230     |
| Tensione erogata     | $V_{CC}$ | 18      | 18      | 18      |
| Corrente             | A        | 1,25    | 2       | 4       |

| Batteria |          | SFMCB201      | SFMCB202      | SFMCB204      | SFMCB206      |
|----------|----------|---------------|---------------|---------------|---------------|
| Tensione | $V_{CC}$ | 18            | 18            | 18            | 18            |
| Capacità | Ah       | 1,5           | 2,0           | 4,0           | 6,0           |
| Tipo     |          | Ioni di litio | Ioni di litio | Ioni di litio | Ioni di litio |

| Livello di pressione sonora misurato in conformità alla norma EN60745: |                                  |
|--|----------------------------------|
| Pressione sonora ( $L_{pA}$ )  | 84 dB(A), incertezza (K) 3 dB(A) |
| Potenza sonora ( $L_{WA}$ )  | 95 dB(A), incertezza (K) 3 dB(A) |

| Valori totali di emissione di vibrazione (somma vettore triassiale) in conformità alla norma EN60745: |  |
|---|--|
| Punti/chiodi ( $a_{hp}$ )   | 2,8 $m/s^2$ , incertezza (K) 1,8 $m/s^2$ |

## Dichiarazione di conformità CE

DIRETTIVA MACCHINE



SFMCN616 - Chiodatrice senza cavo

STANLEY Europe dichiara che i prodotti descritti in questo manuale sono conformi alle norme EN60745-1:2009 + A11:2010, EN60745-2-16:2010.

Questi prodotti sono conformi alla Direttiva 2006/42/CE, 2014/30/UE e 2011/65/UE. Per ulteriori informazioni, contattare STANLEY Europe all'indirizzo seguente o vedere sul retro del manuale.

Per ulteriori informazioni, contattare STANLEY FATMAX all'indirizzo seguente o vedere sul retro del manuale.

Il firmatario è responsabile della compilazione del documento tecnico e rende questa dichiarazione per conto di STANLEY FATMAX.

*Patrick Diepenbach*

Patrick Diepenbach General Manager, Benelux  
STANLEY FATMAX, Richard-Klinger-Strasse 11,  
65510 Idstein, Germany  
06.08.2019

## Garanzia

STANLEY FATMAX è sicura della qualità dei propri prodotti e offre ai consumatori una garanzia di 12 mesi dalla data di acquisto. Questa garanzia aggiuntiva non pregiudica in alcun modo i diritti del consumatore previsti dalla legge. La garanzia è valida sui territori degli stati membri dell'Unione Europea o dell'EFTA (Associazione europea di libero scambio).

Per attivare la garanzia, il reclamo deve essere effettuato in accordo con i Termini e Condizioni STANLEY FATMAX e sarà necessario presentare la prova di acquisto al venditore o all'agente di riparazione autorizzato. I Termini e condizioni della garanzia STANLEY FATMAX di 1 anno e la sede dell'agente di riparazione autorizzato più vicino sono consultabili su Internet all'indirizzo [www.2helpU.com](http://www.2helpU.com), o contattando l'ufficio STANLEY FATMAX di zona all'indirizzo indicato in questo manuale.

Visitare il nostro sito [www.stanley.eu/3](http://www.stanley.eu/3) per registrare il nuovo prodotto STANLEY FATMAX e ricevere gli aggiornamenti sui nuovi prodotti e le offerte speciali.

## Bedoeld gebruik

De STANLEY FATMAX SFCMN616 accutacker is ontworpen voor het bevestigen van nieten/spijkers. Dit gereedschap is bedoeld voor professionele en niet-professionele gebruikers.

## Veiligheidsinstructies

### Algemene veiligheidswaarschuwingen voor elektrisch gereedschap



**Waarschuwing! Lees alle veiligheidsinstructies en alle instructies.** Wanneer de volgende waarschuwingen en voorschriften niet in acht worden genomen, kan dit een elektrische schok, brand of ernstig letsel tot gevolg hebben.

**Bewaar alle waarschuwingen en instructies als referentiemateriaal.** De hierna gebruikte term 'elektrisch gereedschap' in alle waarschuwingen die hieronder worden vermeld, heeft betrekking op elektrisch gereedschap voor gebruik op netspanning (met netsnoer) of met een accu (snoerloos).

#### 1. Veiligheid Werkplaats

- Houd het werkgebied schoon en goed verlicht.** Rommelige of donkere gebieden zorgen voor ongelukken.
- Bedien elektrische gereedschappen niet in een explosieve omgeving, zoals in de nabijheid van ontvlambare vloeistoffen, gassen of stof.** Elektrische gereedschappen veroorzaken vonken die het stof of de dampen kunnen doen ontbranden.
- Houd kinderen en omstanders op een afstand terwijl u een elektrisch gereedschap bedient.** Als u wordt afgeleid kunt u de controle over het gereedschap verliezen.

#### 2. Elektrische Veiligheid

- Stekkers van elektrisch gereedschap moeten in het stopcontact passen. Pas de stekker nooit op enige manier aan. Gebruik geen adapterstekkers samen met geaard elektrisch gereedschap.** Niet aangepaste stekkers en passende contactdozen verminderen het risico op een elektrische schok.
- Vermijd lichamelijk contact met geaarde oppervlaktes zoals buizen, radiatoren, fornuizen en ijskasten.** Er bestaat een verhoogd risico op een elektrische schok als uw lichaam geaard is.
- Stel elektrisch gereedschap niet bloot aan regen of natte omstandigheden.** Als er water in een elektrisch gereedschap terecht komt, verhoogt dit het risico op een elektrische schok.

- Behandel het stroomsnoer voorzichtig. Gebruik het stroomsnoer nooit om het elektrische gereedschap te dragen of te trekken, of de stekker uit het stopcontact te halen. Houd het snoer uit de buurt van warmte, olie, scherpe randen, of bewegende onderdelen.**

Beschadigde snoeren of snoeren die in de war zijn verhogen het risico op een elektrische schok.

- Als u een elektrisch gereedschap buitenshuis gebruikt, gebruikt u een verlengsnoer dat geschikt is voor gebruik buitenshuis.** Het gebruik van een verlengsnoer dat geschikt is voor buitenshuis, vermindert het risico op een elektrische schok.
- Als het gebruik van een elektrisch gereedschap op een vochtige locatie onvermijdelijk is, gebruikt u een stroomvoorziening die beveiligd is met een aardlekschakelaar.** Het gebruik van een aardlekschakelaar vermindert het risico op een elektrische schok.

#### 3. Persoonlijke Veiligheid

- Blijf alert, kijk wat u doet en gebruik uw gezonde verstand als u een elektrisch gereedschap bedient. Gebruik het gereedschap niet als u vermoeid bent of onder de invloed van drugs, alcohol of medicatie bent.** Een moment van onoplettendheid tijdens het bedienen van elektrische gereedschappen kan leiden tot ernstig persoonlijk letsel.
- Gebruik een beschermende uitrusting. Draag altijd oogbescherming.** Beschermende uitrusting zoals een stofmasker, antislip veiligheidsschoenen, een helm, of gehoorbescherming gebruikt in de juiste omstandigheden zal het risico op persoonlijk letsel verminderen.
- Vermijd onbedoeld starten. Zorg ervoor dat de schakelaar in de 'off' (uit) stand staat voordat u het gereedschap aansluit op de stroombron en/of accu, het oppakt of ronddraagt.** Het rondragen van elektrische gereedschappen met uw vinger op de schakelaar of het aanzetten van elektrische gereedschappen waarvan de schakelaar aan staat, zorgt voor ongelukken.
- Verwijder alle stelsleutels of moersleutels voordat u het elektrische gereedschap aan zet.** Een moersleutel of stelsleutel die in een ronddraaiend onderdeel van het elektrische gereedschap is achtergelaten kan leiden tot persoonlijk letsel.
- Rek u niet te ver uit. Blijf altijd stevig en in balans op de grond staan.** Dit zorgt voor betere controle van het elektrische gereedschap in onverwachte situaties.
- Draag geschikte kleding. Draag geen loszittende kleding of sieraden. Houd uw haar en kleding weg bij bewegende delen.** Loszittende kleding, sieraden of lang haar kunnen door bewegende delen worden gegrepen.

- g. Als er in apparaten wordt voorzien voor het aansluiten van stofverwijdering- of verzamelapparatuur, zorg er dan voor dat deze correct worden aangesloten en gebruikt. Het gebruik van een stofverzamelaar kan aan stof gerelateerde gevaren verminderen.
- h. Denk niet dat u, doordat u het gereedschap veel hebt gebruikt, het allemaal wel weet en dat u de veiligheidsbeginselen kunt negeren. Een onvoorzichtige actie kan in een fractie van een seconde ernstig letsel tot gevolg hebben.
5. **Gebruik en Verzorging van Gereedschap op Accu**
- a. **Gebruik alleen de lader die door de fabrikant wordt opgegeven.** Een lader die geschikt is voor één accu type, kan een risico op brand veroorzaken indien gebruikt met een andere accu.
- b. **Gebruik elektrische gereedschappen uitsluitend met speciaal omschreven accu's.** Gebruik van andere accu's kan leiden tot letsel en brandgevaar.
- c. **Als de accu niet in gebruik is, dient u deze uit de buurt te houden van andere metalen voorwerpen zoals paperclips, munten, sleutels, spijkers, schroeven of andere kleine metalen voorwerpen die een verbinding van het ene contactpunt met het andere kunnen maken.** Het kortsluiten van de accucontactpunten samen kan brandwonden of brand veroorzaken.
- d. **Als het gereedschap te zwaar wordt belast, kan er vloeistof uit de accu lekken; vermijd contact hiermee.** Als u per ongeluk hier toch mee in contact komt, spoelt u met water. Als de vloeistof in contact met de ogen komt, dient u daarnaast medische hulp in te roepen. Vloeistof afkomstig uit de accu kan irritatie of brandwonden veroorzaken.
- e. **Werk niet met een accu of met gereedschap dat beschadigd is of waaraan wijzigingen zijn aangebracht.** Beschadigde of gemodificeerde accu's kunnen onvoorspelbaar gedrag vertonen dat kan leiden tot brand, explosie of een risico van letsel.
- f. **Stel een accu of gereedschap niet bloot aan open vuur of uitzonderlijk hoge temperatuur.** Brand of een temperatuur boven de 130 °C kunnen de accu doen exploderen.
- g. **Volg alle instructies voor het opladen en laad de accu of het gereedschap niet op buiten het temperatuurbereik dat in de instructies wordt opgegeven.** Door op onjuiste wijze opladen of opladen bij een temperatuur buiten het opgegeven bereik kan de accu beschadigd raken en het risico van brand toenemen.

6. **Service**

- a. **Zorg dat u gereedschap wordt onderhouden door een erkende reparateur die uitsluitend identieke**

- vervangende onderdelen gebruikt.** Dit zorgt ervoor dat de veiligheid van het gereedschap blijft gegarandeerd.
- b. **Probeer nooit beschadigde ACCU'S te repareren.** De reparaties aan ACCU'S mogen alleen worden uitgevoerd door de fabrikant of door geautoriseerde servicecentra.

**Algemene veiligheidswaarschuwingen voor elektrisch gereedschap**

- ◆ **Gebruik de extra handgrepen die bij het gereedschap worden geleverd. Verlies van controle kan leiden tot persoonlijk letsel.**
- ◆ **Houd het gereedschap alleen vast aan geïsoleerde oppervlakken wanneer u een handeling uitvoert waarbij het accessoire van het gereedschap in contact kan komen met verborgen bedrading.** Accessoires van gereedschap die in contact komen met bedrading die onder stroom staat, kunnen metalen onderdelen van het gereedschap onder stroom zetten en de gebruiker een elektrische schok geven.
- ◆ **Houd het gereedschap vast bij de geïsoleerde greepoppervlakken als u een handeling uitvoert waarbij het bevestigingsmateriaal met onzichtbare draden of met het eigen snoer in aanraking kan komen.** Bevestigingsmateriaal dat in contact komt met bedrading die onder stroom staat, kunnen metalen onderdelen van het gereedschap onder stroom zetten en de gebruiker een elektrische schok geven.
- ◆ **Zet het werkstuk met klemmen of op een andere praktische manier vast en ondersteun het op een stabiele ondergrond.** Wanneer u het werkstuk vasthoudt met de hand of het tegen uw lichaam gedrukt houdt, is het instabiel en kunt u de controle verliezen.
- ◆ **Controleer waar zich bedrading en leidingen bevinden voordat u in muren, vloeren of plafonds boort.**
- ◆ **Raak de punt van een boor niet meteen na het boren aan.** Deze kan heet zijn.
- ◆ **Het bedoelde gebruik wordt beschreven in deze gebruiksaanwijzing.** Het gebruik van andere accessoires of hulpstukken dan wel de uitvoering van andere handelingen met dit gereedschap dan in deze gebruikershandleiding worden aanbevolen, kan tot persoonlijk letsel en/of schade aan eigendom leiden.

**Veiligheid van anderen**

- ◆ **Laat nooit kinderen, personen met verminderde fysieke, zintuiglijke of mentale vermogens of met een gebrek aan ervaring en kennis of mensen die niet bekend zijn met deze instructies, de machine gebruiken,**
- ◆ **Ter plaatse geldende voorschriften zullen mogelijk een minimumleeftijd van gebruikers inhouden.**
- ◆ **Werk nooit met de machine terwijl er mensen, en vooral geen kinderen of huisdieren, dicht bij u in de buurt zijn.**

## Aanvullende veiligheidsinstructies voor accutackers

- ◆ Draag altijd gehoorbescherming.
- ◆ Draag altijd gehoorbescherming.
- ◆ Gebruik alleen bevestigingsmateriaal van het type dat in de handleiding wordt genoemd.
- ◆ Monteer het gereedschap niet met een standaard op een steun.
- ◆ Demonteer of blokkeer geen van de onderdelen van de tacker, zoals de contactschakelaar.
- ◆ Controleer voor elk gebruik dat het veiligheidsmechanisme en de vergrendeling van de trekker goed werken en dat alle bouten en moeren goed vastzitten.
- ◆ Gebruik het gereedschap niet als hamer.
- ◆ Gebruik het gereedschap niet op een ladder.
- ◆ Richt nooit werkend gereedschap voor in het inslaan van bevestigingsmateriaal op uzelf of op iemand anders.
- ◆ Houd het gereedschap tijdens gebruik altijd zo vast dat er op geen enkele wijze letsel aan uw hoofd of lichaam kan ontstaan wanneer het apparaat terugslaat door een stroomstoring of harde stukken in het werkstuk.
- ◆ Schiet nooit met de tacker in de vrije ruimte.
- ◆ Draag op de werklocatie het gereedschap altijd aan één handgreep, en nooit met de aan/uitschakelaar geactiveerd.
- ◆ Houd rekening met de omstandigheden in het werkgebied, bevestigingsmateriaal kan door dunne materialen schieten of van hoeken en randen afketsen en daardoor mensen in gevaar brengen.
- ◆ Bevestig geen bevestigingsmiddelen in de buurt van de randen van het werkstuk.
- ◆ Sla geen bevestigingsmateriaal bovenop ander bevestigingsmateriaal.
- ◆ Ga er altijd vanuit dat het gereedschap bevestigingsmateriaal bevat. Onzorgvuldig gebruik van de tacker kan ertoe leiden dat er onverwacht bevestigingsmateriaal wordt afgeschoten en persoonlijk letsel ontstaat.
- ◆ Richt het gereedschap niet op uzelf of op iemand in uw nabijheid. Wanneer de trekker onverwacht wordt overgehaald, zullen bevestigingsmiddelen worden afgevuurd wat persoonlijk letsel tot gevolg kan hebben.
- ◆ Zet het gereedschap niet aan voordat u het stevig tegen het werkstuk hebt geplaatst. Als het gereedschap geen contact maakt, kan het bevestigingsmiddel wegschieten.
- ◆ Neem de accu los van het gereedschap wanneer er nieten/spijkers in het gereedschap vast komen te zitten. Wanneer u nieten/spijkers die vastzitten, losmaakt,

kan de tacker onbedoeld in werking treden als de accu nog in het gereedschap zit.

- ◆ **Gebruik dit gereedschap niet voor het bevestigen van elektriciteitskabels.** Het gereedschap is niet ontworpen voor installatie van elektriciteitskabel en kan de isolatie van de elektriciteitskabels beschadigen wat elektrische schokken of brand tot gevolg kan hebben.

## Overige risico's

Er kunnen zich nog meer risicovolle situaties voordoen wanneer u het gereedschap gebruikt, die mogelijk niet in de bijgesloten veiligheidswaarschuwingen worden vermeld. Deze risico's kunnen voortvloeien uit verkeerd gebruik, langdurig gebruik, enz.

Zelfs bij het toepassen van de relevante veiligheidsvoorschriften en het toepassen van beveiligingsapparatuur kunnen bepaalde risico's niet worden vermeden. Dit zijn onder meer:

- ◆ Letsel dat wordt veroorzaakt door aanraking van draaiende/bewegende onderdelen.
- ◆ Letsel dat wordt veroorzaakt bij het verwisselen van onderdelen, zaagbladen of accessoires.
- ◆ Letsel dat wordt veroorzaakt door langdurig gebruik van gereedschap. Las vooral regelmatig pauzes in wanneer u gereedschap langdurig achtereen gebruikt.
- ◆ Gehoorbeschadiging.
- ◆ Gezondheidsrisico's door het inademen van stof dat vrijkomt tijdens het gebruik van uw gereedschap (bijvoorbeeld: het werken met hout, met name eiken, beuken en MDF).

## Trilling

De aangegeven waarden voor trillingsemisatie in de technische gegevens en de conformiteitsverklaring, zijn gemeten conform een standaardtestmethode die door EN60745 wordt verstrekt. Hiermee kan het ene gereedschap met het andere worden vergeleken. De verklaarde trillingsemisatiewaarde kan ook worden gebruikt voor een voorlopige beoordeling van blootstelling.

**Waarschuwing!** De trillingsemisatiewaarde tijdens werkelijk gebruik van het elektrisch gereedschap kan verschillen van de verklaarde waarde, afhankelijk van de manieren waarop het gereedschap wordt gebruikt. De trillingswaarde kan toenemen tot boven het vermelde niveau.

Bij het beoordelen van blootstelling aan trilling ter vaststelling van de veiligheidsmaatregelen die worden vereist volgens 2002/44/EG ter bescherming van personen die in hun werk regelmatig elektrisch gereedschap gebruiken, moet een schatting van de blootstelling aan trilling de feitelijke gebruiksomstandigheden en de manier waarop het gereedschap wordt gebruikt in overweging nemen, en ook rekening houden met alle onderdelen van de bedrijfscyclus

zoals het aantal malen dat het gereedschap wordt uitgeschakeld en dat het gereedschap stationair draait, in aanvulling op de ingeschakelde tijd.

### Etiketten op het gereedschap

Naast de datumcode is het gereedschap voorzien van de volgende symbolen:



**Waarschuwing!** Beperk het risico van letsel, de gebruiker moet de instructiehandleiding lezen.



**Waarschuwing!** Beperk het risico van letsel, de gebruiker moet bescherming van de oren en ogen dragen.



**Voorzichtig!** Kijk niet in de lamp.



Houd handen en delen van uw lichaam weg van de onmiddellijke werkplek.



Voor verlichting van het werkoppervlak en indicator voor een laag accuvermogen en indicator voor vastgelopen nieten/spijkers.

### Aanvullende veiligheidsinstructies voor accu's en laders

#### Accu's

- ◆ Probeer nooit de accu om welke reden dan ook open te maken.
- ◆ Stel de batterij niet bloot aan water.
- ◆ Bewaar deze niet op locaties met temperaturen van meer dan 40 °C.
- ◆ Laad de accu's alleen op bij omgevingstemperaturen tussen 10 - 40 °C.
- ◆ Gooi lege accu's weg volgens de instructies in het gedeelte „Milieu“.
- ◆ De accubehuizing mag niet worden beschadigd of vervormd door er gaten in te laten komen of ertegen aan te stoten, aangezien dit kan leiden tot letsel of brand.
- ◆ Laad beschadigde batterijen niet op.
- ◆ Onder extreme omstandigheden kunnen batterijen lekkages vertonen. Wanneer de accu nat of vochtig is, veegt u de vloeistof voorzichtig af met een doek. Vermijd huidcontact.
- ◆ Bij huid- of oogcontact volgt u de onderstaande instructies.

**Waarschuwing!** De accuvloeistof kan lichamelijk letsel of schade aan eigendommen veroorzaken. Bij huidcontact moet u de vloeistof direct afspoelen met water. Raadpleeg

uw huisarts als er rode vlekken ontstaan of bij een pijnlijke of geïrriteerde huid. Bij oogcontact moet u de vloeistof direct afspoelen met water en uw huisarts raadplegen.

#### Laders

- ◆ Gebruik uw STANLEY FATMAX-lader alleen voor de accu's in het apparaat waarbij de lader is bijgeleverd. Andere accu's kunnen exploderen met lichamelijk letsel en schade aan eigendommen als gevolg.
- ◆ Niet-laadbare accu's mogen nooit worden opgeladen.
- ◆ Een defect snoer moet direct worden vervangen.
- ◆ Stel de lader niet bloot aan water.
- ◆ Open de lader niet.
- ◆ Prik nooit met een scherp voorwerp in de lader

#### Symbolen op de lader



De lader is uitsluitend bestemd voor gebruik binnenshuis.



Lees voor gebruik deze gebruikershandleiding.



Laad beschadigde accu's niet op.

#### Elektrische veiligheid



De lader is dubbel geïsoleerd, zodat een aardaansluiting niet nodig is. Controleer altijd dat de netspanning overeenkomt met de waarde op het typeplaatje. Probeer nooit om de oplaadeenheid door een normale netstekker te vervangen.

- ◆ Als het netsnoer is beschadigd moet dit om ongelukken te voorkomen worden vervangen door de fabrikant of een STANLEY FATMAX servicecentrum.

**Waarschuwing!** Probeer nooit om de oplaadeenheid door een normale netstekker te vervangen.

#### Functies

Het apparaat kan de volgende onderdelen bevatten.

1. Aan/uit-schakelaar
2. Aan/uit-schakelaar vergrendeling
3. Wiel voor de diepteafstelling
4. Diepteafstelling indicator
5. Werkklampjes/accu spanning laag/indicator vastlopen
6. Vrijgavehendel bij vastlopen
7. Grendel vastlopen verhelpen
8. Contactschakelaar
9. Magazijn
10. Grendel aanduwmechanisme
11. Grendel aanduwmechanisme vrijgaveknop
12. Accu



## Gebruik

**Waarschuwing!** Laat het gereedschap op z'n eigen snelheid werken. Overbelast het niet.

### De accu opladen (afb. A)

De accu moet vóór het eerste gebruik worden opgeladen en ook zodra deze niet meer voldoende vermogen levert voor taken die eerst gemakkelijk konden worden uitgevoerd. Tijdens het opladen kan de accu warm worden. Dit is normaal en duidt niet op een probleem.

**Waarschuwing!** Laad de batterij niet op bij een omgevingstemperatuur van lager dan 10 °C of hoger dan 40 °C. De aanbevolen laadtemperatuur ligt op ongev. 24 °C.







**Opmerking:** De lader functioneert niet als de temperatuur van de accu lager is dan ongeveer 10 °C of hoger dan 40 °C.

**Laat de accu in dat geval in de lader zitten. De lader wordt automatisch ingeschakeld wanneer de accu de juiste temperatuur heeft.**

**Opmerking:** U kunt maximale prestaties en levensduur van lithium-ion-accu's garanderen door de accu's volledig op te laden voordat u deze voor het eerst in gebruik neemt.

- ◆ Steek de lader charger (13) in een geschikt stopcontact voordat u de accu (12) plaatst.
- ◆ Het groene laden lampje (13a) zal ononderbroken knipperen ten teken dat het laadproces is begonnen.
- ◆ Een volledig opgeladen accu wordt aangegeven door het groene lampje (13a) dat constant AAN blijft. De accu (12) is volledig opgeladen en kan worden gebruikt of kan in de acculader (13) blijven zitten.
- ◆ Lege accu's moet u binnen 1 week opladen. Als u accu's leeg bewaart, loopt de levensduur van de accu's aanzienlijk terug.

### Acculader LED Modi

|  |   |   |
|--|---|---|
|  | <b>Bezig met opladen:</b><br>Groene LED knippert                          |  |
|  | <b>Geheel opgeladen:</b><br>Groene LED aan                                |  |
|  | <b>Hete/koude accu vertraging:</b><br>Groene LED knippert<br>Rode LED aan |  |

**Opmerking:** De geschikte lader(s) laden niet een kapotte accu op. Wanneer de laadindicator niet gaat branden, is dat een teken dat de accu kapot is.

**Opmerking:** Dit kan ook betekenen dat er iets mis is met de lader. Als de lader laat zien dat er een probleem is, laat de lader en de accu dan testen door een geautoriseerd servicecentrum.

### De accu in de lader laten zitten

U kunt de accu gedurende onbepaalde tijd in de lader laten zitten terwijl het oplaadlampje brandt. De lader houdt de accu volledig opgeladen.

### Hete/koude accu vertraging

Als de lader detecteert dat de accu te koud of te warm is, start de lader automatisch een hete/koude accu vertraging, de groene LED (13a) knippert, terwijl de rode LED (13b) aan blijft, het laadproces wordt uitgesteld tot de accu de juiste temperatuur heeft bereikt. De lader schakelt dan automatisch over op de accu-laadstand. Deze functie waarborgt een maximale levensduur van de accu.

### Laadniveau-indicator (afb. B)

Deze accu is voorzien van een laadniveau-indicator, zodat u snel de laadstatus van de accu kunt zien, zoals afgebeeld in afbeelding B. Door op de laadniveau-knop (12a) te drukken kunt u eenvoudig de resterende lading van de accu zien, zoals afgebeeld in afbeelding B.

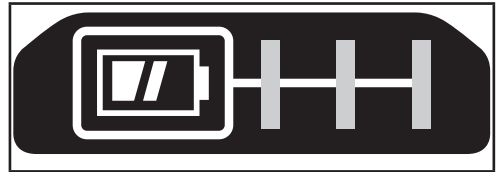

### De accu in het gereedschap plaatsen en eruitnemen

**Waarschuwing!** Controleer dat de vergrendelingsknop voor de Uit-stand is ingeschakeld ter voorkoming van inschakeling, voordat u de accu uitneemt of plaatst.

### De accu plaatsen (Afb. C)

- ◆ Plaats de accu in het gereedschap tot u een klik hoort, zoals wordt getoond in Afbeelding C. Controleer dat de accu goed op zijn plaats zit en volledig is vergrendeld.

### De accu uitnemen (Afb. D)

- ◆ Druk op de accuvrijgaveknop (12b), zoals afgebeeld in afbeelding D en trek de accu uit het gereedschap.

### Ophanghaak (Afb. E)

**Waarschuwing!** Verwijder de nieten/spijkers uit het magazijn en voer daarna pas aanpassingen of onderhoudswerkzaamheden uit. Als u dat niet doet, kan dat tot ernstig letsel leiden.

**Waarschuwing!** Voorkom het risico van ernstig persoonlijk letsel: plaats de vooruit/achteruit-knop in de vergrendel/uit-positie of schakel het gereedschap uit en haal de accu eruit voordat u aanpassingen aanbrengt of hulpstukken of accessoires verwijdert/plaast. Wanneer de decoupeerzaag per ongeluk wordt gestart, kan dat leiden tot letsel.

**Waarschuwing!** Beperk het risico van ernstig persoonlijk letsel, let erop dat schroef (15) waarmee de ophanghaak vastzit, goed is bevestigd.

**Voorzichtig:** Wanneer het gereedschap niet wordt gebruikt, plaats het dan op de zijkant op een stabiel oppervlak waar niemand erover kan struikelen en het niet kan vallen. Sommige gereedschap met grote accu's kan rechtop staan op de accu maar kan gemakkelijk worden omgegooid.

**Opmerking:** Gebruik voor het bevestigen of vervangen van de ophanghaak (14), alleen de schroef (15) die is bijgeleverd. Let erop dat de schroef stevig is vastgedraaid.

Als u de haak niet wilt gebruiken, kunt u deze van het gereedschap nemen.

U kunt de ophanghaak verplaatsen door de schroef (15) die de ophanghaak (14) op z'n plaats houdt, uit te draaien.

**Opmerking:** Er zijn verschillende trackwall-haken en -opbergssystemen leverbaar.

Ga voor meer informatie naar onze website [www.stanley.eu/3](http://www.stanley.eu/3).

## Bediening

**Waarschuwing!** Lees het hoofdstuk Accutacker

Veiligheidswaarschuwingen aan het begin van deze handleiding. Draag altijd een veiligheidsbril en gehoorbescherming wanneer u dit gereedschap gebruikt.

Richt de tacker nooit op uzelf en andere personen. Gebruik het gereedschap veilig, voer steeds de volgende procedures en controles uit voor u de tacker gebruikt.

**Waarschuwing!** Om het risico op persoonlijk letsel te verminderen, moet u de accu uit het gereedschap verwijderen en de vergrendeling inschakelen voordat u onderhoud uitvoert, vastgelopen nagels verwijdert, het werkgebied verlaat, het gereedschap naar een andere plek verplaatst of het gereedschap aan iemand anders geeft.

**Waarschuwing!** Houd uw vingers UIT DE BUURT van de trekker als u geen bevestigingsmiddelen afvuurt om incidenteel afvuren te voorkomen. Draag het gereedschap nooit met een vinger op de aan/uit-schakelaar.

- ◆ Draag geschikte bescherming van uw ogen, gehoor en luchtwegen.
- ◆ Haal de accu uit het gereedschap en vergrendel de trekker in de uit-stand.
- ◆ Vergrendel het aanduwmechanisme in de achterste stand en verwijder alle nieten/spijker-strips uit het magazijn.
- ◆ Controleer dat de contactschakelaar en het duwmechanisme soepel werken. Gebruik het gereedschap niet als een onderdeel niet goed werkt.

- ◆ Gebruik nooit gereedschap waarvan onderdelen beschadigd zijn.

**Waarschuwing! Werk niet met het gereedschap en bevestigingsmateriaal op een snelheid die 30 slagen/ min. overschrijdt.**

## De accutacker bedienen

**Waarschuwing!** De contactschakelaar moet worden ingedrukt en de trekker moet volledig worden ingedrukt bij elke nagel, daarna moeten zowel de trekker als de contactschakelaar worden losgelaten.

**Waarschuwing!** De accu moet altijd worden verwijderd en de vergrendeling in de uit-stand moet worden ingeschakeld wanneer u aanpassingen uitvoert of wanneer het gereedschap niet wordt gebruikt.

- ◆ Duw de contactschakelaar (8) tegen het werkoppervlak.
- ◆ Trek de trekker (1) volledig in en de motor start. (de spijker/niet schiet in het werkoppervlak).
- ◆ Laat de trekker los.
- ◆ Haal de contactschakelaar van het werkoppervlak.
- ◆ Herhaal de 4 bovenstaande stappen voor de volgende toepassing

## Het gereedschap gereedmaken

**Waarschuwing!** Breng NOOIT op welke manier dan ook olie, smeermiddelen of reinigingsmiddelen in het gereedschap aan. Dit kan een zeer nadelige invloed hebben op de levensduur en de prestaties van het gereedschap.

**Waarschuwing!** De accu moet altijd worden verwijderd en de vergrendeling in de uit-stand moet worden ingeschakeld wanneer u aanpassingen uitvoert of wanneer het gereedschap niet wordt gebruikt.

- ◆ Lees het hoofdstuk Veiligheidsinstructies in deze handleiding.
- ◆ Draag oog- en gehoorbescherming.
- ◆ Verwijder de accu uit het gereedschap en laad deze volledig op.
- ◆ Controleer dat er geen bevestigingsmateriaal in het magazijn zit.
- ◆ Controleer dat de contactschakelaar en het duwmechanisme soepel werken. Gebruik het gereedschap niet als een onderdeel niet goed werkt.
- ◆ Richt het gereedschap nooit op uzelf of op iemand anders.
- ◆ Plaats een volledig opgeladen accu in het gereedschap.

## Het gereedschap laden (Afb. F)

**Waarschuwing!** Richt het gereedschap nooit op uzelf en andere personen. Persoonlijk letsel zou het gevolg kunnen zijn.

**Waarschuwing!** Laad nooit bevestigingsmiddelen als de contactschakelaar of de trekker is ingeschakeld.

**Waarschuwing!** Verwijder altijd de accu als u bevestigingsmiddelen laad of verwijderd.

**Waarschuwing!** De accu moet altijd worden verwijderd en de vergrendeling in de uit-stand moet worden ingeschakeld wanneer u aanpassingen uitvoert of wanneer het gereedschap niet wordt gebruikt.

**Waarschuwing!** Voorkom letsel, houd uw vingers uit de buurt van het aanduwmechanisme.

- ◆ Plaats bevestigingsmateriaal in de onderzijde van het magazijn (9).
- ◆ Trek het aanduwmechanisme (10) omlaag tot de aanduwer (16) achter de spijkers/nieten valt zoals wordt getoond in afbeelding F.
- ◆ Maak de grendel (10) van het aanduwmechanisme los.

## Het gereedschap ontladen

**Waarschuwing!** De accu moet altijd worden verwijderd en de vergrendeling in de uit-stand moet worden ingeschakeld wanneer u aanpassingen uitvoert of wanneer het gereedschap niet wordt gebruikt.

- ◆ Druk op de vrijgaveknop (11) van de grendel.
- ◆ Schuif de spijkers/nieten naar de onderzijde van het magazijn (9).
- ◆ Open het luikje voor het verwijderen van vastgelopen nieten/spijkers op het neusstuk zodat u zeker weet dat er geen nieten/spijkers meer inzitten.

## De diepte afstellen (Afb. G)

De diepte die het bevestigingsmateriaal in het werkstuk wordt geschoten kan worden afgesteld met de diepteafstelling (3) aan de zijkant van het gereedschap.

**Waarschuwing!** Om het risico op ernstig letsel door incidenteel afvuren tijdens het afstellen van de diepte te voorkomen, moet u altijd:

- ◆ Verwijder de accu.
- ◆ Schakel de vergrendeling in de uit-stand in.
- ◆ Vermijd contact met de trekker tijdens het afstellen.

Instellingen van de diepte bevinden zich op de glijdende schaalverdeling op de indicator (4) van de diepteafstelling. De linkerkant geeft de diepste instelling aan en de rechterkant geeft de ondiepste instelling aan.

- ◆ Draai het wiel (3) van de diepteafstelling naar beneden als u de spijker/niet dieper wilt slaan. Hierdoor schuift de indicator (4) van de diepteafstelling naar de linkerkant van de schaalverdeling.
- ◆ Draai het wiel (3) van de diepteafstelling omhoog als u de spijker/niet minder dieper wilt slaan. Hierdoor schuift de indicator (4) van de diepteafstelling naar de rechterkant van de schaalverdeling.

## Werklampjes (Afb. H)

Er bevinden zich werklampjes (5) aan beide zijden van de accutacker.

De werklampjes gaan aan zodra de contactschakelaar wordt ingedrukt.

**Opmerking:** Deze werklampjes zijn bedoeld voor het verlichten van het werkkoppervlak in de onmiddellijke nabijheid en het is niet de bedoeling dat u het licht gebruikt als zaklantaarn.



## Indicator Gering vermogen accu

De werklampjes knipperen en gaan daarna helemaal uit om een lage accuspanning aan te geven.



## Indicator vastgelopen nagel

De werklampjes knipperen doorlopend als een nagel vastloopt in het neusstuk (zie Een vastgelopen nagel verwijderen).

## Vrijgave bij vastlopen (Afb. I)

**Waarschuwing!** Als het apparaat vastloopt, schakelt het zichzelf uit en moet u het resetten. Om dit te doen volgt u de instructies voor het verwijderen van een vastgelopen nagel. Verwijder hierna de accu en plaats deze vervolgens weer terug. Het gereedschap is nu weer klaar voor gebruik. Als de accutacker wordt gebruikt voor een zware toepassing waarbij alle in de motor beschikbare energie wordt gebruikt voor het inslaan van bevestigingsmiddelen, kan het gereedschap vastlopen. Het aandrijfblad heeft niet de gehele aandrijfcyclus voltooid en de vastloopindicator knippert. Draai vrijgavehendel (6) bij vastlopen op het gereedschap en het mechanisme komt vrij.

**Opmerking!** Het gereedschap zal zichzelf uitschakelen en het kan pas worden gereset wanneer de accu is uitgenomen en weer is ingezet. Als de unit blijft vastlopen, controleer dan dat het materiaal en de lengte van het bevestigingsmateriaal, zodat u er zeker van bent dat de toepassing niet te zwaar is. Als het aandrijfblad na het draaien van de vrijgaveknop niet automatisch terugkeert naar de startpositie, ga dan verder met "Een vastgelopen spijker/niet verwijderen".



## Een vastgelopen spijker/niet verwijderen (Afb. I, J)

**Waarschuwing!** Beperk het risico van persoonlijk letsel, neem de accu uit en schakel de vergrendeling in voordat u onderhoud uitvoert of een vastgelopen spijker/niet verwijdert.

Als een nagel vastloopt in het neusstuk, richt de accutacker dan van uzelf af en verwijder de spijker/niet volgens dez instructies:

- ◆ Haal de accu uit het gereedschap en vergrendel de trekker in de uit-stand.



- ◆ Draai de vrijgaveknop bij vastlopen (6) op de accutacker en ontgrendel het aandrijfblad en verwijder de vastgelopen spijker/niet. Als het gereedschap dan nog steeds vastzit, volg dan de 9 onderstaande stappen:

- ◆ Trek het aanduwmechanisme omlaag tot het vergrendelt, kantel de accutacker nu voorover zodat de nagels vanzelf uit de onderzijde van het magazijn schuiven.



- ◆ Til de grendel (7) voor het weghalen van een vastgelopen spijker/niet op en trek vervolgens het voorste deurtje (17) open.
- ◆ Verwijder de verbogen niet/spijker, zo nodig met een tang.
- ◆ Steek, als het aandrijfblad naar beneden staat, een schroevendraaier of ander lang voorwerp in het neusstuk en duw het aandrijfblad terug in positie.
- ◆ Sluit de voorzijde en bevestig de draad (19) onder de beide armen (18) op de contactschakelaar. Duw de vastlopen verhelpen grendel (7) naar beneden tot deze vergrendeld.
- ◆ Plaats nieten/spijkers terug in het magazijn (zie Het gereedschap laden).
- ◆ Trek het aanduwmechanisme (10) omlaag tot de aanduwer (16) achter de spijkers/nieten valt, zoals wordt getoond in afbeelding G.
- ◆ Zet de accu weer in.
- ◆ Maak de vergrendeling (2) in de uit-stand los, zodat de trekker weer kan worden geactiveerd.

**Waarschuwing!** Als het apparaat vastloopt, schakelt het zichzelf uit en moet u het resetten. Volg hiervoor u de instructies voor het verwijderen van een vastgelopen spijker/niet. Verwijder hierna de accu en plaats deze vervolgens weer terug. Het gereedschap is nu weer klaar voor gebruik.

**NB!** Als de spijker/nieten regelmatig vastlopen in de contactschakelaar, laat het gereedschap dan nakijken door een erkend STANLEY FATMAX servicecentrum.

## Gebruik bij koud weer

Wanneer u met het gereedschap werkt bij temperaturen onder nul:

- ◆ Houd het gereedschap voor gebruik zo warm mogelijk.
- ◆ Gebruik het gereedschap 5 of 6 keer in afvalhout voordat u ermee aan de slag gaat.

## Gebruik bij warm weer

Het gereedschap brood normaal werken. Houd de tackler wel zoveel mogelijk uit direct zonlicht, omdat overmatige hitte de bumpers en andere rubberen onderdelen kan beschadigen waardoor er meer onderhoud nodig is.

## Reserveonderdelen

**Waarschuwing!** Om het risico op persoonlijk letsel te verminderen, moet u de accu verwijderen en de vergrendeling inschakelen voordat u onderhoud uitvoert of een vastgelopen nagel verwijderd.

De accutacker wordt geleverd met een reservepunt, deze bevindt zich in de zijkant van het magazijn.

- ◆ U kunt het kussen eenvoudig vervangen het oude van de contactschakelaar te trekken en plaats het nieuwe punt op de contactschakelaar te plaatsen.

Gebruik alleen originele reserveonderdelen. Bezoek voor een lijst van reserveonderdelen of voor het bestellen van onderdelen onze website op [www.stanley.eu/3co.uk](http://www.stanley.eu/3co.uk). U kunt ook onderdelen bestellen bij het STANLEY FATMAX Factory Service Center bij u in de buurt of STANLEY FATMAX Authorized Warranty.

## Problemen oplossen

Volg onderstaande instructies als het apparaat niet goed lijkt te functioneren. Neem contact op met het STANLEY FATMAX-servicecentrum bij u in de buur als u het probleem hiermee niet wordt verholpen.

**Waarschuwing!** Haal de stekker van het apparaat uit het stopcontact voordat u verdergaat.

| Probleem   | Mogelijke oorzaak                                | Mogelijke oplossing  |
|--|--|--|
| Unit start niet.   | De accu is niet juist geïnstalleerd.             | Controleer de manier waarop de accu is geïnstalleerd.                              |
|  | De accu is niet opgeladen.                       | Controleer de laadvereisten voor de accu.  |
|  | De vergrendeling in de uit-stand is geactiveerd. | Schakel de vergrendeling in de uit-stand uit.                                      |
| Het gereedschap start niet. (Werkklampjes aan, motor start niet) | Motor komt na 2 seconden tot stilstand.          | Normale werking; laat de trekker of contactschakelaar los en druk deze opnieuw in. |

| Probleem   | Mogelijke oorzaak  | Mogelijke oplossing  |
|--|--|--|
| Het gereedschap start niet. (Werkklampjes knippen)                                 | Lage accuspanning of beschadigde accu.   | Accu opladen of vervangen.   |
| De accutacker start niet. (Werkklampjes knippen doorlopend)                        | Vastgelopen nagel / apparaat vastgelopen.<br><br>Vastgelopen mechanisme  | Verwijder de accu, draai aan de vrijgaveknop. Verwijder de vastgelopen spijker/niet en plaats de accu terug.<br><br>Vraag advies aan een erkend servicecentrum.                              |
| Het gereedschap start niet. (Werkklampjes aan, motor draait, aandrijfbad zit vast) |  | Vraag advies aan een erkend servicecentrum.  |
| Gereedschap werkt wel maar drijft spijkers/nieten niet geheel in.                  | Lage accuspanning of beschadigde accu.<br><br>Diepteafstelling te ondiep ingesteld.<br><br>Gereedschap wordt niet stevig tegen het werkstuk gezet.<br><br>Materiaal te hard of spijker/niet te lang. | Accu opladen of vervangen.<br><br>Draai diepteafstellingsknop naar een diepere instelling.<br><br>Lees de instructiehandleiding.<br><br>Kies het geschikte materiaal en lengte van de nagel. |

## Onderhoud

Het STANLEY FATMAX gereedschap-/apparaat (met snoer/snoerloos) is ontworpen om gedurende lange tijd te werken met een minimum aan onderhoud. U kunt het gereedschap/apparaat naar volle tevredenheid blijven gebruiken als u voor correct onderhoud zorgt en het gereedschap/apparaat regelmatig schoonmaakt.

**Waarschuwing!** Schakel het apparaat uit en neem de stekker uit het stopcontact voordat u reinigingswerkzaamheden uitvoert.

- ◆ Vuil en vet kunnen met een doek van de buitenkant van het apparaat worden verwijderd.

**Waarschuwing!** Gebruik NOOIT oplosmiddelen of ander agressieve chemicaliën voor het reinigen van niet-metalen onderdelen van het apparaat. Deze chemicaliën kunnen de materialen die in deze onderdelen worden gebruikt, week maken. Gebruik een doek die alleen met water en een milde zeepoplossing vochtig is gemaakt. Laat nooit vloeistof in het apparaat komen; dompel nooit een onderdeel van het apparaat onder in een vloeistof.

**Waarschuwing!** Breng NOOIT op welke manier dan ook smeermiddelen of reinigingsmiddelen in het gereedschap aan. Dit kan een zeer nadelige invloed hebben op de levensduur en de prestaties van het gereedschap.

## Opmerkingen over onderhoud

De gebruiker kan geen onderhoud aan dit product uitvoeren. Er zitten geen onderdelen in de accutacker waaraan de gebruiker onderhoud kan verrichten. Het apparaat moet bij een erkend servicecentrum worden gerepareerd om beschadiging van interne onderdelen die gevoelig zijn voor statische elektriciteit, te voorkomen.

## Bescherming van het milieu



Gescheiden afvalinzameling. Producten en accu's die zijn voorzien van dit symbool mogen niet worden weggegooid bij het normale huishoudafval.

Producten en accu's bevatten materialen die kunnen worden herwonnen en gerecycled waardoor de vraag naar grondstoffen afneemt.

Recycle elektrische producten en accu's volgens de ter plaatse geldende voorschriften. Nadere informatie is beschikbaar op [www.2helpU.com](http://www.2helpU.com)

## Technische gegevens

|                           |                 | SFMCN616 Type: H1 |
|---------------------------|-----------------|-------------------|
| Spanning                  | V <sub>DC</sub> | 18                |
| Accutype                  |                 | Li-Ion            |
| Werkingsstand             |                 | Sequentieel       |
| Magazijnhoek              |                 | Recht             |
| Snelheid onbelast         | /min            | 9100              |
| Slagkracht                | ongeveer        | 60J               |
| Gewicht (alleen apparaat) | kg              | 2,6               |

| Bevestigingsmateriaal |    |         |
|-----------------------|----|---------|
| Lengte                | mm | 25 - 64 |
| Schacht diameter      | mm | 1,6     |
| Hoek                  |    | Recht   |

| Lader            |                 | SFMCB11 | SFMCB12 | SFMCB14 |
|------------------|-----------------|---------|---------|---------|
| Ingangsspanning  | V <sub>AC</sub> | 230     | 230     | 230     |
| Uitgangsspanning | V <sub>DC</sub> | 18      | 18      | 18      |
| Laadstroom       | A               | 1,25    | 2       | 4       |

| Accu       |                 | SFMCB201 | SFMCB202 | SFMCB204 | SFMCB206 |
|------------|-----------------|----------|----------|----------|----------|
| Spanning   | V <sub>DC</sub> | 18       | 18       | 18       | 18       |
| Capaciteit | Ah              | 1,5      | 2,0      | 4,0      | 6,0      |
| Type       |                 | Li-Ion   | Li-Ion   | Li-Ion   | Li-Ion   |

|  |
|--|
| <b>Geluidsdrukniveau volgens EN60745:</b>  |
| Geluidsdruk ( $L_{pA}$ ) 84 dB(A), meetonzekerheid (K) 3 dB(A)   |
| Geluidsvermogen ( $L_{WA}$ ) 95 dB(A), meetonzekerheid (K) 3 dB(A)                                     |
| <b>Totale trillingswaarden (som triaxvector) volgens EN60745:</b>                                      |
| Spijkers/nagels inslaan ( $a_{h,SG}$ ) 2,8 m/s <sup>2</sup> , meetonzekerheid (K) 1,8 m/s <sup>2</sup> |

**EG-verklaring van overeenstemming**  
RICHTLIJN VOOR MACHINES



SFMCN616 - Accutacker

STANLEY Europe verklaart hierbij dat deze producten worden beschreven onder EN60745-1:2009 + A11:2010; EN60745-2-16:2010.

Deze producten voldoen tevens aan richtlijn 2006/42/EC, 2014/30/EU en 2011/65/EU. Neem voor meer informatie contact op met STANLEY Europe op het volgende adres of kijk op de achterzijde van de handleiding.

Neem voor meer informatie contact op met STANLEY FATMAX op het volgende adres of kijk op de achterzijde van de handleiding.

De ondergetekende is verantwoordelijk voor de samenstelling van het technische bestand en legt deze verklaring af namens STANLEY FATMAX.

*Patrick Diepenbach*

Patrick Diepenbach General Manager, Benelux  
STANLEY FATMAX, Richard-Klinger-Strasse 11,  
65510 Idstein, Germany  
06.08.2019

**Garantie**

Stanley FatMax heeft vertrouwen in zijn producten en biedt consumenten een garantie van 12 maanden vanaf de datum van aankoop. Deze garantie is een aanvulling op uw wettelijke rechten en maakt op geen enkele wijze inbreuk daarop. De garantie is geldig binnen het grondgebied van de Lidstaten van de Europese Unie en de Europese Vrijhandelszone. Voor een garantie-aanspraak moet uw aanspraak in overeenstemming zijn met de Voorwaarden en Condities van STANLEY FATMAX en moet u een bewijs van aankoop overleggen aan de verkoper of aan een geautoriseerde reparatiemonteur. Voorwaarden en condities van de 1-jarige garantie van STANLEY FATMAX en het adres van de vestiging van de geautoriseerde reparatiemonteur bij u in de buurt, kunt u vinden op internet op [www.2helpU.com](http://www.2helpU.com), of door contact op te nemen met het STANLEY FATMAX-kantoor ter plaatse, op het adres dat in deze handleiding wordt vermeld. Bezoek onze website [www.stanley.eu/3](http://www.stanley.eu/3), waar u uw nieuwe STANLEY FATMAX product kunt registreren en informatie kunt vinden over nieuwe producten en speciale aanbiedingen.

## Uso previsto

La clavadora sin cable STANLEY FATMAX SFMCN616 ha sido diseñada para aplicaciones de clavado. Este aparato ha sido concebido para usuarios profesionales y para usuarios no profesionales privados.

## Instrucciones de seguridad

### Advertencias de seguridad generales para herramientas eléctricas



**¡Advertencia! Lea todas las advertencias de seguridad y todas las instrucciones.**

En caso de no atenerse a las siguientes advertencias e instrucciones de seguridad, podría producirse una descarga eléctrica, incendio o lesión grave.

**Guarde todas las advertencias e instrucciones para futuras consultas.** El término "herramienta eléctrica" empleado en las advertencias a continuación hace referencia a la herramienta eléctrica con alimentación de red (con cable) o alimentada por batería (sin cable).

1. **Seguridad en el Área de Trabajo**
  - a. **Mantenga el área de trabajo limpia y bien iluminada.** Las áreas en desorden u oscuras pueden provocar accidentes.
  - b. **No utilice herramientas eléctricas en atmósferas explosivas, como ambientes donde haya polvo, gases o líquidos inflamables.** Las herramientas eléctricas originan chispas que pueden inflamar el polvo o los gases.
  - c. **Mantenga alejados a los niños y a las personas que estén cerca mientras utiliza una herramienta eléctrica.** Las distracciones pueden ocasionar que pierda el control.
2. **Seguridad Eléctrica**
  - a. **Los enchufes de las herramientas eléctricas deben corresponderse con la toma de corriente. No modifique nunca el enchufe de ninguna forma. No utilice ningún enchufe adaptador con herramientas eléctricas conectadas a tierra.** Los enchufes no modificados y las tomas de corriente correspondientes reducirán el riesgo de descarga eléctrica.
  - b. **Evite el contacto del cuerpo con superficies conectadas a tierra como tuberías, radiadores, cocinas económicas y frigoríficos.** Existe un mayor riesgo de descarga eléctrica si tiene el cuerpo conectado a tierra.
  - c. **No exponga las herramientas eléctricas a la lluvia ni a condiciones húmedas.** Si entra agua a una herramienta eléctrica aumentará el riesgo de descarga eléctrica.
  - d. **No someta el cable de alimentación a presión innecesaria. No use nunca el cable para transportar, tirar de la herramienta eléctrica o desenchufarla. Mantenga el cable alejado del calor, aceite, bordes afilados y piezas en movimiento.** Los cables dañados o enredados aumentan el riesgo de descarga eléctrica.
  - e. **Cuando esté utilizando una herramienta eléctrica al aire libre, use un cable alargador adecuado para uso en exteriores.** La utilización de un cable adecuado para el uso en exteriores reduce el riesgo de descarga eléctrica.
  - f. **Si no puede evitar utilizar una herramienta eléctrica en un lugar húmedo, use un suministro protegido con un dispositivo de corriente residual.** El uso de un dispositivo de corriente residual reduce el riesgo de descarga eléctrica.
3. **Seguridad Personal**
  - a. **Manténgase alerta, esté atento a lo que hace y use el sentido común cuando utilice una herramienta eléctrica. No maneje una herramienta eléctrica cuando esté cansado o bajo los efectos de drogas, medicamentos o alcohol.** Un momento de falta de atención cuando se manejan las herramientas eléctricas puede ocasionar lesiones personales graves.
  - b. **Use un equipo protector personal. Utilice siempre protección ocular.** El uso del equipo protector como mascarillas antipolvo, calzado antideslizante, casco o protección auditiva para condiciones apropiadas reducirá las lesiones personales.
  - c. **Evite la puesta en funcionamiento involuntaria. Asegúrese de que el interruptor esté en posición de apagado antes de conectar con la fuente de alimentación y/o la batería, de levantar o transportar la herramienta.** El transportar herramientas eléctricas con el dedo puesto en el interruptor o herramientas eléctricas activadoras que tengan el interruptor encendido puede provocar accidentes.
  - d. **Saque toda llave de ajuste o llave inglesa antes de encender la herramienta eléctrica.** Una llave inglesa u otra llave que se deje puesta en una pieza en movimiento de la herramienta eléctrica pueden ocasionar lesiones personales.
  - e. **No intente extender las manos demasiado. Mantenga un apoyo firme sobre el suelo y conserve el equilibrio en todo momento.** Esto permite un mejor control de la herramienta eléctrica en situaciones inesperadas.
  - f. **Vístase debidamente. No se ponga ropa suelta o joyas. Mantenga el cabello y la ropa alejados de las piezas móviles.** La ropa suelta, las joyas y el pelo largo pueden quedar atrapados en las piezas en movimiento.
  - g. **Si se suministran dispositivos para la conexión del equipo de extracción y recogida de polvo, asegúrese**

de que estén conectados y de que se usen adecuadamente. El uso de equipo de recogida de polvo puede reducir los riesgos relacionados con el polvo.

- h. **No deje que la familiaridad adquirida con el uso frecuente de las herramientas le lleve a fiarse demasiado y a descuidar las principales normas de seguridad de la herramienta.** Los descuidos pueden causar lesiones graves en una fracción de segundo.
4. **Uso y cuidado de las herramientas Eléctricas**
    - a. **No fuerce la herramienta eléctrica. Use la herramienta eléctrica correcta para su trabajo.** La herramienta eléctrica correcta funcionará mejor y con mayor seguridad si se utiliza de acuerdo con sus características técnicas.
    - b. **No utilice la herramienta eléctrica si no puede encenderse y apagarse con el interruptor.** Toda herramienta eléctrica que no pueda controlarse con el interruptor es peligrosa y debe ser reparada.
    - c. **Desconecte el enchufe de la fuente de alimentación y/o extraiga la batería de la herramienta eléctrica, si es desmontable, antes de realizar cualquier ajuste, cambiar accesorios o guardar las herramientas eléctricas.** Dichas medidas de seguridad preventivas reducen el riesgo de poner en marcha accidentalmente la herramienta eléctrica.
    - d. **Guarde las herramientas eléctricas que no esté utilizando fuera del alcance de los niños y no permita que utilicen la herramienta eléctrica las personas que no estén familiarizadas con ella o con estas instrucciones.** Las herramientas eléctricas son peligrosas en manos de personas no capacitadas.
    - e. **Mantenga en buen estado las herramientas eléctricas y los accesorios. Compruebe si hay desalineación o bloqueo de las piezas en movimiento, rotura de piezas y otras condiciones que puedan afectar el funcionamiento de la herramienta eléctrica. Si la herramienta eléctrica está dañada, llévela para que sea reparada antes de utilizarla.** Se ocasionan muchos accidentes por el mal mantenimiento de las herramientas eléctricas.
    - f. **Mantenga las herramientas para cortar afiladas y limpias.** Hay menos probabilidad de que las herramientas para cortar con bordes afilados se bloqueen y son más fáciles de controlar.
    - g. **Use la herramienta eléctrica, los accesorios y las brocas de la herramienta etc., conforme a estas instrucciones teniendo en cuenta las condiciones de trabajo y el trabajo que vaya a realizarse.** El uso de la herramienta eléctrica para operaciones que no sean las previstas puede ocasionar una situación peligrosa.
    - h. **Mantenga todas las empuñaduras y superficies de agarre secas, limpias y libres de aceite y grasa.** Las empuñaduras y superficies de agarre resbaladizas

impiden el agarre y el control seguro de la herramienta en situaciones imprevistas.

5. **Uso y cuidado de las herramientas que funcionan con batería**
  - a. **Recárguelas sólo con el cargador especificado por el fabricante.** Un cargador que sea adecuado para un tipo de batería puede ocasionar un riesgo de incendio si se utiliza con otra batería.
  - b. **Use herramientas eléctricas sólo con las baterías designadas específicamente.** El uso de cualquier otro tipo de batería puede crear un riesgo de lesión o de incendio.
  - c. **Cuando no se esté utilizando la batería, manténgala alejada de otros objetos de metal, como los clips, monedas, llaves, clavos, tornillos u otros objetos pequeños de metal que pueden hacer una conexión de un terminal a otro.** El provocar un cortacircuito en los terminales de la batería puede causar quemaduras o un incendio.
  - d. **En condiciones de abuso, el líquido puede salirse de la batería, evite el contacto. Si se produce un contacto de forma accidental, enjuague con agua. Si el líquido entra en contacto con los ojos, busque atención médica.** El líquido que sale de la batería puede causar irritación o quemaduras.
  - e. **No utilice paquetes de baterías o herramientas dañadas o modificadas.** Las baterías dañadas o modificadas pueden presentar un funcionamiento imprevisto y provocar incendios, explosiones o riesgos de lesiones.
  - f. **No exponga el paquete de baterías o la herramienta al fuego o a temperaturas excesivas.** La exposición al fuego o a una temperatura superior a 130 °C puede causar explosión.
  - g. **Siga todas las instrucciones de carga y no cargue la batería o la herramienta fuera del rango de temperatura indicado en las instrucciones.** La carga incorrecta o a temperaturas fuera del rango especificado puede dañar la batería y aumentar el riesgo de incendio.
6. **Servicio**
  - a. **Lleve su herramienta eléctrica para que sea reparada por una persona cualificada para realizar las reparaciones que use sólo piezas de recambio idénticas.** Así se asegurará que se mantenga la seguridad de la herramienta eléctrica.
  - b. **No repare nunca los paquetes de BATERÍAS dañados.** La reparación de paquetes de BATERÍAS debe ser realizada únicamente por el fabricante o los proveedores de servicios autorizados.



## Otras advertencias de seguridad para herramientas eléctricas

- ◆ Utilice las empuñaduras auxiliares suministradas con la herramienta. La pérdida de control puede provocar lesiones personales.
- ◆ Sujete la herramienta eléctrica por las superficies de agarre aisladas cuando realice una operación en la que el accesorio de corte pueda entrar en contacto con un cable oculto. El contacto de los accesorios de corte con un cable cargado, puede cargar las partes metálicas expuestas de la herramienta eléctrica y producir una descarga eléctrica al operador.
- ◆ Sujete la herramienta eléctrica por la superficie protegida cuando realice una operación en la que el elemento de fijación pueda entrar en contacto con cableado oculto o con su propio cable. El contacto de los elementos de sujeción con un cable conductor podría cargar las partes metálicas expuestas de la herramienta mecánica y emitir una descarga eléctrica al operador.
- ◆ Utilice fijaciones u otro tipo de método para fijar y apoyar la pieza de trabajo en una plataforma estable. Si sostiene la pieza de trabajo con las manos o con el cuerpo, esta quedará inestable y podrá hacerle perder el control.
- ◆ Antes de perforar paredes, suelos o techos, compruebe la ubicación de los cables y tuberías.
- ◆ Evite tocar la broca inmediatamente después de taladrar pues puede estar caliente.
- ◆ En este manual se describe el uso previsto. La utilización de accesorios o la realización de operaciones con esta herramienta distintas de las recomendadas en este manual de instrucciones puede presentar un riesgo de lesiones y/o daños materiales.

## Seguridad de otras personas

- ◆ Nunca permita que los niños ni las personas con capacidades físicas, sensoriales o mentales disminuidas; que carezcan de experiencia y conocimientos, o que no estén familiarizadas con estas instrucciones utilicen la máquina.
- ◆ Las normativas locales pueden restringir la edad del usuario.
- ◆ Nunca utilice la máquina si otras personas, especialmente niños o mascotas, se encuentran cerca.

## Instrucciones de seguridad adicionales para clavadoras sin cables

- ◆ Utilice siempre gafas de seguridad.
- ◆ Utilice siempre protección auditiva.
- ◆ Use solo las fijaciones del tipo especificado en el manual.
- ◆ No utilice ningún sostén para montar la herramienta en un soporte.

- ◆ No desmonte ni bloquee ninguna pieza de la clavadora de fijaciones, como por ejemplo el activador de contacto.
- ◆ Antes de cada operación, compruebe que el mecanismo de seguridad y de disparo funcionen correctamente y que todas las tuercas y tornillos estén apretados.
- ◆ No utilice la herramienta como martillo.
- ◆ No utilice la herramienta en escaleras.
- ◆ Nunca dirija ninguna clavadora de fijaciones hacia usted mismo ni hacia ninguna otra persona.
- ◆ Cuando esté trabajando, sujete la herramienta de forma que no pueda causarse lesiones en la cabeza ni el cuerpo en caso de contragolpe debido a interrupciones en el suministro de energía o a partes duras de la pieza de trabajo.
- ◆ Nunca dispare la clavadora de sujeciones al aire.
- ◆ En la zona de trabajo, transporte la herramienta usando solo un asa, y nunca con el gatillo activado.
- ◆ Considere las condiciones de la zona de trabajo, especialmente que las fijaciones no puedan atravesar las piezas de trabajo finas o salirse por las esquinas y los bordes de la pieza de trabajo, poniendo en riesgo a las personas.
- ◆ No clave las fijaciones cerca del borde de la pieza de trabajo.
- ◆ No clave las fijaciones una encima de otra.
- ◆ Manipule siempre la herramienta como si estuviera cargada con las fijaciones. La manipulación descuidada de la clavadora puede dar lugar a una descarga de sujeciones y a lesiones personales.
- ◆ No apunte la herramienta hacia usted ni hacia las personas que se encuentren cerca. La activación imprevista descargará la sujeción provocando lesiones personales.
- ◆ No accione la herramienta hasta que no esté firmemente colocada contra la pieza de trabajo. Si la herramienta no está en contacto con la pieza de trabajo, la sujeción puede desviarse del objetivo.
- ◆ Desconecte la herramienta de la fuente de alimentación si la fijación se atasca en la herramienta. Mientras saca una fijación atascada, la clavadora podría activarse de forma accidental si está conectada.
- ◆ No utilice esta herramienta para fijar cables eléctricos. No está diseñada para instalar cables eléctricos y podría dañar el aislamiento de dichos cables. Esto puede provocar descargas eléctricas y riesgos de incendio.

## Riesgos residuales

Pueden producirse otros riesgos residuales al usar la herramienta que no se hayan incluido en las advertencias de seguridad adjuntas. Estos riesgos pueden derivarse de un mal uso, un uso prolongado, etc.

No obstante el cumplimiento de las normas de seguridad pertinentes y del uso de dispositivos de seguridad, existen determinados riesgos residuales que no pueden evitarse.

Esto incluye:

- ◆ Lesiones causadas por el contacto con las piezas giratorias/móviles.
- ◆ Lesiones causadas al cambiar piezas, hojas o accesorios.
- ◆ Lesiones causadas por el uso prolongado de una herramienta. Cuando use cualquier herramienta durante periodos prolongados, asegúrese de hacer pausas regulares.
- ◆ Deterioro auditivo.
- ◆ Riesgos para la salud causados por la respiración del polvo generado por el uso de la herramienta (por ejemplo, al trabajar con madera, especialmente roble, haya, tablero semiduro de fibras).

### Vibraciones

Los valores de emisión de vibraciones declarados en el apartado de características técnicas y en la declaración de conformidad han sido calculados según un método de prueba estándar proporcionado por la norma EN60745 y pueden utilizarse para comparar una herramienta con otra. El valor declarado de emisión de las vibraciones también se puede usar en una evaluación preliminar de la exposición.

**Advertencia!** El valor de emisión de las vibraciones durante el uso de la herramienta eléctrica puede variar con respecto al valor declarado, dependiendo de las formas de usar la herramienta. El nivel de las vibraciones puede superar el nivel indicado.

A la hora de evaluar la exposición a las vibraciones para determinar las medidas de seguridad exigidas por la Directiva 2002/44/CE para proteger a las personas que utilizan habitualmente herramientas electrónicas en su trabajo, una estimación de la exposición a las vibraciones debe tener en cuenta las condiciones reales de uso y la forma en que se utiliza la herramienta, teniendo en cuenta también todas las partes del ciclo operativo, como el tiempo que la herramienta está apagada y cuando funciona en ralentí, además del tiempo de activación.

### Etiquetas en la herramienta

Junto con el código de la fecha, en la herramienta aparecen los siguientes símbolos:



**Advertencia!** Para reducir el riesgo de lesiones, el usuario debe leer el manual de instrucciones.



**Advertencia!** Para reducir el riesgo de lesiones, el usuario debe usar protección auditiva y ocular.



**Precaución:** No fije la vista en la lámpara de trabajo.



Mantenga las manos y otras partes del cuerpo alejadas de la zona de trabajo inmediata.



Para iluminar la superficie de trabajo inmediata, como un indicador de batería baja e indicador de clavos atascados.

### Instrucciones de seguridad adicionales para baterías y cargadores

#### Baterías

- ◆ Jamás trate de abrirla por ninguna razón.
- ◆ No exponga la batería al agua.
- ◆ No las almacene en lugares en los que la temperatura pueda superar los 40 °C.
- ◆ Realice la carga únicamente a una temperatura ambiente de entre 10 °C y 40 °C.
- ◆ Cuando vaya a desechar la batería, siga las instrucciones facilitadas en la sección "Protección del medio ambiente".
- ◆ No dañe ni deforme la batería mediante perforaciones o golpes, ya que puede suponer un riesgo de incendio y de lesiones.
- ◆ No cargue baterías dañadas.
- ◆ Es posible que se produzcan fugas en las baterías en condiciones extremas. Si nota que se producen fugas en las baterías, limpie con cuidado el líquido con un paño. Evite el contacto con la piel.
- ◆ En caso de que se produzca contacto con la piel o los ojos, siga las instrucciones facilitadas a continuación.

**Advertencia!** El líquido de las baterías puede provocar lesiones personales o daños materiales. En caso de que se produzca contacto con la piel, lave la zona con agua inmediatamente. Si se produce enrojecimiento, dolor o irritación, solicite atención médica. En caso de contacto con los ojos, lave la zona inmediatamente con agua limpia y solicite atención médica.

#### Cargadores

- ◆ Utilice solo el cargador de STANLEY FATMAX para cargar la batería de la herramienta con la que fue suministrado. En caso de intentar cargar otras baterías, estas podrían explotar, lo que podría provocar lesiones y daños personales.
- ◆ Nunca intente cargar baterías no recargables.
- ◆ Sustituya los cables defectuosos inmediatamente.
- ◆ No exponga el cargador al agua.
- ◆ No abra el cargador.
- ◆ No aplique ningún dispositivo para medir la resistencia del cargador.

## Símbolos del cargador



Este cargador está pensado únicamente para utilizar en un lugar interior.



Lea el manual de instrucciones antes de utilizar el aparato.



No intente cargar baterías dañadas.

## Seguridad eléctrica



El cargador está provisto de doble aislamiento, por lo que no requiere una toma de tierra. Cada vez que utilice el aparato, debe comprobar que el voltaje de la red eléctrica coincide con el valor indicado en la placa de datos. No intente sustituir el cargador por un enchufe convencional para la red eléctrica.

- ◆ Si se daña el cable de alimentación, debe ser sustituido por el fabricante o un centro de asistencia técnica autorizado de STANLEY FATMAX, para evitar cualquier situación de riesgo.

**Advertencia!** No intente sustituir el cargador por un enchufe convencional para la red eléctrica.

## Características

Este aparato incluye una o más de las siguientes características.

1. Gatillo interruptor
2. Interruptor de bloqueo del disparador
3. Rueda de ajuste de profundidad
4. Indicador de ajuste de profundidad
5. Indicador de luz de trabajo/batería baja/atasco/bloqueo
6. Palanca de liberación de bloqueo
7. Pestillo de liberación de atasco
8. Activador de contacto
9. Cargador
- 10 Pestillo de empuje
11. Liberación de pestillo de empuje
12. Batería

## Uso

**Advertencia!** Deje que la herramienta funcione a su ritmo. No debe sobrecargarla.

## Carga del conjunto de la batería (fig. A)

Es necesario cargar la batería antes del primer uso y cada vez que empiece a no tener suficiente potencia para tareas que eran fáciles de realizar anteriormente. Es posible que la batería se caliente durante la carga, esto es normal y no denota ningún problema.

**Advertencia:** No cargue la batería si la temperatura ambiente es inferior a 10 °C o superior a 40 °C. La temperatura de carga recomendada es de aproximadamente 24 °C.

**Nota:** El cargador no cargará la batería si la temperatura de esta es inferior a los 10 °C o superior a los 40 °C aproximadamente.

**Deje la batería en el cargador y este empezará a cargarla automáticamente cuando la temperatura de la batería aumente o disminuya.**

**Nota:** Para garantizar el máximo rendimiento y la máxima duración de sus baterías de iones de litio, cárguelas completamente antes de utilizarlas.

- ◆ Enchufe el cargador (13) en una toma adecuada antes de introducir la batería (12).
- ◆ La luz verde de carga (13a) pestañeará continuamente, indicando que se ha iniciado el proceso de carga.
- ◆ Se indicará que la carga ha terminado cuando la luz verde de carga (13a) quede encendida de manera continua. La batería (12) está totalmente cargada y puede sacarla, usarla o dejarla en el cargador (13).
- ◆ Cargue las baterías descargadas en el plazo de 1 semana. La vida útil de la batería disminuirá considerablemente si ésta se almacena descargada.

## Modos del LED del cargador

|   |  |  |
|---|--|--|
|    | <b>Cargando:</b><br>LED verde intermitente   |    |
|   | <b>Totalmente cargada:</b><br>LED verde fijo   |   |
|  | <b>Retardo por batería fría/caliente:</b><br>LED verde intermitente<br>LED rojo fijo |  |

**Nota:** Los cargadores compatibles no cargan las baterías defectuosas. Si el cargador no se ilumina significa que la batería está averiada.

**Nota:** Esto también podría significar un problema con el cargador. Si el cargador indica un problema, lleve el cargador y la batería a un centro de reparación autorizado para que los prueben.

## Dejar la batería en el cargador

El cargador y la batería pueden permanecer conectados durante un periodo de tiempo indefinido con el indicador LED iluminado. El cargador mantendrá el conjunto de la batería a baja temperatura y completamente cargado.

### Retardo por batería fría / caliente

Cuando el cargador detecta que la batería está demasiado caliente o demasiado fría, inicia automáticamente un retardo por batería fría/caliente, el LED verde (13a) parpadea en modo intermitente, y el LED rojo (13b) queda encendido continuamente, suspendiendo la carga hasta que la batería alcance la temperatura adecuada. El cargador cambiará automáticamente al modo de carga de batería. Esta característica le asegura la máxima vida útil de la batería.

### Indicador del estado de la carga de la batería (Fig. B)

La batería incluye un indicador de estado de carga para determinar rápidamente la duración de la batería, como se muestra en la figura B. Pulsando el botón de estado de carga (12a) puede ver fácilmente la carga que queda en la batería, como se muestra en la figura B.

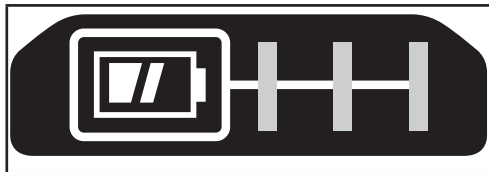

### Colocar y sacar el paquete de batería de la herramienta

**Advertencia!** Asegúrese de que el botón de desbloqueo está bloqueado para evitar que se active el interruptor antes de sacar o colocar la batería.

### Colocación de la batería (Fig. C)

- ◆ Inserte la batería firmemente en la herramienta hasta que se oiga un clic audible, como se muestra en la figura C. Compruebe que la batería esté correctamente colocada y bloqueada en su posición.

### Extracción de la batería (Fig. D)

- ◆ Presione el botón de liberación de la batería (12b) como se muestra en la figura D y saque la batería de la herramienta.

### Gancho de almacenamiento (Fig. E)

**Advertencia!** Extraiga los clavos del cargador antes de realizar cualquier ajuste o el mantenimiento a la herramienta. Si no lo hace, podrían ocasionarse lesiones graves.

**Advertencia!** Para reducir el riesgo de daños personales graves, coloque el botón de avance/retroceso en la posición de bloqueo o apague la herramienta y desconecte la batería antes de realizar cualquier ajuste o retirar o instalar piezas o accesorios. El encendido accidental puede causar lesiones.

**Advertencia!** Para reducir el riesgo de lesiones personales graves, compruebe que el tornillo (15) de sujeción del gancho de almacenamiento esté apretado.

**Precaución:** Cuando no utilice la herramienta, colóquela de costado sobre una superficie estable donde no pueda causar riesgos de tropezones o caídas. Algunas herramientas con grandes baterías pueden quedar erguidas sobre la batería, pero también pueden volcarse con facilidad.

**Nota:** Para colocar o sacar el gancho de almacenamiento (14), utilice solo el tornillo (15) suministrado. Asegúrese de apretar bien el tornillo. Si no desea utilizar el gancho, podrá retirarlo de la herramienta.

Para retirar el gancho de almacenamiento, saque el tornillo (15) que sostiene el gancho de almacenamiento (14) en su lugar.

**Nota:** Hay disponibles varios ganchos y configuraciones de almacenamiento Trackwall.

Para más información, visite nuestro sitio web [www.stanley.eu/3](http://www.stanley.eu/3).

### Funcionamiento

**Advertencia!** Lea la sección titulada Advertencias de seguridad de la clavadora al inicio de este manual. Cuando utilice la herramienta, utilice siempre protección ocular y auditiva. Mantenga la clavadora apuntando en sentido contrario a usted y a otras personas. Para un funcionamiento más seguro, realice los siguientes procedimientos y comprobaciones antes de usar cada vez la clavadora.

**Advertencia!** Para reducir el riesgo de lesiones personales, desconecte la batería de la herramienta y active el bloqueo del disparador antes de realizar el mantenimiento, liberar un atasco de clavos, dejar la zona de trabajo, llevar la herramienta hacia otro lado o pasársela a otra persona.

**Advertencia!** Mantenga los dedos ALEJADOS del disparador cuando no esté clavando sujeciones, para evitar disparos accidentales. Nunca lleve la herramienta con el dedo puesto en el disparador.

- ◆ Utilice siempre protección ocular, auditiva y respiratoria apropiadas.
- ◆ Saque la batería de la herramienta y active el bloqueo de seguridad del gatillo.
- ◆ Bloquee el empujador hacia atrás y extraiga todas las tiras de clavos del cargador.
- ◆ Compruebe que el activador de contacto y el conjunto del impulsor funcionen correctamente y sin inconvenientes. No utilice la herramienta si cualquiera de los dos conjuntos no funciona adecuadamente.
- ◆ Nunca use una herramienta que tenga piezas dañadas.

**Advertencia!** Utilice la herramienta con sujeciones a una velocidad que no exceda de 30 veces/min.

### Utilizar la clavadora

**Advertencia!** Hay que apretar el activador de contacto y después tirar completamente el disparador para cada clavo y soltarlos después de clavar cada clavo.

**Advertencia!** Siempre hay que extraer la batería y activar el bloqueo del disparador cuando haga ajustes o cuando no utilice la herramienta.

- ◆ Empuje el activador de contacto (8) contra la superficie de trabajo.
- ◆ Tire completamente el gatillo (1) para arrancar el motor (el clavo se clavará en la superficie de trabajo).
- ◆ Suelte el gatillo.
- ◆ Levante el activador de contacto de la superficie de trabajo.
- ◆ Repita los 4 pasos anteriores para la próxima aplicación.

## Preparar la herramienta

**Advertencia!** NUNCA pulverice ni aplique otros aceites, lubricantes o disolventes de limpieza dentro de la herramienta. Esto puede afectar gravemente a la duración y al rendimiento de la herramienta.

**Advertencia!** Siempre hay que extraer la batería y activar el bloqueo del disparador cuando haga ajustes o cuando no utilice la herramienta.

- ◆ Lea la sección de instrucciones de seguridad de este manual.
- ◆ Use protección ocular y auditiva.
- ◆ Extraiga la batería de la herramienta y cárguela completamente.
- ◆ Compruebe que el cargador no contenga ninguna fijación.
- ◆ Compruebe que el activador de contacto y el conjunto del impulsor funcionen correctamente y sin inconvenientes. No utilice la herramienta si cualquiera de los dos conjuntos no funciona adecuadamente.
- ◆ Mantenga la herramienta apuntando en sentido contrario a usted y a otras personas.
- ◆ Inserte la batería totalmente cargada.

## Cargar la herramienta (Fig. F)

**Advertencia!** Mantenga la herramienta apuntando en sentido contrario a usted y a otras personas. Pueden producirse lesiones personales graves.

**Advertencia!** Nunca cargue clavos con el activador de contacto o el disparador activados.

**Advertencia!** Extraiga siempre la batería antes de cargar o descargar clavos.

**Advertencia!** Siempre hay que extraer la batería y activar el bloqueo del disparador cuando haga ajustes o cuando no utilice la herramienta.

**Advertencia!** Mantenga los dedos alejados del empujador para prevenir lesiones.

- ◆ Inserte las fijaciones en el fondo del cargador (9).
- ◆ Tire del pestillo (10) hacia abajo hasta que el prensa clavos (16) caiga detrás de los clavos como se muestra en la figura F.
- ◆ Suelte el pestillo (10).

## Descargar la herramienta

**Advertencia!** Siempre hay que extraer la batería y activar el bloqueo del disparador cuando haga ajustes o cuando no utilice la herramienta.

- ◆ Pulse el botón de liberación del pestillo (11).
- ◆ Deslice manualmente los clavos hacia el fondo del cargador (9).
- ◆ Abra la puerta de liberación de atascos de la boca de la herramienta para comprobar que no hayan quedado clavos.

## Ajustar la profundidad (Fig. G)

La profundidad de clavado de las sujeciones puede ajustarse usando el botón de ajuste de profundidad (3) que se encuentra al costado de la herramienta.

**Advertencia!** Para reducir el riesgo de lesiones graves por funcionamiento accidental, cuando ajuste la profundidad, siempre tiene que:

- ◆ Extraiga la batería.
- ◆ Active el bloqueo del gatillo.
- ◆ Evite el contacto con el gatillo durante los ajustes.

Los ajustes de profundidad están en una escala móvil en el indicador de ajuste de profundidad (4). El lado izquierdo indica la mayor profundidad, y el lado derecho, la menor profundidad.

- ◆ Para clavar un clavo más profundamente, gire el botón de ajuste de profundidad (3) hacia abajo. Con ello deslizará el indicador de ajuste de profundidad (4) a la izquierda de la escala.
- ◆ Para clavar un clavo más superficialmente, gire el botón de ajuste de profundidad (3) hacia arriba. Con ello deslizará el indicador de ajuste de profundidad (4) a la derecha de la escala.

## Luces de trabajo (Fig. H)

Hay luces de trabajo (5) ubicadas a cada lado de la clavadora.

Las luces de trabajo se encienden apretando el activador de contacto.

**Nota:** Estas luces de trabajo sirven para alumbrar la superficie de trabajo inmediata y no pueden utilizarse como luces portátiles.



## Indicador de batería baja

Las luces de trabajo parpadean y se apagan completamente para indicar que la batería tiene poca carga.



### Indicador de clavo atascado

Las luces de trabajo parpadean continuamente si se atasca un clavo en la boca de la herramienta (véase Liberar un clavo atascado).

### Liberación de bloqueos (Fig. I)

**Advertencia!** Si se produce un atasco, la herramienta se desactiva automáticamente y hay que restablecerla. Para hacerlo, siga las instrucciones para liberar un bloqueo. Después extraiga la batería y vuélvala a colocar. Ahora la herramienta volverá a funcionar. Si la clavadora se utiliza en aplicaciones difíciles en las que se utiliza toda la energía disponible del motor para clavar una sujeción, la herramienta puede bloquearse. La hoja del impulsor no completó el ciclo de clavado y parpadea el indicador de atasco/bloqueo. Gire la palanca de liberación de bloqueo (6) de la herramienta y se liberará el mecanismo.

**Nota** La herramienta se desactivará automáticamente y no se reiniciará hasta que la batería se haya retirado y se haya vuelto a introducir. Si la unidad sigue atascada, revise el material y la longitud de la sujeción para comprobar si no es un trabajo demasiado pesado. Si la hoja del impulsor no vuelve automáticamente a la posición de inicio después de girar la palanca de liberación de bloqueo, proceda según lo indicado en "Liberar clavos atascados".



### Liberar clavos atascados (Fig. I, J)

**Advertencia!** Para reducir el riesgo de lesiones personales, desconecte la batería de la herramienta y active el bloqueo del disparador antes de efectuar el mantenimiento o de liberar un clavo atascado.

Si se atasca un clavo en la boca de la herramienta, mantenga la herramienta en sentido contrario a usted y siga estas instrucciones para liberarlo:

- ◆ Saque la batería de la herramienta y active el bloqueo de seguridad del gatillo.



- ◆ Gire la palanca de liberación de bloqueo (6) de la herramienta para soltar la hoja del impulsor y liberar el atasco. Si la herramienta aún está atascada, siga los 9 pasos que se indican abajo:
  - ◆ Tire el empujador hacia abajo hasta que encaje en su posición y vuelque la herramienta para que los clavos se deslicen libremente hacia fuera desde el fondo del cargador.

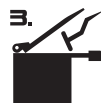

- ◆ Levante el pestillo de liberación de atasco (7) y tire hacia arriba para abrir la puerta delantera (17).
- ◆ Extraiga el clavo doblado utilizando una pinza si es necesario.
- ◆ Si la hoja del impulsor se encuentra en posición hacia abajo, introduzca un destornillador u otra varilla en la boca de la herramienta y empuje la hoja hacia atrás.
- ◆ Cierre la puerta delantera y meta el elemento de alambre (19) debajo de los dos brazos (18) del activador de contacto. Empuje hacia abajo el pestillo de liberación de atascos (7) hasta que quede encajado en su posición.
- ◆ Vuelva a colocar los clavos en el cargador (véase Cargar la herramienta).
- ◆ Tire del pestillo (10) hacia abajo hasta que el prensa clavos (16) caiga detrás de los clavos como se muestra en la figura G.
- ◆ Vuelva a colocar la batería.
- ◆ Desactive el bloqueo del disparador (2) para permitir que actúe el disparador.

**Advertencia!** Si se produce un atasco, la herramienta se desactiva automáticamente y hay que restablecerla. Para hacerlo, siga las instrucciones para liberar un clavo atascado. Después extraiga la batería y vuélvala a colocar. Ahora la herramienta volverá a funcionar.

**Nota.** Si los clavos siguen atascándose frecuentemente en el activador de contacto, haga reparar la herramienta en un centro de servicios autorizado de STANLEY FATMAX.

### Funcionamiento en clima frío

Cuando se utilizan las herramientas a temperaturas bajo cero:

- ◆ Mantenga la herramienta a una temperatura lo más cálida posible antes del uso.
- ◆ Haga funcionar la herramienta 5 o 6 veces en madera de desecho antes del uso.

### Funcionamiento en clima cálido

La herramienta debería funcionar normalmente. No obstante, mantenga la herramienta alejada de la luz solar directa pues el calor excesivo puede deteriorar los amortiguadores y otras piezas de caucho y hacer que requiera más mantenimiento.

### Piezas de repuesto

**Advertencia!** Para reducir el riesgo de lesiones personales, desconecte la batería de la herramienta y active el bloqueo del disparador antes de efectuar el mantenimiento o de liberar un clavo atascado.

La herramienta viene equipada con una punta que no deja marcas de repuesto situada al costado del cargador de clavos.

- ◆ Para sustituir la punta que no deja marcas, simplemente tiene que sacar la punta que no deja marcas y colocar la nueva en el activador de contacto.

Use solamente piezas de repuesto idénticas. Para solicitar una lista de piezas o piezas, visite nuestra página web de servicios en [www.stanley.eu/3co.uk](http://www.stanley.eu/3co.uk). También puede solicitar las piezas a su centro de servicios de fábrica STANLEY FATMAX o al centro autorizado STANLEY FATMAX más próximo.

## Resolución de problemas

Si nota que el aparato no funciona bien, siga las instrucciones que se indican a continuación. Si no se resuelve el problema, póngase en contacto con un técnico autorizado de STANLEY FATMAX.

**Advertencia!** Antes de hacerlo, desconecte el aparato.

| Problema  | Causa posible   | Solución posible   |
|---|---|--|
| La unidad no arranca.   | La batería no se ha instalado correctamente.<br><br>La batería no está cargada.<br><br>El bloqueo del disparador está activado. | Compruebe la instalación de la batería.<br><br>Compruebe los requisitos de carga de la batería.<br><br>Desactive el bloqueo del disparador.                                |
| La herramienta no funciona. (luces encendidas, pero el motor no funciona)                   | El motor se detiene al cabo de 2 segundos.  | Funcionamiento normal, suelte el disparador o el activador de contacto y vuelva a apretar.   |
| La herramienta no funciona. (parpadean las luces)   | Carga baja de la batería o batería dañada.  | Cargue o sustituya la batería.   |
| La herramienta no funciona (luces delanteras parpadean continuamente)                       | Sujeciones bloqueadas / herramienta atascada.<br><br>Mecanismo atascado   | Extraiga la batería, gire la palanca de liberación de bloqueo. Libere las fijaciones atascadas y vuelva a colocar la batería.<br><br>Véase centro de servicios autorizado. |
| La herramienta no funciona. (luces encendidas, motor funciona, hoja de impulsión bloqueada) |   | Véase centro de servicios autorizado.  |

| Problema  | Causa posible  | Solución posible   |
|---|--|--|
| La herramienta funciona, pero no clava las fijaciones completamente | Carga baja de la batería o batería dañada.<br><br>El ajuste de profundidad es demasiado superficial. | Cargue o sustituya la batería.<br><br>Gire el ajuste de profundidad para obtener un ajuste más profundo. |
|   | La herramienta no se aplicó firmemente sobre la pieza de trabajo.                                    | Lea el manual de instrucciones.  |
|   | Aplicación demasiado pesada para longitud del material y de la fijación.                             | Elija el material o la longitud de la sujeción adecuados.  |

## Mantenimiento

Este aparato o herramienta con o sin cable de STANLEY FATMAX ha sido diseñado para funcionar durante un largo período de tiempo con un mantenimiento mínimo. El funcionamiento satisfactorio continuado depende de un cuidado apropiado y una limpieza periódica de la herramienta o aparato.

**Advertencia!** Antes de proceder con la limpieza, apague el aparato y desenchúfelo.

- ◆ Puede utilizar un paño para quitar la suciedad y la grasa del exterior del aparato.

**Advertencia!** NUNCA utilice disolventes ni ningún otro producto químico abrasivo para limpiar las piezas no metálicas del aparato. Estos productos químicos pueden debilitar los materiales usados en estas partes. Use un paño humedecido únicamente con agua y jabón suave. Nunca permita que entre ningún líquido en la unidad ni sumerja ninguna parte de la misma en ningún líquido.

**Advertencia!** NUNCA pulverice ni aplique otros lubricantes o disolventes de limpieza dentro de la herramienta. Esto puede afectar gravemente a la duración y al rendimiento de la herramienta.

## Notas para la reparación

Este producto no puede ser reparado por el usuario. No existen partes internas de la clavadora que pueda reparar el usuario. Es necesaria la reparación en un centro de asistencia técnica autorizado para evitar daños en los componentes internos sensibles a la estática.

**Protección del medio ambiente**



Recogida selectiva. Los productos y las baterías marcadas con este símbolo no se deben eliminar con la basura doméstica normal.

Los productos y las baterías que contienen materiales que se puedan recuperar o reciclar reducen la demanda de materias primas.

Recicle los productos eléctricos y las baterías de conformidad con las normas locales. Puede obtener más información en [www.2helpU.com](http://www.2helpU.com)

**Datos técnicos**

| SFMCN616 Tipo: H1          |          |                |
|----------------------------|----------|----------------|
| Voltaje                    | $V_{CC}$ | 18             |
| Tipo de batería            |          | Iones de litio |
| Modo de disparo            |          | Secuencial     |
| Ángulo del cargador        |          | Recto          |
| Velocidad en vacío         | /min     | 9100           |
| Energía de clavado         | aprox.   | 60J            |
| Peso (solo la herramienta) | kg       | 2,6            |

| Fijaciones          |    |         |
|---------------------|----|---------|
| Longitud            | mm | 25 - 64 |
| Diámetro de vástago | mm | 1,6     |
| Ángulo              |    | Recto   |

| Cargador           |          | SFMCB11 | SFMCB12 | SFMCB14 |
|--------------------|----------|---------|---------|---------|
| Voltaje de entrada | $V_{CA}$ | 230     | 230     | 230     |
| Voltaje de salida  | $V_{CC}$ | 18      | 18      | 18      |
| Corriente          | A        | 1,25    | 2       | 4       |

| Batería   |          | SFMCB201       | SFMCB202       | SFMCB204       | SFMCB206       |
|-----------|----------|----------------|----------------|----------------|----------------|
| Voltaje   | $V_{CC}$ | 18             | 18             | 18             | 18             |
| Capacidad | Ah       | 1,5            | 2,0            | 4,0            | 6,0            |
| Tipo      |          | Iones de litio | Iones de litio | Iones de litio | Iones de litio |

| Nivel de presión acústica de acuerdo con la directiva EN60745: |                                     |
|--|-------------------------------------|
| Presión acústica ( $L_{pA}$ )                                  | 84 dB(A), incertidumbre (K) 3 dB(A) |
| Potencia acústica ( $L_{WA}$ )                                 | 95 dB(A), incertidumbre (K) 3 dB(A) |

| Valores totales de vibración (suma vectorial triaxial) de acuerdo con EN60745: |   |
|--|---|
| Clavado de clavos ( $a_{Hv}$ )   | 2,8 m/s <sup>2</sup> , incertidumbre (K) 1,8 m/s <sup>2</sup> |

**Declaración de conformidad CE**

DIRECTIVA SOBRE MAQUINARIA



SFMCN616 - Clavadora sin cable  
 STANLEY Europe declara que estos productos están descritos en EN60745-1:2009 + A11:2010; EN60745-2-16:2010.

Estos productos también cumplen con las Directivas 2006/42/CE, 2014/30/UE y 2011/65/UE. Si desea más información, póngase en contacto con STANLEY Europe en la dirección indicada a continuación o bien consulte la parte posterior de este manual.

Si desea más información, póngase en contacto con STANLEY FATMAX en la dirección indicada a continuación o bien consulte la parte posterior de este manual.

El abajo firmante es el responsable de la compilación del archivo técnico y realiza esta declaración en representación de STANLEY FATMAX.

*Patrick Diepenbach*

Patrick Diepenbach General Manager, Benelux  
 STANLEY FATMAX, Richard-Klinger-Strasse 11,  
 65510 Idstein, Germany  
 06.08.2019

**Garantía**

STANLEY FATMAX confía en la calidad de sus productos y ofrece a los consumidores una garantía de 12 meses a partir de la fecha de compra. Esta garantía es adicional a sus derechos legales y no los menoscaba en modo alguno. La garantía es válida dentro de los territorios de los Estados Miembros de la Unión Europea y del Área de Libre Comercio Europea.

Para reclamar la garantía, deberá efectuar la reclamación de conformidad con las condiciones de STANLEY FATMAX y deberá presentar un justificante de compra al vendedor o al agente técnico autorizado. Las condiciones de la garantía de 1 año de STANLEY FATMAX y la ubicación de su agente técnico autorizado más cercano se pueden obtener en Internet en [www.2helpU.com](http://www.2helpU.com) o poniéndose en contacto con su oficina local de STANLEY FATMAX en la dirección que se indica en este manual.

Visite nuestro sitio web [www.stanley.eu/3](http://www.stanley.eu/3) para registrar su nuevo producto STANLEY FATMAX y recibir noticias sobre nuevos productos y ofertas especiales.



## Utilização pretendida

A pistola de pregos sem fio SFMCN616 da STANLEY FATMAX foi concebida para colocar pregos. Este equipamento destina-se a utilização profissional bem como a utilizadores privados não profissionais.

## Instruções de segurança

### Avisos de segurança gerais para ferramentas eléctricas



**Atenção! Leia todos os avisos de segurança e todas as instruções.** O não cumprimento dos seguintes avisos e instruções pode resultar em choque eléctrico, incêndio e/ou ferimentos graves.

**Guarde todos os avisos e instruções para futura referência.** A expressão "ferramenta eléctrica" utilizada a seguir refere-se a ferramentas eléctricas com ligação à corrente eléctrica (com cabo) ou com bateria (sem fios).

#### 1. Seguridad en el Área de Trabajo

- a. **Mantenga el área de trabajo limpia y bien iluminada.** Las áreas en desorden u oscuras pueden provocar accidentes.
- b. **No utilice herramientas eléctricas en atmósferas explosivas, como ambientes donde haya polvo, gases o líquidos inflamables.** Las herramientas eléctricas originan chispas que pueden inflamar el polvo o los gases.
- c. **Mantenga alejados a los niños y a las personas que estén cerca mientras utiliza una herramienta eléctrica.** Las distracciones pueden ocasionar que pierda el control.

#### 2. Seguridad Eléctrica

- a. **Los enchufes de las herramientas eléctricas deben corresponderse con la toma de corriente. No modifique nunca el enchufe de ninguna forma. No utilice ningún enchufe adaptador con herramientas eléctricas conectadas a tierra.** Los enchufes no modificados y las tomas de corriente correspondientes reducirán el riesgo de descarga eléctrica.
- b. **Evite el contacto del cuerpo con superficies conectadas a tierra como tuberías, radiadores, cocinas económicas y frigoríficos.** Existe un mayor riesgo de descarga eléctrica si tiene el cuerpo conectado a tierra.
- c. **No exponga las herramientas eléctricas a la lluvia ni a condiciones húmedas.** Si entra agua a una herramienta eléctrica aumentará el riesgo de descarga eléctrica.
- d. **No someta el cable de alimentación a presión innecesaria. No use nunca el cable para transportar, tirar de la herramienta eléctrica o desenchufarla.**

**Mantenga el cable alejado del calor, aceite, bordes afilados y piezas en movimiento.** Los cables dañados o enredados aumentan el riesgo de descarga eléctrica.

- e. **Cuando esté utilizando una herramienta eléctrica al aire libre, use un cable alargador adecuado para uso en exteriores.** La utilización de un cable adecuado para el uso en exteriores reduce el riesgo de descarga eléctrica.
  - f. **Si no puede evitar utilizar una herramienta eléctrica en un lugar húmedo, use un suministro protegido con un dispositivo de corriente residual.** El uso de un dispositivo de corriente residual reduce el riesgo de descarga eléctrica.
- #### 3. Seguridad Personal
- a. **Manténgase alerta, esté atento a lo que hace y use el sentido común cuando utilice una herramienta eléctrica. No maneje una herramienta eléctrica cuando esté cansado o bajo los efectos de drogas, medicamentos o alcohol.** Un momento de falta de atención cuando se manejan las herramientas eléctricas puede ocasionar lesiones personales graves.
  - b. **Use un equipo protector personal. Utilice siempre protección ocular.** El uso del equipo protector como mascarillas antipolvo, calzado antideslizante, casco o protección auditiva para condiciones apropiadas reducirá las lesiones personales.
  - c. **Evite la puesta en funcionamiento involuntaria. Asegúrese de que el interruptor esté en posición de apagado antes de conectar con la fuente de alimentación y/o la batería, de levantar o transportar la herramienta.** El transportar herramientas eléctricas con el dedo puesto en el interruptor o herramientas eléctricas activadoras que tengan el interruptor encendido puede provocar accidentes.
  - d. **Saque toda llave de ajuste o llave inglesa antes de encender la herramienta eléctrica.** Una llave inglesa u otra llave que se deje puesta en una pieza en movimiento de la herramienta eléctrica pueden ocasionar lesiones personales.
  - e. **No intente extender las manos demasiado. Mantenga un apoyo firme sobre el suelo y conserve el equilibrio en todo momento.** Esto permite un mejor control de la herramienta eléctrica en situaciones inesperadas.
  - f. **Vístase debidamente. No se ponga ropa suelta o joyas. Mantenga el cabello y la ropa alejados de las piezas móviles.** La ropa suelta, las joyas y el pelo largo pueden quedar atrapados en las piezas en movimiento.
  - g. **Si se suministran dispositivos para la conexión del equipo de extracción y recogida de polvo, asegúrese de que estén conectados y de que se usen adecuadamente.** El uso de equipo de recogida de polvo puede reducir los riesgos relacionados con el polvo.

- h. No deje que la familiaridad adquirida con el uso frecuente de las herramientas le lleve a fiarse demasiado y a descuidar las principales normas de seguridad de la herramienta.** Los descuidos pueden causar lesiones graves en una fracción de segundo.
- 4. Uso y cuidado de las herramientas Eléctricas**
- a. No fuerce la herramienta eléctrica. Use la herramienta eléctrica correcta para su trabajo.** La herramienta eléctrica correcta funcionará mejor y con mayor seguridad si se utiliza de acuerdo con sus características técnicas.
- b. No utilice la herramienta eléctrica si no puede encenderse y apagarse con el interruptor.** Toda herramienta eléctrica que no pueda controlarse con el interruptor es peligrosa y debe ser reparada.
- c. Desconecte el enchufe de la fuente de alimentación y/o extraiga la batería de la herramienta eléctrica, si es desmontable, antes de realizar cualquier ajuste, cambiar accesorios o guardar las herramientas eléctricas.** Dichas medidas de seguridad preventivas reducen el riesgo de poner en marcha accidentalmente la herramienta eléctrica.
- d. Guarde las herramientas eléctricas que no esté utilizando fuera del alcance de los niños y no permita que utilicen la herramienta eléctrica las personas que no estén familiarizadas con ella o con estas instrucciones.** Las herramientas eléctricas son peligrosas en manos de personas no capacitadas.
- e. Mantenga en buen estado las herramientas eléctricas y los accesorios. Compruebe si hay desalineación o bloqueo de las piezas en movimiento, rotura de piezas y otras condiciones que puedan afectar el funcionamiento de la herramienta eléctrica. Si la herramienta eléctrica está dañada, llévela para que sea reparada antes de utilizarla.** Se ocasionan muchos accidentes por el mal mantenimiento de las herramientas eléctricas.
- f. Mantenga las herramientas para cortar afiladas y limpias.** Hay menos probabilidad de que las herramientas para cortar con bordes afilados se bloqueen y son más fáciles de controlar.
- g. Use la herramienta eléctrica, los accesorios y las brocas de la herramienta etc., conforme a estas instrucciones teniendo en cuenta las condiciones de trabajo y el trabajo que vaya a realizarse.** El uso de la herramienta eléctrica para operaciones que no sean las previstas puede ocasionar una situación peligrosa.
- h. Mantenga todas las empuñaduras y superficies de agarre secas, limpias y libres de aceite y grasa.** Las empuñaduras y superficies de agarre resbaladizas impiden el agarre y el control seguro de la herramienta en situaciones imprevistas.
- 5. Utilização e Manutenção de Ferramentas com Bateria**
- a. Utilize apenas o carregador especificado pelo fabricante do equipamento.** Um carregador apropriado para um tipo de bateria poderá criar um risco de incêndio se for utilizado para carregar outras baterias.
- b. Utilize as ferramentas eléctricas apenas com as baterias especificamente indicadas para as mesmas.** A utilização de quaisquer outras baterias poderá criar um risco de ferimentos e incêndio.
- c. Quando a bateria não estiver a ser utilizada, mantenha-a afastada de outros objectos de metal, como, por exemplo, cliques, moedas, chaves, pregos, parafusos ou outros pequenos objectos metálicos que possam estabelecer uma ligação entre os contactos.** Um curto-circuito entre os contactos da bateria poderá causar queimaduras ou um incêndio.
- d. Uma utilização abusiva da ferramenta pode resultar na fuga do líquido da bateria; evite o contacto com este líquido. No caso de um contacto acidental, passe imediatamente a zona afectada por água. Se o líquido entrar em contacto com os olhos, procure também assistência médica.** O líquido derramado da bateria pode provocar irritação ou queimaduras.
- e. Não utilize uma bateria ou ferramenta que esteja danificada ou modificada.** As baterias danificadas ou modificadas podem dar origem a um comportamento imprevisível e resultar em incêndio, explosão ou ferimentos.
- f. Não exponha a bateria ou a ferramenta a fogo ou temperatura excessiva.** A exposição a fogo ou temperatura superior a 130 °C pode causar uma explosão.
- g. Siga todas as instruções de carregamento. Não carregue a bateria ou a ferramenta fora da gama especificada nas instruções.** O carregamento indevido ou a temperaturas fora da gama especificada podem causar danos na bateria e aumentar o risco de incêndio.
- 6. Assistência**
- a. A sua ferramenta eléctrica só deve ser reparada por um técnico qualificado e só devem ser utilizadas peças sobresselentes originais.** Desta forma, é garantida a segurança da ferramenta eléctrica.
- b. Nunca repare BATERIAS danificadas.** A reparação de BATERIAS danificadas só deve ser efectuada pelo fabricante ou por fornecedores de serviços autorizados.
- Avisos de segurança adicionais relativos a ferramentas eléctricas**
- ◆ **Utilize os punhos auxiliares fornecidos com a ferramenta.** A perda de controlo pode causar lesões pessoais.

- ◆ **Segure a ferramenta eléctrica pelas superfícies isoladas quando efectuar uma operação em que o acessório de corte possa entrar em contacto com fios ocultos.** O acessório de corte que entre em contacto com um fio com tensão eléctrica poderão fazer com que as peças de metal expostas da ferramenta conduzam electricidade e electrocutem o utilizador.
- ◆ **Segure a ferramenta eléctrica pelas áreas isoladas quando executar uma operação em que o prego possa entrar em contacto com a cablagem oculta ou o próprio cabo.** Os pregos que entrem em contacto com um fio com tensão eléctrica poderão fazer com que as peças de metal expostas da ferramenta conduzam electricidade e electrocutem o utilizador.
- ◆ **Utilize grampos ou outro sistema prático para fixar e apoiar a peça numa plataforma estável.** Segurar a peça com a mão ou contra o corpo pode causar instabilidade e perda de controlo.
- ◆ Antes de perfurar paredes, tectos ou chãos, verifique a localização de cablagem e tubos.
- ◆ Evite tocar na ponta de uma broca logo após a perfuração, uma vez que esta poderá estar quente.
- ◆ A utilização adequada é descrita neste manual de instruções. A utilização de qualquer acessório ou a realização de qualquer operação com este equipamento que não se inclua no presente manual de instruções poderá representar um risco de ferimentos pessoais e/ou danos materiais.

### Segurança de outras pessoas

- ◆ Não permita que crianças, pessoas com capacidade físicas, sensoriais ou mentais reduzidas ou falta de experiência ou conhecimentos ou não familiarizadas com estas instruções utilizem a máquina,
- ◆ Os regulamentos locais podem restringir a idade do operador.
- ◆ Nunca utilize a máquina enquanto estiverem pessoas, em especial crianças, ou animais nas proximidades.

### Instruções de segurança adicionais para pistolas de pregos sem fio

- ◆ **Utilize sempre óculos de proteção.**
- ◆ **Utilize sempre proteção para os ouvidos.**
- ◆ **Utilize apenas pregos que correspondam ao tipo especificado no manual.**
- ◆ **Não utilize bases para montar a ferramenta num suporte.**
- ◆ **Não desmonte ou bloqueie quaisquer peças da pistola de pregos, como, por exemplo, o ativador de contacto.**
- ◆ **Antes de cada operação, deve verificar se o mecanismo de segurança e acionamento estão**

a funcionar corretamente e se todas as porcas e parafusos estão apertados.

- ◆ **Não utilize a ferramenta como martelo.**
- ◆ **Não utilize a ferramenta em cima de uma escada.**
- ◆ **Nunca aponte a pistola de pregos operacional na sua direção ou de outra pessoa.**
- ◆ **Quando estiver a utilizar a ferramenta, segure-a de modo a não causar ferimentos na cabeça ou no corpo se houver recuo causado por um corte do fornecimento de energia ou superfícies duras dentro da peça de trabalho.**
- ◆ **Nunca dispare a pistola de pregos para o ar.**
- ◆ **No local de trabalho, transporte a ferramenta apenas pela pega e nunca o faça com o gatilho acionado.**
- ◆ **Tenha em atenção as condições no local de trabalho. Os pregos têm capacidade para penetrar peças de trabalho finas ou deslizar em cantos e arestas da peça de trabalho e, por conseguinte, colocar a vida das pessoas em risco.**
- ◆ **Não fixe pregos perto da extremidade da peça de trabalho.**
- ◆ **Não fixe pregos sobre outros pregos.**
- ◆ **Parta sempre do pressuposto que a ferramenta tem pregos.** Um manuseio descuidado da pistola de pregos pode resultar num disparo inesperado dos pregos e em ferimentos.
- ◆ **Não aponte a ferramenta para si ou qualquer pessoa próxima.** O disparo inesperado irá disparar o prego e causar ferimentos.
- ◆ **Não accione a ferramenta, excepto se a ferramenta estiver colocada firmemente contra a peça.** Se a ferramenta não estiver em contacto com a peça, o prego pode ser desviado do alvo.
- ◆ **Desligue a ferramenta da fonte de alimentação se o prego ficar encravado na ferramenta.** Quando remover um prego encravado, a pistola de pregos pode ser activada acidentalmente se estiver ligada à corrente.
- ◆ **Não utilize esta ferramenta para a fixação de cabos eléctricos.** Não foi concebida para a instalação de cabos eléctricos e poderá danificar o isolamento dos cabos eléctricos, resultando assim em perigos de incêndio ou choques eléctricos.

### Riscos residuais

Podem surgir riscos residuais adicionais durante a utilização da ferramenta, que poderão não constar nos avisos de segurança incluídos. Estes riscos podem resultar de má utilização, uso prolongado, etc.

Mesmo com o cumprimento dos regulamentos de segurança relevantes e a implementação de dispositivos de segurança, alguns riscos residuais não podem ser evitados. Estes incluem:

- ◆ Ferimentos causados se tocar nas partes rotativas móveis.
- ◆ Ferimentos causados quando substituir as peças, lâminas ou acessórios.
- ◆ Ferimentos causados por utilização prolongada da ferramenta. Quando utilizar uma ferramenta durante períodos prolongados, certifique-se de que faz pausas regularmente.
- ◆ Danos auditivos.
- ◆ Perigos para a saúde causados pela inalação de pó produzido quando utiliza a ferramenta (por exemplo: trabalho com madeira, em especial carvalho, faia, fibras de dimensão média).



**Atenção:** Não olhe fixamente para a luz de funcionamento.



Mantenha as mãos e as partes do corpo afastadas da área de trabalho imediata.



Permite iluminar a superfície de trabalho e inclui também um indicador de bateria fraca e um indicador de pregos encravados.

## Vibração

Os valores de emissão de vibração declarados na secção de dados técnicos e na declaração de conformidade foram medidos de acordo com o método de teste padrão fornecido pela EN60745 e podem ser utilizados para comparar ferramentas. O valor de emissão de vibração pode ser também utilizado numa avaliação precoce à exposição.

**Atenção!** O valor de emissão de vibração durante a utilização da ferramenta eléctrica pode ser diferente do valor declarado, dependendo da maneira como a ferramenta é utilizada. O nível de vibração pode aumentar para um valor superior ao indicado.

Quando avaliar a exposição a vibração para determinar as medidas de segurança exigidas pela norma 2002/44/CE para proteger as pessoas que utilizam ferramentas eléctricas com frequência, deve ser efectuada uma estimativa da exposição a vibração, as condições de utilização e a maneira como a ferramenta é utilizada, incluindo a consideração todas as fases do ciclo de funcionamento, por exemplo, o número de vezes que a ferramenta é desligada e quando funciona ao ralento, além do tempo de accionamento.

## Etiquetas colocadas na ferramenta

A ferramenta apresenta os seguintes símbolos de aviso juntamente com o código de data:



**Atenção!** Para reduzir o risco de ferimentos, o utilizador deve ler o manual de instruções.



**Atenção!** Para reduzir o risco de ferimentos, o utilizador deve usar protecção auditiva



e ocular.

## Instruções de segurança adicionais para baterias e carregadores

### Baterias

- ◆ Nunca tente abrir a bateria, seja qual for o motivo.
- ◆ Não exponha a bateria à água.
- ◆ Não as armazene em locais onde a temperatura possa exceder os 40 °C.
- ◆ Carregue apenas a temperaturas ambiente entre 10 °C e 40 °C.
- ◆ Ao eliminar a bateria, siga as instruções indicadas na secção "Protecção do ambiente".
- ◆ Não danifique a bateria por perfuração ou impacto, pois poderá originar risco de ferimentos e incêndio.
- ◆ Não carregue baterias danificadas.
- ◆ Em condições extremas, pode ocorrer uma fuga nas baterias. Se detectar a fuga de líquido das baterias, limpe o líquido cuidadosamente com um pano. Evite o contacto com a pele.
- ◆ Em caso de contacto com a pele ou com os olhos, siga as instruções seguintes.

**Atenção!** O fluido da bateria pode causar ferimentos pessoais ou danos materiais. Em caso de contacto com a pele, enxagúe imediatamente com água. Em caso de vermelhidão, dor ou irritação, contacte um médico. Em caso de contacto com os olhos, enxagúe imediatamente com água limpa e procure ajuda médica.

### Carregadores

- ◆ Utilize o carregador STANLEY FATMAX apenas para carregar a bateria na respectiva ferramenta. Outras baterias podem rebentar, provocando ferimentos e danos.
- ◆ Nunca tente carregar baterias não recarregáveis.
- ◆ Substitua os cabos defeituosos imediatamente.
- ◆ Não exponha o carregador à água.
- ◆ Não abra o carregador.
- ◆ Não manipule o interior do carregador

## Símbolos no carregador



O carregador deverá ser utilizado apenas em espaços interiores.



Leia o manual de instruções antes da utilização.



Não tente carregar baterias danificadas.

## Segurança eléctrica



O carregador tem um isolamento duplo, pelo que não é necessário um fio de terra. Verifique sempre se a tensão de alimentação corresponde à tensão indicada na placa sinalética. Nunca substitua a unidade do carregador por uma tomada de alimentação normal.

- ◆ Se o cabo de alimentação estiver danificado, terá de ser substituído pelo fabricante ou por um centro de assistência autorizado da STANLEY FATMAX para evitar acidentes.

**Atenção!** Nunca substitua a unidade do carregador por uma tomada de alimentação normal.

## Características

Este equipamento inclui algumas ou todas as seguintes funções.

1. Botão de Gatilho
2. Interruptor de bloqueio de segurança do gatilho
3. Botão de ajuste da profundidade
4. Indicador de ajuste de profundidade
5. Indicadores luminosos/bateria fraca/encravamento/bloqueio
6. Alavanca anti-bloqueio
7. Patilha de desencravamento
8. Activador de contacto
9. Carregador
10. Patilha do impulsor
11. Libertação da patilha do impulsor
12. Bateria

## Utilização

**Atenção!** Deixe a ferramenta funcionar ao seu próprio ritmo. Não a sobrecarregue.

## Carregar a bateria (Fig. A)

A bateria precisa de ser carregada antes da primeira utilização e sempre que não consiga produzir energia suficiente em trabalhos habitualmente feitos sem dificuldade. A bateria pode aquecer quando carregar; isto é normal e não indica um problema.

**Atenção!** Não carregue a bateria a temperaturas ambiente inferiores a 10 °C ou superiores a 40 °C. Temperatura de carregamento recomendada: aproximadamente 24 °C.







**Nota: O carregador não irá carregar a bateria se a temperatura das células for inferior a 10 °C ou superior a 40 °C.**

**A bateria não deve ser retirada do carregador para que este comece a carregar automaticamente quando a temperatura das células aquecer ou arrefecer.**

**Nota:** Para assegurar o máximo desempenho e vida útil das baterias de íões de lítio, carregue a bateria totalmente antes de utilizar o produto pela primeira vez.

- ◆ Ligue o carregador (13) numa tomada adequada antes de inserir a bateria (12).
- ◆ O indicador luminoso de carga verde (13a) pisca de maneira contínua, o que significa que o processo de carga foi iniciado.
- ◆ A conclusão do processo de carga é indicada pelo indicador luminoso de carga verde (13a), que permanece ligado de maneira contínua. A bateria (12) é totalmente carregada e pode ser utilizada nesta altura ou pode deixá-la no carregador (13).
- ◆ As baterias descarregadas devem ser carregadas no espaço de 1 semana. A vida útil de uma bateria diminuirá muito se for guardada descarregada.

## Modos do LED do carregador

|   |   |  |
|---|---|--|
|    | <b>A carregar:</b><br>LED verde intermitente                                    |    |
|   | <b>Totalmente carregada:</b><br>LED verde fixo                                  |   |
|  | <b>Retardação de calor/frio:</b><br>LED verde intermitente<br>LED vermelho fixo |  |

**Nota:** O(s) carregador(es) compatível(eis) não carrega(m) uma bateria defeituosa. Se a bateria estiver defeituosa, o indicador luminoso do carregador não se acende.

**Nota:** Isto pode também indicar que se trata de um problema no carregador. Se o carregador indicar uma falha, leve o carregador e a bateria a um centro de assistência autorizado para que sejam submetidos a um teste.

## Deixar a bateria no carregador

O carregador e a bateria podem permanecer ligados com o LED aceso indefinidamente. O carregador irá manter a bateria completamente carregada.

### Retardação de calor/frio

Quando o carregador detecta que uma bateria está demasiado quente ou demasiado fria, inicia de imediato a retardação de calor/frio, o LED verde (13a) começa a piscar de maneira intermitente e o LED vermelho (13b) permanece aceso de maneira contínua, suspendendo o carregamento até a bateria atingir uma temperatura adequada. Em seguida, o carregador muda automaticamente para o modo de carga. Esta função assegura a duração máxima da bateria.

### Indicador do estado de carga da bateria (Fig. B)

A bateria inclui um indicador do estado de carga para determinar rapidamente a duração da bateria, como indicado na Figura B. Ao pressionar o botão de estado de carga (12a), pode visualizar facilmente a carga restante na bateria, como indicado na Figura B.

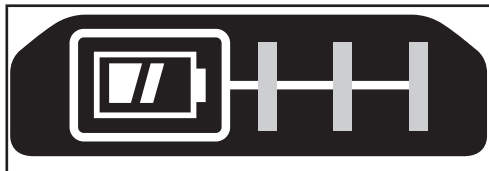

### Inserir e retirar a bateria da ferramenta

**Atenção!** Certifique-se de que o botão de bloqueio está na posição correcta para impedir a activação accidental do interruptor de funcionamento, antes de retirar ou instalar a bateria.

### Instalar a bateria (Fig. C)

- ◆ Insira a bateria com firmeza na ferramenta até ouvir um clique, como indicado na Figura C. Certifique-se de que a bateria está totalmente inserida e fixada na respectiva posição.

### Retirar a bateria (Fig. D)

- ◆ Pressione o botão de libertação da bateria (12b), como indicado na Figura D e retire a bateria da ferramenta.

### Gancho de fixação (Fig. E)

**Atenção!** Retire os pregos do cartucho antes de efectuar quaisquer ajustes ou reparar esta ferramenta. Se não o fizer, podem ocorrer ferimentos graves.

**Atenção!** Para reduzir o risco de lesões pessoais graves, coloque o botão de avanço/recuo na posição de desbloqueio e então desligue a ferramenta e retire a bateria antes de efectuar quaisquer ajustes ou remover/instalar dispositivos complementares ou acessórios. Um arranque accidental pode causar lesões.

**Atenção!** Para reduzir o risco de ferimentos graves, certifique-se de que o parafuso (15) que prende o gancho de fixação está preso.

**Atenção:** Quando não estiver a utilizá-la, coloque a ferramenta de lado numa superfície estável, de modo a que ninguém tropece ou sofra uma queda. Algumas ferramentas com baterias grandes ficam na vertical dentro da bateria, mas podem ser facilmente derrubadas.

**Nota:** Quando montar ou substituir o gancho de fixação (14), utilize apenas o parafuso (15) fornecido. Certifique-se de que o parafuso fica bem apertado.

Se não for necessário utilizar o gancho, pode removê-lo da ferramenta.

Para colocar o gancho de fixação noutra local, retire o parafuso (15) que prende o gancho de fixação (14).

**Nota:** Estão disponíveis vários ganchos de correr e configurações de armazenamento.

Visite o nosso Website [www.stanley.eu/3](http://www.stanley.eu/3) para obter mais informações.

### Funcionamento

**Atenção!** Leia a secção intitulada Avisos de segurança da pistola de pregos no início deste manual. Utilize sempre protecção para os olhos e ouvidos quando utilizar esta ferramenta. Nunca aponte a pistola de pregos na sua direcção ou de outras pessoas. Para um funcionamento seguro, efetue os seguintes procedimentos e verificações antes de cada utilização da pistola de pregos.

**Atenção!** Para reduzir o risco de ferimentos pessoais, desligue a bateria da ferramenta e accione o bloqueio de segurança do gatilho antes de efectuar qualquer trabalho de manutenção, retirar pregos encravados, sair do local de trabalho, transportar a ferramenta para outro local ou entregar a ferramenta a outra pessoa.

**Atenção!** Quando não fixar pregos, mantenha os dedos AFASTADOS do gatilho para evitar um disparo accidental. Nunca transporte a ferramenta com o dedo no gatilho.

- ◆ Utilize proteções adequadas para os olhos, ouvidos e vias respiratórias.
- ◆ Retire a bateria da ferramenta e engate o bloqueio de segurança do gatilho.
- ◆ Bloqueie o impulsor na posição recolhida e retire todas as tiras de pregos do cartucho.
- ◆ Verifique se o ativador de contacto e os conjuntos de impulsores estão a funcionar corretamente. Não utilize a ferramenta se algum dos conjuntos não estiver a funcionar corretamente.
- ◆ Nunca utilize uma ferramenta com peças danificadas.

**Atenção!** Utilize a ferramenta com pregos a um ritmo que não seja superior a 30 vezes/min.

### Utilizar o pistola de pregos

**Atenção!** O activador de contacto tem de ser pressionado puxando o gatilho por completo para cada prego, seguido da libertação do activador de contacto e do gatilho depois de cada prego.

**Atenção!** A bateria deve ser sempre retirada e o bloqueio de segurança do gatilho engatado sempre que efectuar qualquer ajuste ou quando não utilizar a ferramenta.

- ◆ Empurre o ativador de contacto (8) contra a superfície de trabalho.
- ◆ Puxe totalmente o gatilho (1) para ligar o motor. (o prego é fixado na superfície de trabalho).
- ◆ Liberte o gatilho.
- ◆ Levante o activador de contacto da superfície de trabalho.
- ◆ Repita os 4 passos indicados acima para a aplicação seguinte.

## Preparar a ferramenta

**Atenção!** NUNCA utilize lubrificantes, óleo por pulverização ou solventes de limpeza no interior da ferramenta. Isto pode afectar gravemente a duração e o desempenho da ferramenta.

**Atenção!** A bateria deve ser sempre retirada e o bloqueio de segurança do gatilho engatado sempre que efectuar qualquer ajuste ou quando não utilizar a ferramenta.

- ◆ Leia a secção Instruções de segurança deste manual.
- ◆ Use protecção ocular e auricular.
- ◆ Retire a bateria da ferramenta e carregue-a por completo.
- ◆ Certifique-se de que retira todos os pregos do cartucho.
- ◆ Verifique se o ativador de contacto e os conjuntos de impulsores estão a funcionar corretamente. Não utilize a ferramenta se algum dos conjuntos não estiver a funcionar corretamente.
- ◆ Nunca aponte a pistola de pregos na sua direção ou de outras pessoas.
- ◆ Insira a bateria totalmente carregada.

## Carregar a ferramenta (Fig. F)

**Atenção!** Nunca aponte a ferramenta na sua direção ou de outras pessoas. Podem ocorrer lesões pessoais graves.

**Atenção!** Nunca coloque pregos com o ativador de contacto ou o gatilho ativados.

**Atenção!** Retire sempre a bateria antes de colocar ou retirar pregos.

**Atenção!** A bateria deve ser sempre retirada e o bloqueio de segurança do gatilho engatado sempre que efectuar qualquer ajuste ou quando não utilizar a ferramenta.

**Atenção!** Deve manter os dedos afastados do impulsor para evitar ferimentos.

- ◆ Insira os pregos na parte inferior do cartucho (9).
- ◆ Puxe a patilha do impulsor (10) para baixo até o anel de aperto dos pregos (16) ficar atrás dos pregos, como indicado na Figura F.
- ◆ Liberte a patilha do impulsor (10).

## Descarregar a ferramenta

**Atenção!** A bateria deve ser sempre retirada e o bloqueio de segurança do gatilho engatado sempre que efectuar qualquer ajuste ou quando não utilizar a ferramenta.

- ◆ Pressione o botão de libertação da patilha do impulsor (11).
- ◆ Insira os pregos manualmente na parte inferior do cartucho (9).
- ◆ Abra o compartimento de desencravamento na ponteira para certificar-se de que não existem pregos restantes.

## Ajustar a profundidade (Fig. G)

A profundidade de fixação dos pregos pode ser ajustada com o botão de ajuste da profundidade (3) na parte lateral da ferramenta.

**Atenção!** Para reduzir o risco de ferimentos graves causados por activação accidental quando ajusta a profundidade, deve sempre:

- ◆ Retirar a bateria.
- ◆ Engatar o bloqueio de segurança do gatilho.
- ◆ Evitar o contacto com o gatilho durante os ajustes.

As definições de profundidade numa régua deslizante no indicador de ajustamento da profundidade (4). O lado esquerdo indica o lado mais profundo e o direito indica o menos profundo.

- ◆ Para fixar um prego mais fundo, rode o botão de ajuste da profundidade (3) para baixo. Isto permite deslizar o indicador de ajustamento da profundidade (4) para o lado esquerdo da régua.
- ◆ Para fixar um prego com menos profundidade, rode o botão de ajuste da profundidade (3) para cima. Isto permite deslizar o indicador de ajustamento da profundidade (4) para o lado direito da régua.

## Luzes de funcionamento (Fig. H)

Estão disponíveis luzes de funcionamento (5) em cada lado da pistola de pregos.

As luzes de funcionamento acendem-se quando pressiona o activador de contacto.

**Nota:** Estas luzes de funcionamento permitem iluminar a superfície de trabalho imediata e não se destinam a ser utilizadas como lanternas.



## Indicador de bateria fraca

As luzes de funcionamento começam a piscar e depois desligam-se por completo, indicando que a bateria está fraca.



## Indicador de pregos encravados

As luzes de funcionamento começam a piscar de maneira contínua se um prego ficar encravado na ponteira (consulte Retirar pregos encravados).

## Desbloquear (Fig. I)

**Atenção!** Se ocorrer um bloqueio, a ferramenta é desactivada e será necessário repô-la. Para fazê-lo, siga as instruções sobre como resolver uma situação de bloqueio. Em seguida, retire a bateria e volte a inseri-la. A ferramenta fica operacional. Se utilizar a pistola de pregos num local difícil, em que toda a energia disponível no motor seja utilizada para fixar um prego, a ferramenta pode ficar bloqueada. A lâmina propulsora não concluiu o ciclo de transmissão e o indicador de encravamento/bloqueio começa a piscar. Rode a alavanca anti-bloqueio (6) na ferramenta para libertar o mecanismo.

**Nota!** A ferramenta será desligada e só será reposta depois de retirar e voltar a colocar a bateria. Se a ferramenta continuar bloqueada, verifique o material e o prego para certificar-se de que não se trata de uma aplicação demasiado difícil. Se a lâmina propulsora não voltar automaticamente para a posição inicial depois de rodar a alavanca anti-bloqueio, avance para o passo "Retirar pregos encravados".



## Retirar pregos encravados (Fig. I, J)

**Atenção!** Para reduzir o risco de ferimentos, retire a bateria da ferramenta e engate o bloqueio de segurança do gatilho antes de efectuar qualquer tarefa de manutenção ou retirar um prego encravado.

Se um prego ficar encravado na ponteira, não aponte a ferramenta na sua direcção e siga estas instruções:

- ◆ Retire a bateria da ferramenta e engate o bloqueio de segurança do gatilho.



- ◆ Rode a alavanca anti-bloqueio (6) na ferramenta para libertar a lâmina propulsora e retirar o prego encravado. Se a ferramenta permanecer encravada, siga os 9 passos indicados abaixo:
  - ◆ Puxe o impulsor para baixo até ficar bloqueado e depois incline a ferramenta para a frente para que os pregos deslizem livremente a partir da parte inferior do cartucho.



- ◆ Levante a patilha de desencravamento (7) e depois puxe-a para cima para abrir o compartimento dianteiro (17).
- ◆ Retire o prego dobrado, utilizando um alicante se for necessário.
- ◆ Se a lâmina propulsora estiver virada para baixo, insira uma chave de fendas ou outro tipo de chave na ponteira e empurre a lâmina propulsora de novo para a posição pretendida.
- ◆ Feche o compartimento dianteiro e engate a peça de dobra de arame (19) debaixo dos dois braços (18) no activador de contacto. Empurre a patilha de desencravamento para baixo (7) até ficar bloqueada.
- ◆ Volte a inserir os pregos no cartucho (consulte Carregar a ferramenta).
- ◆ Puxe a patilha do impulsor (10) para baixo até o anel de aperto dos pregos (16) ficar atrás dos pregos, como indicado na Figura G.
- ◆ Volte a colocar a bateria.
- ◆ Desengate o bloqueio de segurança do gatilho (2), para que este possa ser activado.

**Atenção!** Se ocorrer um bloqueio, a ferramenta é desactivada e será necessário repô-la. Para fazê-lo, siga as instruções sobre como retirar um prego encravado. Em seguida, retire a bateria e volte a inseri-la. A ferramenta fica operacional.

**Nota!** Se os pregos continuarem a encravar com frequência no activador de contacto, envie a ferramenta para um centro de assistência autorizado da STANLEY FATMAX.

## Funcionamento em tempo frio

Quando utilizar ferramentas em temperaturas negativas:

- ◆ Mantenha a ferramenta o mais quente possível antes de utilizar-la.
- ◆ Experimente a ferramenta 5 ou 6 vezes num pedaço de madeira antes de utilizá-la.

## Funcionamento em tempo quente

A ferramenta deve funcionar normalmente. No entanto, mantenha a ferramenta afastada de luz solar directa porque o excesso de calor pode deteriorar os amortecedores e outras peças de borracha, o que pode resultar numa manutenção mais prolongada.

## Peças de substituição

**Atenção!** Para reduzir o risco de ferimentos, retire a bateria da ferramenta e engate o bloqueio de segurança do gatilho antes de efectuar qualquer tarefa de manutenção ou retirar um prego encravado.

A ferramenta está equipada com uma almofada de protecção na parte lateral do cartucho de pregos.

- ◆ Para substituir a almofada de protecção, basta retirá-la e voltar a instalar a nova almofada de protecção no activador de contacto.



Utilize apenas peças de substituição idênticas. Para obter uma lista das peças ou encomendá-las em [www.stanley.eu/3co.uk](http://www.stanley.eu/3co.uk). Pode também encomendar através do centro de assistência de fábrica mais próximo da STANLEY FATMAX ou da garantia autorizada STANLEY FATMAX.

## Resolução de problemas

Se verificar que o equipamento não está a funcionar correctamente, respeite as instruções apresentadas em seguida. Se não conseguir resolver o problema, contacte o técnico local de reparação da STANLEY FATMAX.

**Atenção!** Antes de continuar, desligue o equipamento da tomada.

| Problema   | Causa possível  | Solução possível  |
|--|---|---|
| A unidade não é iniciada.  | A bateria não pode ser montada correctamente.<br><br>A bateria não pode ser carregada.<br><br>O bloqueio de segurança do gatilho está engatado. | Verifique a instalação da bateria.<br><br>Verifique os requisitos para carregar a bateria.<br><br>Desengate o bloqueio de segurança do gatilho.             |
| A ferramenta não funciona. (As luzes de funcionamento estão ligadas, o motor não arranca)  | O motor deixa de funcionar após 2 segundos.   | Funcionamento normal, liberte o gatilho ou o activador de contacto e volte a premi-lo.  |
| A ferramenta não funciona. (As luzes de funcionamento começam a piscar)  | A carga da bateria está fraca ou a bateria está danificada.   | Carregue ou substitua a bateria.  |
| A ferramenta não funciona. (As luzes de funcionamento piscam de maneira contínua)  | Prego encravado/ferramenta bloqueada.<br><br>Mecanismo encravado  | Retire a bateria e rode a alavanca anti-bloqueio. Retire o prego encravado e volte a inserir a bateria.<br><br>Consulte o centro de assistência autorizado. |
| A ferramenta não funciona. (As luzes de funcionamento estão ligadas, o motor efectuou o arranque, a lâmina propulsora ficou presa) |   | Consulte o centro de assistência autorizado.  |

| Problema  | Causa possível  | Solução possível  |
|---|---|---|
| A ferramenta funciona, mas não fixa totalmente os pregos. | A carga da bateria está fraca ou a bateria está danificada.<br><br>O ajuste de profundidade é demasiado superficial.<br><br>A ferramenta não foi encostada com firmeza à peça.<br><br>O comprimento do material ou dos pregos não é adequado para a aplicação pretendida. | Carregue ou substitua a bateria.<br><br>Gire a roda de ajuste da profundidade para uma definição mais profunda.<br><br>Leia o manual de instruções.<br><br>Escolha material ou pregos com comprimento adequado. |

## Manutenção

O seu equipamento/ferramenta com/sem fio da STANLEY FATMAX foi concebido para funcionar durante um longo período de tempo com uma manutenção mínima. O funcionamento contínuo e satisfatório depende de uma manutenção adequada e limpeza regular da ferramenta/equipamento.

**Atenção!** Desligue e retire o equipamento da tomada antes de proceder à limpeza.

- ◆ A sujidade e a gordura podem ser retiradas do exterior do equipamento com um pano.

**Atenção!** NUNCA utilize solventes ou outros produtos químicos abrasivos para limpar as partes não metálicas do equipamento. Estes produtos químicos poderão enfraquecer os materiais utilizados nestas peças. Utilize um pano humedecido apenas com água e sabão suave. Nunca deixe entrar qualquer líquido dentro da unidade. Da mesma forma, nunca mergulhe qualquer peça da unidade num líquido.

**Atenção!** NUNCA utilize lubrificantes por pulverização ou por qualquer outro meio ou solventes de limpeza no interior da ferramenta. Isto pode afectar gravemente a duração e o desempenho da ferramenta.

## Notas sobre assistência

Este produto não inclui peças que possam ser reparadas pelo utilizador. O pistola de pregos não tem peças no interior que possam ser reparadas pelo utilizador. A reparação num centro de assistência autorizado é necessário para evitar danos em componentes internos sensíveis à electricidade estática.

## Proteger o ambiente



Faça uma recolha de lixo selectiva. Os produtos e as baterias assinalados com este símbolo não devem ser eliminados juntamente com os resíduos domésticos normais.

Os produtos e as baterias contêm materiais que podem ser recuperados ou reciclados, reduzindo assim a necessidade de matérias-primas.

Recicle os produtos eléctricos e as baterias de acordo com as disposições locais. Estão disponíveis mais informações em [www.2helpU.com](http://www.2helpU.com)

**Dados técnicos**

|                                 |                 |                          |
|---------------------------------|-----------------|--------------------------|
|                                 |                 | <b>SFMCN616 Tipo: H1</b> |
| Tensão                          | V <sub>CC</sub> | 18                       |
| Tipo de bateria                 |                 | lões de lítio            |
| Modo de atuação                 |                 | Apenas                   |
| Ângulo do carregador            |                 | Recto                    |
| Velocidade sem carga            | /min.           | 9100                     |
| Energia de propulsão            | aprox.          | 60 J                     |
| Peso (ferramenta descolbertado) | kg              | 2,6                      |

|                   |    |  |         |
|-------------------|----|--|---------|
| <b>Pregos</b>     |    |  |         |
| Comprimento       | mm |  | 25 - 64 |
| Diâmetro da haste | mm |  | 1,6     |
| Ângulo            |    |  | Recto   |

|                   |                 |                |                |                |
|-------------------|-----------------|----------------|----------------|----------------|
| <b>Carregador</b> |                 | <b>SFMCB11</b> | <b>SFMCB12</b> | <b>SFMCB14</b> |
| Tensão de entrada | V <sub>CA</sub> | 230            | 230            | 230            |
| Tensão de saída   | V <sub>CC</sub> | 18             | 18             | 18             |
| Corrente          | A               | 1,25           | 2              | 4              |

|                |                 |                 |                 |                 |                 |
|----------------|-----------------|-----------------|-----------------|-----------------|-----------------|
| <b>Bateria</b> |                 | <b>SFMCB201</b> | <b>SFMCB202</b> | <b>SFMCB204</b> | <b>SFMCB206</b> |
| Tensão         | V <sub>CC</sub> | 18              | 18              | 18              | 18              |
| Capacidade     | Ah              | 1,5             | 2,0             | 4,0             | 6,0             |
| Tipo           |                 | lões de lítio   | lões de lítio   | lões de lítio   | lões de lítio   |

|   |                                     |
|---|-------------------------------------|
| <b>Nível de pressão acústica de acordo com EN60745:</b> |                                     |
| Pressão acústica (L <sub>PA</sub> )                     | 84 dB(A), variabilidade (K) 3 dB(A) |
| Potência acústica (L <sub>WA</sub> )                    | 95 dB(A), variabilidade (K) 3 dB(A) |

|   |   |
|---|---|
| <b>Valores totais de vibração (soma de vectores triaxiais) de acordo com a norma EN60745:</b> |   |
| Fixação de pregos (a <sub>v</sub> )   | 2,8 m/s <sup>2</sup> , variabilidade (K) 1,8 m/s <sup>2</sup> |

**Declaração de conformidade da CE**  
DIRECTIVA "MÁQUINAS"



SFMCN616 - Pistola de pregos sem fio  
A STANLEY Europe declara que os produtos descritos estão em conformidade com as normas EN60745-1:2009 + A11:2010; EN60745-2-16:2010.

Estes produtos estão também em conformidade com a directiva 2006/42/CE, 2014/30/UE e 2011/65/UE. Para obter mais informações, contacte a STANLEY Europe através da morada indicada em seguida ou consulte o verso do manual.

Para obter mais informações, contacte a STANLEY FATMAX através da morada indicada a seguir ou consulte o verso do manual.

O abaixo assinado é responsável pela compilação do ficheiro técnico e faz esta declaração em nome da STANLEY FATMAX.

*Patrick Diepenbach*

Patrick Diepenbach General Manager, Benelux  
STANLEY FATMAX, Richard-Klinger-Strasse 11,  
65510 Idstein, Germany  
06.08.2019

**Garantia**

A STANLEY FATMAX confia na qualidade dos seus produtos e oferece aos clientes uma garantia de 12 meses a partir da data de compra. Esta garantia serve de complemento e não afecta, de modo algum, os seus direitos estatutários. A garantia é válida nos Estados-membros da União Europeia e nos países-membros da Zona Europeia de Comércio Livre. Para accionar a garantia, esta deve estar em conformidade com os termos e condições da STANLEY FATMAX e terá de apresentar comprovativos de compra ao vendedor ou a um agente de reparação autorizado. Os termos e condições da garantia de 1 ano da STANLEY FATMAX e a localização do agente de reparação autorizado mais próximo pode ser obtido na Internet em [www.2helpU.com](http://www.2helpU.com) ou contactando uma filial da STANLEY FATMAX, cuja morada está indicada neste manual. Visite o nosso Website [www.stanley.eu/3](http://www.stanley.eu/3) para registar o novo produto STANLEY FATMAX e manter-se actualizado relativamente a novos produtos e ofertas especiais.

## Avsedd användning

Din STANLEY FATMAX SFMCN616 sladdlösa spikpistol har designats för spikning. Apparaten är avsedd för såväl yrkesanvändare som privatkonsumenter.

## Säkerhetsinstruktioner

### Allmänna säkerhetsanvisningar för elverktyg



**Varning! Läs alla säkerhetsvarningar och instruktioner.** Fel som uppstår till följd av att varningarna och instruktionerna som listas nedan inte följts kan orsaka elstöt, brand och/eller allvarliga kroppsskador.

**Spara alla säkerhetsföreskrifter och anvisningar för framtida bruk.** Begreppet "Elverktyg" i alla varningar som listas nedan avser nätdrivna elverktyg (med nätsladd) och batteridrivna elverktyg (sladdlösa).

#### 1. Säkerhet på Arbetsområdet

- Håll arbetsområdet rent och ordentligt upplyst.** Belamrade eller mörka områden inbjuder till olyckor.
- Använd inte elektriska verktyg i explosiva atmosfärer, såsom i närvaron av lättantändliga vätskor, gaser eller damm.** Elektriska verktyg ge upphov till gnistor som kan antända dammet eller ångorna.
- Håll barn och åskådare borta meda du arbetar med ett elverktyg.** Distractioner kan göra att du förlorar kontrollen.

#### 2. Elektrisk Säkerhet

- Kontakterna till elverktyget måste matcha uttaget. Modifiera aldrig kontakten på något sätt. Använd inte några adapterpluggar med jordanslutna (jordade) elektriska verktyg.** Omodifierade kontakter och matchande uttag minskar risken för elektrisk stöt.
- Undvik kroppskontakt med jordanslutna eller jordade ytor såsom rör, värmeelement, spisar och kylskåp.** Det finns en ökad risk för elektrisk chock om din kropp är jordansluten eller jordad.
- Utsätt inte elektriska verktyg för regn eller våta förhållanden.** Vatten som kommer in i ett elverktyg ökar risken för elektrisk stöt.
- Missbruka inte sladden. Använd aldrig sladden till att bära, dra eller koppla bort elverktyget från strömmen. Håll sladden borta från värme, olja, skarpa kanter eller rörliga delar.** Skadade eller tilltrasslade sladdar ökar risken för elektrisk stöt.
- När du arbetar med ett elverktyg utomhus, använd en förlängningssladd som passar för utomhusanvändning.** Användning av en sladd som passar för utomhusanvändning minskar risken för elektrisk stöt.

- Om arbete med ett elverktyg i en fuktig lokal är oundvikligt, använd ett uttag som är skyddat med jordfelsbrytare (RCD).** Användning av en RCD minskar risken för elektrisk stöt.
- ### 3. Personlig Säkerhet
- Var vaksam, ha koll på vad du gör och använd sunt förnuft när du arbetar med ett elverktyg. Använd inte ett elverktyg när du är trött eller påverkad av droger, alkohol eller medicinering.** Ett ögonblicks ouppmärksamhet när du arbetar med elektriska verktyg kan resultera i allvarlig personskada.
  - Använd personlig skyddsutrustning. Bär alltid ögonskydd.** Skyddsutrustning såsom dammfilterskydd, halksäkra säkerhetsskor, skyddshjälm eller hörselskydd som används för lämpliga förhållanden minskar personskador.
  - Förebygg oavsiktlig igångsättning. Se till att strömbrytaren är i frånläge innan du ansluter till strömkällan och/eller batteripaketet, plockar upp eller bär verktyget.** Att bära elektriska verktyg med ditt finger på strömbrytaren eller att strömsätta elektriska verktyg som har strömbrytaren på är att invitera olyckor.
  - Avlägsna eventuell justeringsnyckel eller skiftnyckel innan du sätter på elverktyget.** En skiftnyckel eller en nyckel som sitter kvar på en roterande del av elverktyget kan resultera i personskada.
  - Böj dig inte för långt. Bibehåll alltid ordentligt fötställ och balans.** Detta möjliggör bättre kontroll av elverktyget i oväntade situationer.
  - Klä dig ändamålsenligt. Bär inte lösa kläder eller smycken. Håll hår och kläder borta från rörliga delar.** Lösa kläder, smycken eller långt hår kan fastna i delar i rörelse.
  - Om det finns anordningar för anslutning av apparater för dammutrensning och insamling, se till att dessa är anslutna och används på ett korrekt sätt.** Användning av dammupsamling kan minska damm-relaterade faror.
  - Bli inte värdslös och ignorera inte säkerhetsprinciperna trots att du är van att använda verktyg.** Vårdslost handlande kan leda till allvarlig kroppsskada på en bråkdel av en sekund.
- ### 4. Användning och Skötsel av Elverktyg
- Tvinga inte elverktyget. Använd det korrekta elverktyget för din tillämpning.** Det korrekta elverktyget gör arbetet bättre och säkrare vid den hastighet för vilket det konstruerades.
  - Använd inte elverktyget om strömbrytaren inte sätter på och stänger av det.** Ett elverktyg som inte kan kontrolleras med strömbrytaren är farligt och måste repareras.

- c. **Dra ur kontakten från strömkällan och/eller batteripaketet, om det är löstagbart, från elverkyttet innan du gör några justeringar, byter tillbehör eller lägger elverkytten i förvaring.** Sådana förebyggande säkerhetsåtgärder minskar risken att oavsiktligt starta elverkyttet.
- d. **Förvara elektriska verktyg som inte används utom räckhåll för barn, och låt inte personer som är obekanta med elverkyttet eller med dessa instruktioner använda elverkyttet.** Elektriska verktyg är farliga i händerna på utbildade användare.
- e. **Underhåll elverkytt och tillbehör. Kontrollera för feljustering eller om rörliga delar har fastnat, bristning hos delar och andra eventuella förhållanden som kan komma att påverka elverkyttets funktion. Om det är skadat, se till att elverkyttet blir reparerat före användning.** Många olyckor orsakas av dåligt underhållna elektriska verktyg.
- f. **Håll kapningsverktyg vassa och rena.** Ordentligt underhållna kapningsverktyg med vassa sågkanter är mindre sannolika att fastna och är lättare att kontrollera.
- g. **Använd elverkyttet, tillbehören och verktygsatserna, etc. i enlighet med dessa instruktioner, och ta hänsyn till arbetsförhållandena och det arbete som ska utföras.** Användningen av elverkyttet för andra verksamheter än de som det är avsett för skulle kunna resultera i en farlig situation.
- h. **Se till att handtagen och greppytorna är torra och fria från olja och fett.** Hala handtag och greppytorna förhindrar säker hantering och kontroll av verktyget i oväntade situationer.
5. **Användning och Skötsel av Batteridrivna Verktyg**
- a. **Ladda endast med den laddare som är specificerad av tillverkaren.** En laddare som passar till en typ av batteripaket kan ge upphov till brandfara när den används tillsammans med ett annat batteripaket.
- b. **Använd elverkytten enbart med därtill avsedda batteripaket.** Användning av andra batteripaket kan ge upphov till skaderisk och eldsvåda.
- c. **När batteripaketet inte används, håll det borta från andra metallföremål, såsom gem, mynt, nycklar, spikar, skruvar eller andra små metallföremål som kan skapa en förbindelse från ena polen till den andra.** Kortslutning av batteripolerna kan ge upphov till brännskador eller eldsvåda.
- d. **Under missbruksförhållanden kan vätska komma ut från batteriet, undvik kontakt med denna. Om kontakt oavsiktligt inträffar, spola med vatten. Om vätska kommer i kontakt med ögonen, uppsök medicinsk hjälp.** Vätska som kommer ut från batteriet kan ge upphov till irritation eller brännskador.
- e. **Använd inte ett batteripaket eller ett verktyg som är defekt eller modifierat.** Defekta eller modifierade batterier kan fungera oförutsägbart och ge upphov till brand, explosion eller risk för kroppsskador.
- f. **Utsätt inte batteripaketet eller verktyget för eld eller höga temperaturer.** Utsättande för eld eller temperaturer över 130 °C kan orsaka en explosion.
- g. **Följ alla instruktioner gällande laddningen och ladda inte batteripaketet eller verktyget utanför det temperaturområde som anges i bruksanvisningen.** Att ladda på fel sätt eller utanför det angivna temperaturområdet kan skada batteriet och höjer brandrisken.
6. **Service**
- a. **Se till att ditt elverkytt får service av en kvalificerad reparatör, som endast använder identiska ersättningsdelar.** Detta säkerställer att elverkyttets säkerhet bibehålles.
- b. **Gör aldrig service på skadade BATTERIPAKET.** Service av BATTERIPAKET bör endast genomföras av tillverkaren eller auktoriserade tjänsteleverantörer.

### Kompletterande säkerhetsvarningar för elverkytt

- ◆ **Använd extrahandtagen som medföljer verktyget. Tappad kontroll kan orsaka personskador.**
- ◆ **Håll elverkyttet i isolerade greppytorna under arbete där skärtillbehöret kan komma i kontakt med dolda strömförande ledningar.** Kaptillbehör som kommer i kontakt med en strömförande ledning kan göra att exponerade metalldelar hos elverkyttet blir strömförande och kan ge användaren en elektrisk stöt.
- ◆ **Håll elverkyttet i de isolerade greppytorna vid arbete där det riskerar att komma i kontakt med dolda elledning eller med sin egen sladd.** Fästdon som kommer i kontakt med en strömförande ledning kan göra att exponerade metalldelar hos elverkyttet blir strömförande och kan ge användaren en elektrisk stöt.
- ◆ **Använd klämmor eller något annat praktiskt sätt att stödja arbetsstycket vid ett stabilt underlag.** Att hålla arbetet för hand eller mot kroppen är instabilt och kan göra att du förlorar kontrollen.
- ◆ **Innan du borrar i väggar, golv eller tak ska du kontrollera var rör eller elledningar finns.**
- ◆ **Undvik att vidröra spetsen på borret precis efter borring, eftersom den kan bli väldigt varm.**
- ◆ **Avsedd användning beskrivs i denna bruksanvisning.** Om andra tillbehör eller tillsatser används eller om någon annan åtgärd än de som rekommenderas i den här bruksanvisningen utförs med verktyget kan personer och/eller egendom skadas.

## Säkerhet för andra

- ◆ Låt aldrig barn, personer med reducerad sensorisk eller mental kapacitet eller utan erfarenhet eller kunskap eller personer som är obekant med dessa instruktioner använda maskinen,
- ◆ Det kan finnas lokala bestämmelser om åldersgräns för användaren.
- ◆ Använd inte maskinen i närheten av andra människor, främst barn eller husdjur.

## Ytterligare säkerhetsinstruktioner för sladdlösa spikpistoler

- ◆ Bär alltid skyddsglasögon.
- ◆ Använd alltid hörselskydd.
- ◆ Använd endast de fästelement som specificerats i bruksanvisningen.
- ◆ Använd inte någon ställning för montering av verktyget på ett stöd.
- ◆ Demontera inte eller blockera någon del av spikpistolen såsom kontaktutlösaren.
- ◆ Kontrollera före varje användning att säkerheten och avtryckmekanismen fungerar korrekt och att alla muttrar och skruvar är åtdragna.
- ◆ Dnvänd inte verktyget som hammare.
- ◆ Använd inte verktyget på en stege.
- ◆ Peka aldrig med en spikpistol under drift mot dig själv eller mot någon annan person.
- ◆ Under arbetet, håll verktyget på ett sådant sätt att inga skador kan uppstå mot huvudet eller kroppen vid en eventuell rekyl på grund av strömbrott eller hårda delar på arbetsstycket.
- ◆ Aktivera aldrig fästverktyget på en fri yta.
- ◆ På arbetsplatsen, bär endast verktyget i ena handtaget och aldrig med avtryckaren aktiverad.
- ◆ Se över arbetsförhållandena på arbetsplatsen, fästdon kan penetrera tunna material eller halka av hörn och kanter på arbetsstycket och utsätta personer i närheten för risker.
- ◆ Fäst inga fästdon nära kanterna på arbetsstycket.
- ◆ Fäst inga fästelement ovanpå andra fästelement.
- ◆ Utgå alltid från att verktyget innehåller stift eller häftklamrar. Oförsiktig hantering av spikpistolen kan resultera i oväntad avtryckning av fästdon och personskador.
- ◆ Rikta inte verktyget mot dig själv eller mot personer i närheten. Öväntad avtryckning kommer att avlossa spikpistolen och orsaka skador.
- ◆ Använd inte verktyget om det inte ligger an ordentligt mot arbetsstycket.. Om verktyget inte har full kontakt med arbetsstycket kan fästdonet hanna fel.
- ◆ Koppla bort verktyget från strömkällan om fästdonet fastnar i verktyget. När ett fästelement som fastnat

tas bort kan spikpistolen oavsiktligt aktiveras om den är inkopplad.

- ◆ **Använd inte den här spikpistolen för att fästa elkablar.** Den är inte gjord för installation av elkablar och kan skada isoleringen på elkablarna och därigenom orsaka elektriska stötar eller eldsvåda.

## Återstående risker

När verktyget används kan återstående risker som inte omnämns i de vidstående säkerhetsvarningarna uppstå. Dessa risker kan uppstå på grund av felaktig användning, långvarig användning etc.

Trots att de relevanta säkerhetsbestämmelserna tillämpas och säkerhetsanordningarna används kan vissa återstående risker inte undvikas. Dessa omfattar:

- ◆ Skador orsakade av kontakt med roterande/rörliga delar.
- ◆ Skador som uppstår vid byte av delar, blad eller tillbehör.
- ◆ Skador orsakade av för lång användning av verktyget. När du använder ett verktyg under en längre bör du ta regelbundna pauser.
- ◆ Hörselskador.
- ◆ Hälsorisker på grund av damm som inandas när verktyget används (exempelvis: träbearbetning, särskilt ek, bok, MDF.)

## Vibrationer

De vibrationsvärden som anges i avsnitten Tekniska data och deklARATIONEN om överensstämmelse har uppmätts i enlighet med en standardtestmetod föreskriven i EN60745 och kan användas för jämförelse med andra verktyg. De deklarerade vibrationsvärdena kan också användas för en preliminär bedömning av exponering.

**Varning!** Vibrationsvärdet under faktisk användning av elverktyget kan skilja sig från det deklarerade värdet, beroende på hur verktyget används. Vibrationsnivån kan överstiga den angivna nivån.

Vid bedömningen av vibrationsexponering för att fastställa de säkerhetsåtgärder som enligt 2002/44 / EG krävs för att skydda personer som regelbundet använder elverktyg i arbetet, bör man beakta de faktiska användningsförhållandena, hur verktyget används och förutom den tid det är aktiverat, också beakta den tid som verktyget är avstängt och går på tomgång.

## Etiketter på verktyget

Följande varningssymboler finns på verktyget, tillsammans med datumkoden:



**Varning!** För att minska risken för personskada, måste användaren läsa bruksanvisningen.



**Varning!** För att minska risken för personskada, måste användaren ha hörsel- och ögonskydd.



Försiktighet: Stirra inte in i arbetslampan.



Håll händer och kroppsdelar undan från det direkta arbetsområdet.



Tänd arbetsbelysningen fungerar också som indikatorlampa för svagt batteri och indikatorlampa för spikstopp.

## Ytterligare säkerhetsinstruktioner för batterier och laddare

### Batterier

- ◆ Försök aldrig öppna batteriet.
- ◆ Utsätt inte batteriet för vatten.
- ◆ Förvara inte apparaten på platser där temperaturen kan bli högre än 40 °C.
- ◆ Ladda endast vid temperaturer mellan 10 °C och 40 °C.
- ◆ Följ instruktionerna som anges i avsnittet "Miljö" när du kastar batterierna.
- ◆ Skydda batteriet från skador/deformeringar i form av slag och stötar eftersom det kan leda till personskador eller eldsvåda.
- ◆ Ladda inte skadade batterier.
- ◆ Under extrema förhållanden kan batterierna läcka. Om det finns vätska på batterierna ska du torka bort vätskan försiktigt med en trasa. Undvik hudkontakt.
- ◆ Vid kontakt med hud eller ögon, följ instruktionerna nedan.

**Varning!** Batterivätskan kan orsaka person- eller materialskador. Vid hudkontakt, skölj genast med vatten. Vid rodnader, smärta eller irritation ska läkare uppsökas. Vid kontakt med ögon, skölj genast med rent vatten, och uppsök läkare.

### Laddare

- ◆ Laddaren från STANLEY FATMAX får bara användas för att ladda batteriet i det verktyg som laddaren levererades med. Andra batterier kan spricka och orsaka personskador och andra skador.
- ◆ Försök aldrig att ladda ej uppladdningsbara batterier.
- ◆ Byt defekta sladdar omgående.
- ◆ Utsätt inte laddaren för vatten.
- ◆ Öppna inte laddaren.
- ◆ Gör ingen åverkan på laddaren

## Symboler på laddaren



Adaptorn är endast avsedd för användning inomhus.



Läs bruksanvisningen före användning.



Försök inte ladda skadade batterier.

## Elektrisk säkerhet



Eftersom laddaren är dubbelisolerad behövs ingen jordledare. Kontrollera alltid att nätspänningen överensstämmer med spänningen på typskylten. Försök aldrig byta ut kontakten till laddaren mot en vanlig kontakt.

- ◆ Om nätsladden är skadad måste den bytas ut av tillverkaren eller ett auktoriserat STANLEY FATMAX servicecenter för att undvika farliga situationer.

**Varning!** Försök aldrig byta ut kontakten till laddaren mot en vanlig kontakt.

## Egenskaper

Detta redskap har några eller samtliga av följande funktioner.

1. Strömbrytare
2. Avtryckare låsokopplare
3. Djupinställningsratt
4. Djupjusteringsindikator
5. Indikator arbetsbelysning/lågt batteri /klämning/stop
6. Stoppfrigöringsspak
7. Rensningsspärr klämning
8. Kontakttungta
9. Magasin
10. Inmatarspärr
11. Inmatarspärr frigöring
12. Batteri

## Användning

**Varning!** Låt verktyget arbeta i sin egen takt. Överbelasta det inte.

### Ladda batteriet (bild A)

Batteriet måste laddas innan det används för första gången och sedan varje gång som det inte ger tillräckligt hög effekt för arbeten som annars brukar gå bra. Batteriet kan bli varmt när det laddas. Det är normalt och innebär inte att något är fel.

**Varning!** Ladda inte batteriet om temperaturen i luften är lägre än 10 °C eller högre än 40 °C. Den rekommenderade laddningstemperaturen är cirka 24 °C.







**Notera: Laddaren laddar inte batteriet om celltemperaturen är lägre än ungefär 10 °C eller högre än 40 °C.**

**Batteriet får då sitta kvar i laddaren, som kommer att börja laddningen automatiskt när celltemperaturen har stigit eller sjunkit.**

**Notera:** För att garantera maximal prestanda och livslängd för Litium-jon batteripaketet bör batteripaketet laddas fullt innan första användning.

- ◆ Koppla in laddaren (13) i lämpligt uttag innan batteripaketet (12) sätts i.
- ◆ Den gröna laddningslampan (13a) kommer att blinka kontinuerligt för att indikera att laddningsprocessen har startat.
- ◆ Det går att se när laddningen är klar genom att den gröna lampan (13a) lyser kontinuerligt. Batteripaketet (12) är fulladdat och kan nu användas eller lämnas i laddaren (13).
- ◆ Urladdade batterier bör laddas inom 1 vecka. Om batterierna inte laddas när de är urladdade försämrar batteritiden avsevärt.

## Laddare LED-lägen

|   |   |  |
|---|---|--|
|   | <b>Laddar:</b><br>Grön LED intermittent                                     |   |
|   | <b>Fulladdad:</b><br>Grön LED fast sken                                     |   |
|  | <b>Varm/kall fördröjning:</b><br>Grön LED intermittent<br>Röd LED fast sken |  |

**Notera:** Den/de kompatibla laddar(en/na) kommer inte att ladda ett felaktigt batteri. Laddaren kommer att indikera ett felaktigt batteripaket genom att vägra lysa.

**Notera:** Detta kan också betyda att det är problem med en laddare. Om laddaren indikerar ett problem, låt testa laddaren och batteripaketet hos ett auktoriserat servicecenter.

## Lämna batteriet i laddaren

Batteriet kan sitta kvar i laddaren och laddaren kan vara ansluten till vägguttaget hur länge som helst när indikatorn lyser. Laddaren ser till att batteriet hålls fräscht och fulladdat.

## Varm/kall fördröjning

När laddaren upptäcker ett batteri som är för varmt eller för kallt startar den automatiskt en varm/kall paketfördröjning, den gröna LED (13a) kommer att blinka kontinuerligt medan den röda LED (13b) fortsätter att lysa kontinuerligt, laddningen skjuts upp tills batteriet har nått en lämplig temperatur. Laddaren växlar sedan automatiskt till paketladdningsläge.

Denna funktion garanterar maximal batterilivslängd.

## Batteristatus med laddningsindikator (bild B)

Batteriet har en laddningsstatusindikator för att snabbt kunna avgöra kvarvarande batterilivslängd såsom visas i bild B. Genom att trycka på knappen för laddningsstatus (12a) kan du enkelt se kvarvarande laddning i batteriet såsom visas i bild B.

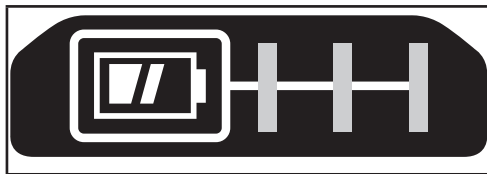

## Montering och borttagning av batteripaketet från verktyget

**Varning!** Innan du sätter i eller tar ut batterierna ska du kontrollera att låsreglaget är i låst läge, så att du inte råkar sätta på verktyget av misstag.

## Installera batteripaket (bild C)

- ◆ Sätt fast batteripaketet i verktyget tills ett ljudligt klick hörs, såsom visas i bild C. Se till att batteripaketet er helt isatt och låst på plats.

## Ta bort batteripaketet (bild D)

- ◆ Tryck på batterilåsknappen (12b) såsom visas i bild D och dra ut batteripaketet från verktyget.

## Upphångningskrok (bild E)

**Varning!** Ta bort spikarna från magasinet innan några inställningar görs eller service utförs på verktyget. Om du inte gör det kan det resultera i allvarliga skador.

**Varning!** För att minska risken för allvarlig personskada, placera framåt/bakåt-knappen låst position eller stäng av verktyget och koppla bort batteripaketet innan du gör några justeringar eller tar bort/installerar tillsatser eller tillbehör. En oavsiktlig start kan orsaka skador.

**Varning!** För att minska risken för allvarliga personskador, se till att skruven (15) som håller fast bälteskrokan sitter fast.

**Försiktighet:** När den inte används, placera verktyget på sidan på en stabil yta där den orsakar att någon snubblar eller faller. Vissa verktyg med stora batteripaket kan stå upprätt på batteripaketet men lätt kan vältras.

**Notera:** Vid montering eller byte av bälteskrokan (14) använd endast den skruv (15) som medföljer. Se till att skruven dras åt ordentligt.

Om krokan inte önskas kan den tas bort från verktyget. För att flytta bälteskrokan, ta bort skruven (15) som håller bälteskrokan (14) på plats.

**Notera:** Olika trackwall-krokar och lagringskonfigurationer finns tillgängliga.

Besök vår webbsida [www.stanley.eu/3](http://www.stanley.eu/3) för ytterligare information.

## Drift

**Varning!** Läs igenom sektionen med titeln „Säkerhetsvarningar spikpistol“ i början av denna manual. Bär alltid ögon- och hörselskydd när du använder verktyget. Håll spikpistolen riktad bort från dig och andra personer. För säker hantering, fullfölj följande procedurer och kontroller innan spikpistolen används.

**Varning!** För att minska risken för personskador, koppla ifrån batteripaketet från verktyget och läs avtryckaren innan underhåll utförs. borttagning av spik som fastnat, arbetsområdet lämnas, verktyget flyttas till annan plats eller verktyget överlämnas till en annan person.

**Varning!** Håll fingrarna BORTA från avtryckaren när fästdon inte drivs för att undvika oavsiktlig avfyrning. Bär aldrig verktyget med fingret på avtryckaren.

- ◆ Använd alltid lämpliga skyddsglasögon och andningsskydd.
- ◆ Ta bort batteripaketet från verktyget och aktivera avtryckarlåset.
- ◆ Lås påskjutaren i backposition och ta bort alla spikremsoff från magasinet.
- ◆ Kontrollera att det är smidig drift av kontakttungan och avtryckarmontaget. Använd inte verktyget om något av montagen inte fungerar korrekt.
- ◆ Använd aldrig ett verktyg som har skadade delar.

**Varning! Använd verktyget med fästen med en hastighet som inte överskrider 30 gånger/min.**

## Användning av spikpistolen

**Varning!** Kontaktremsan behöver tryckas ned följt av full intryckning av avtryckaren för varje spik följt av att kontaktremsan och avtryckaren släpps efter varje spik.

**Varning!** Batteriet skall alltid tas bort och avtryckarens lås aktiveras när några justeringar görs eller nät verktyget inte används.

- ◆ Tryck kontakttungan (8) helt mot arbetsytan.
- ◆ Tryck in avtryckaren helt (1) och motorn startar. (spiken drivs in i arbetsytan).
- ◆ Släpp avtryckaren.
- ◆ Lyft bort kontaktremsan från arbetsytan.
- ◆ Upprepa ovanstående fyra steg för nästa arbetsmoment

## Förbereda verktyget

**Varning!** Spreja ALDRIG eller använd på annat sätt smörjmedel eller rengöringsmedel inuti verktyget. Detta kan allvarligt påverka verktygets livslängd och prestanda.

**Varning!** Batteriet skall alltid tas bort och avtryckarens lås aktiveras när några justeringar görs eller nät verktyget inte används.

- ◆ Läs igenom säkerhetsinstruktionerna i denna manual.
- ◆ Använd ögon- och hörselskydd.
- ◆ Ta bort batteriet från verktyget och ladda det fullt.
- ◆ Se till att magasinet är tomt på fästdon.
- ◆ Kontrollera att det är smidig drift av kontakttungan och avtryckarmontaget. Använd inte verktyget om något av montagen inte fungerar korrekt.
- ◆ Håll verktyget riktad bort från dig och andra personer.
- ◆ Sätt i fulladdat batteripaket.

## Ladda verktyget (bild F)

**Varning!** Håll verktyget riktad bort från dig och andra personer. Allvarliga personskador kan uppstå.

**Varning!** Ladda aldrig spikar med kontaktremsan eller avtryckaren aktiverad.

**Varning!** Ta alltid bort batteripaketet vid laddning och urladdning av spikar.

**Varning!** Batteriet skall alltid tas bort och avtryckarens lås aktiveras när några justeringar görs eller nät verktyget inte används.

**Varning!** Håll fingrarna borta från avtryckaren för att förhindra olyckor.

- ◆ Sätt i fästdon på baksidan av magasinet (9).
- ◆ Dra avtryckaren (10) nedåt till spikföljaren (16) faller bakom spikarna såsom visas i bild F.
- ◆ Lossa spärren (10).

## Tömma verktyget

**Varning!** Batteriet skall alltid tas bort och avtryckarens lås aktiveras när några justeringar görs eller nät verktyget inte används.

- ◆ Tryck på avtryckarens låsknapp (11).
- ◆ Skjut manuell spikarna mot botten av magasinet (9).
- ◆ Öppna luckan för fastnade spikar i nosdelen för att verifiera att det inte finns några spikar kvar.

## Djupinställning (bild G)

Djupet som spikarna drivs i kan ställas in med djupinställningsratten(3) på sidan av verktyget.

**Varning!** För att minska risken för allvarliga skador från oavsiktlig aktivering vid inställning av djupet, gör Alltid detta:

- ◆ Ta bort batteripaketet.
- ◆ Aktivera avtryckarlåset.
- ◆ Undvik kontakt med avtryckaren under inställningarna.

Djupinställningar sker på skjutreglaget på djupjusteringsindikatorn (4). Den vänstra sidan indikerar det djupaste och den högra sidan den minst djupa.

- ◆ För att driva en spik djupare, vrid på inställningshjulet (3) nedåt. Detta kommer att skjuta djupinställningsindikatorn (4) åt vänster på skalan.
- ◆ För att driva en spik mindre djupt, vrid djupinställningsratten (3) uppåt. Detta kommer att skjuta djupinställningsindikatorn (4) åt höger på skalan.



## Arbetsbelysning (bild H)

Det finns arbetsbelysning (5) placerade på var sida av spikpistolen.

Arbetsbelysningen slås på genom att trycka ned kontaktremsan.

**Notera:** Dessa arbetsbelysningar är till för att belysa det omedelbara arbetsområdet och är inte avsedd att användas som ficklampa.



### Indikator lågt batteri

Arbetsbelysningen kommer att blinka och sedan stängas av helt för att indikera svagt batteri.



### Indikator fastnad spik

Arbetsbelysningen kommer att blinka kontinuerligt om en spik fastnar i nosdelen (se Rensa en fastnad spik).

## Stoppfrigöring (bild I)

**Varning!** Om ett stopp uppstår, kommer verktyget att avaktivera sig självt och kommer att kräva att du återställer det. För att göra detta, följ instruktionerna om rensning vid fastnad spik. Ta därefter bort batteripaketet och sätt tillbaka det. Verktyget kommer nu att vara operativt. Om spikpistolen används under hårda förhållanden där all tillgänglig energi i motorn används för att driva ett fästdon kan motorn stoppa. Drivarbladet fullföljde inte drivarcykeln och fastna/ stoppindikatorn (e) blinkar. Vrid på stoppfrigöringsspaken (6) på verktyget och mekanismen kommer att lossna.

**Notera!** Verktyget kommer att avaktivera sig självt och inte återställas innan batteripaketet tagits bort och satts tillbaka. Om enheten fortsätter att stoppa granska materialet och fästelementets längd för att vara säker på att användningen inte är för hård. Om drivanordningen inte automatiskt återgår till startpositionen efter vridning på stoppfrigöringsspaken, fortsätt till „rensa en spik som fastnat“.



## Rensa spik som fastnat (bild I, J)

**Varning!** För att minska risken för personsador skall batteripaketet kopplas ifrån verktyget och avtryckarlåset aktiveras innan underhåll utförs eller fastnad spik tas bort. Om en spik fastnar i nosdelen, håll verktyget riktat bort från dig och följ dessa instruktioner för att rensa:

- ◆ Ta bort batteripaketet från verktyget och aktivera avtryckarlåset.



- ◆ Vrid stoppfrigöringsspaken (6) på verktyget för att lossa drivarbladet och rensa det som fastnat. Om det fortfarande sitter fast, följ de nio stegen som listas nedan:
  - ◆ Skjut avtryckaren nedåt till den låses på plats, luta sedan verktyget så att spiken glider fritt ut från botten på magasinet.



- ◆ Lyft på stoppensningsspaken (7) dra sedan upp för att öppna främre luckan (17).
- ◆ Ta bort böjd spik, använd en tång om så behövs.
- ◆ Om drivarbladet är i sitt nedre läge, stick in en skruvmejsel i nosstycket och tryck tillbaka drivarbladet i rätt position.
- ◆ Stäng den främre luckan och aktivera trådformen (19) under de två armarna (18) på kontaktremsan. Skjut stoppensningsspaken ned (7) tills den låses på plats.
- ◆ Sätt tillbaka spikarna i magasinet (se Ladda verktyget).
- ◆ Dra avtryckaren (10) nedåt tills spikföljaren (16) faller bakom spikarna såsom visas i bild G.
- ◆ Sätt tillbaka batteripaketet.
- ◆ Lås upp avtryckarlåset (2) vilket gör att avtryckaren aktiveras.

**Varning!** Om ett stopp uppstår, kommer verktyget att avaktivera sig självt och kommer att kräva att du återställer det. För att göra detta, följ instruktionerna om rensning vid fastnad spik. Ta därefter bort batteripaketet och sätt tillbaka det. Verktyget kommer nu att vara operativt.

**Notera!** Fortsätter spikar att fastna regelbundet i kontaktremsan, lämna verktyget hos ett auktoriserat STANLEY FATMAX servicecenter för service.

## Användning i kallt väder

När verktyget används vid temperaturer under fryspunkten:

- ◆ Håll verktyget så varmt som möjligt före användning.
- ◆ Aktivera verktyget 5 eller 6 gånger i reststråbitar innan användning.

## Användning i varmt väder

Verktyget bör arbeta normalt. Håll emellertid verktyg utanför direkt solljus då överdriven hettan kan slita på stötdämpare och andra gummidelar vilket resulterar i ökande underhåll.

## Reservdelar

**Varning!** För att minska risken för personskador skall batteripaketet kopplas ifrån verktyget och avtryckarlåset aktiveras innan underhåll utförs eller fastnad spik tas bort. Verktyget levereras med ett extra skydd för kontaktnosen och är placerat på sidan av spikmagasinet.

- ◆ För att byta det extra skyddet för kontaktnosen, dra bara bort det gamla och sätt dit det nya på kontaktremsan.

Använd identiska reservdelar. För en reservdelslista eller för att beställa reservdelar, besök vår servicewebbsida på [www.stanley.eu/3co.uk](http://www.stanley.eu/3co.uk). Du kan också beställa delar från ditt närmsta STANLEY FATMAX Factory Service Center eller STANLEY FATMAX auktoriserade garanti.

## Felsökning

Om apparaten inte fungerar som den ska följer du instruktionerna nedan. Om problemet kvarstår kontaktar du närmsta STANLEY FATMAX-verkstad.

**Varning!** Dra ur kontakten till apparaten innan du fortsätter.

| Problem   | Möjlig orsak   | Möjlig lösning  |
|---|--|---|
| Enheten startar inte.   | Batteriet sitter inte rätt.<br><br>Batteriet är inte laddat.<br><br>Avtryckarlåset är aktiverat. | Se till att batteriet sitter som det ska.<br><br>Se till att batteriet är ordentligt laddat.<br><br>Läs upp avtryckarlåset.                                     |
| Verktyget aktiveras inte. (Strålkastarna lyser, motorn körs inte)           | Motorn slutar att köras efter 2 sekunder.  | Normal drift, släpp avtryckaren eller kontaktremsan och tryck in igen.  |
| Verktyget aktiveras. (Strålkastarna blinkar)                                | Låg batteriladdning eller skadat batteri.  | Ladda eller byt batteri.  |
| Verktyget aktiveras inte. (huvudljus blinkar kontinuerligt)                 | Fästdon fastnat/<br>verktyget fastnat.<br><br>Intern mekanism har fastnat                        | Ta bort batteriet, vrid på stoppfrigröningsspaken. Rensa bort det fastnade fästdonet och sätt tillbaka batteripaketet.<br><br>Besök auktoriserat servicecenter. |
| Verktyget aktiveras. (Strålkastarna på, motorn körs, drivblad fastnat nere) |  | Besök auktoriserat servicecenter.   |

| Problem  | Möjlig orsak   | Möjlig lösning   |
|--|--|--|
| Verktyget arbetar men driver inte in fästelementen helt. | Låg batteriladdning eller skadat batteri.<br><br>Djupinställningen är för grund.<br><br>Verktyget ligger inte fast an mot arbetsstycket. | Ladda eller byt batteri.<br><br>Vrid djupinställningen till en djupare inställning.<br><br>Läs bruksanvisningen. |
|  | Material och fästdonets längd för styva för applicering.   | Välj lämpligt material eller längd på fästdon.   |

## Underhåll

Det här STANLEY FATMAX-verktyget med eller utan sladd är konstruerat för att fungera under lång tid med minsta möjliga underhåll. Med rätt underhåll och regelbunden rengöring behåller verktyget/redskapet sin kapacitet.

**Varning!** Stäng av apparaten och dra ur nätsladden innan du rengör den.

- ◆ Smuts och fett kan avlägsnas från apparatens utsida med en trasa.

**Varning!** Använd ALDRIG lösningsmedel eller andra starka kemikalier för rengöring av apparatens icke-metalliska delar. Dessa kemikalier kan försvaga de material som används i dessa delar. Använd en trasa som bara är fuktad med vatten och mild tvål. Låt aldrig någon vätska komma in i enheten; sänk aldrig ner någon del av enheten i en vätska.

**Varning!** Spreja ALDRIG eller använd på annat sätt smörjmedel eller rengöringsmedel inuti verktyget. Detta kan allvarligt påverka verktygets livslängd och prestanda.

## Serviceanmärkingar

Denna produkt är inte servicebar. Det finns inga användarservicebara delar inuti spikpistolen. Service på ett auktoriserat servicecenter krävs för att undvika skador på invändiga komponenter som är känsliga för statisk elektricitet.

## Att skydda miljön



Separat insamling. Produkter och batterier märkta med denna symbol får inte kastas i de normala hushållssoporna.

Produkter och batterier innehåller material som kan återvinnas och återanvändas för att minska behovet av råmaterial. Återvinn elektriska produkter och batterier enligt lokala bestämmelser. Närmare information finns tillgänglig på [www.2helpU.com](http://www.2helpU.com)

## Tekniska specifikationer

|                         |          | SFMCN616 Typ:H1 |
|-------------------------|----------|-----------------|
| Spänning                | $V_{DC}$ | 18              |
| Batterityp              |          | Li-jon          |
| Arbetsläge              |          | Sekventiell     |
| Magasinivinkel          |          | Rakt            |
| Varvtal obelastad       | /min     | 9100            |
| Driftenergi             | ung.     | 60J             |
| Vikt (endast verktyget) | kg       | 2,6             |

| Fästdon      |    |  |         |
|--------------|----|--|---------|
| Längd        | mm |  | 25 - 64 |
| Axeldiameter | mm |  | 1,6     |
| Vinkel       |    |  | Rakt    |

|             |          | SFMCB11 | SFMCB12 | SFMCB14 |
|-------------|----------|---------|---------|---------|
| Inspänning  | $V_{AC}$ | 230     | 230     | 230     |
| Utspänning  | $V_{DC}$ | 18      | 18      | 18      |
| Strömstyrka | A        | 1,25    | 2       | 4       |

|           |          | SFMCB201 | SFMCB202 | SFMCB204 | SFMCB206 |
|-----------|----------|----------|----------|----------|----------|
| Spänning  | $V_{DC}$ | 18       | 18       | 18       | 18       |
| Kapacitet | Ah       | 1,5      | 2,0      | 4,0      | 6,0      |
| Typ       |          | Li-jon   | Li-jon   | Li-jon   | Li-jon   |

| Ljudnivå enligt EN60745: |                                 |
|--------------------------|---------------------------------|
| Ljudtryck ( $L_{pA}$ )   | 84 dB(A), osäkerhet (K) 3 dB(A) |
| Ljudeffekt ( $L_{WA}$ )  | 95 dB(A), osäkerhet (K) 3 dB(A) |

| Totala vibrationsvärden (vektorsumman av tre axlar) fastställda enligt EN60745: |   |
|---|---|
| Ytalpnings ( $a_{TV}$ )   | 2,8 $m/s^2$ , osäkerhet (K) 1,8 $m/s^2$ |

## EG försäkran om överensstämmelse

MASKINDIREKTIVET



SFMCN616 - sladdlös spikpistol

STANLEY Europe intygar att dessa produkter beskrivs under EN60745-1:2009 + A11:2010; EN60745-2-16:2010.

Dessa produkter överensstämmer även med direktiven 2006/42/EG, 2014/30/EU och 2011/65/EU. För mer information, var god kontakta STANLEY Europe på följande adress, eller se handbokens baksida.

För ytterligare kontakta STANLEY FATMAX på följande adress eller se baksidan på bruksanvisningen.

Undertecknad är ansvarig för sammanställning av den tekniska filen och gör denna förklaring på STANLEY FATMAX vägnar.

Patrick Diepenbach General Manager, Benelux  
STANLEY FATMAX, Richard-Klinger-Strasse 11,  
65510 Idstein, Germany  
06.08.2019

## Garanti

STANLEY FATMAX är övertygad om kvaliteten hos denna produkt och erbjuder kunder 12 månaders garanti från inköpsdatumet. Denna garanti är ett tillägg till dina lagstadgade rättigheter och påverkar inte dessa på något sätt. Garantin är giltig områden som tillhör medlemsstaterna i Europeiska unionen och det europeiska frihandelsområdet. För yrkande under garantin måste yrkandet vara i enlighet med STANLEY FATMAX villkor och du kommer att behöva skicka in bevis på köpet till försäljaren eller en auktoriserad reparatör. Villkoren för STANLEY FATMAX ettåriga garanti och var du hittar din närmaste auktoriserade reparatör kan erhållas på internet på [www.2helpU.com](http://www.2helpU.com), eller genom att kontakta ditt lokala STANLEY FATMAX kontor på adressen som angetts i denna bruksanvisning. Besök vår webbplats [www.stanley.eu/3](http://www.stanley.eu/3) för att registrera din nya STANLEY FATMAX produkt samt för att få information om nya produkter och specialerbjudanden.

## Tiltenkt bruk

STANLEY FATMAX SFCMN616 trådløs spikerpistol er designet for spikring. Dette apparatet er tiltenkt både fagarbeidere og private brukere.

## Sikkerhetsinstruksjoner

### Generelle sikkerhetsadvarsler for elektroverktøy



**Advarsel! Les alle sikkerhetsadvarsler og alle instruksjoner.** Hvis advarslene og anvisningene nedenfor ikke overholdes, kan det medføre elektrisk støt, brann og/eller alvorlige personskader.

**Ta vare på alle advarsler og instruksjoner for fremtidig bruk.** Uttrykket "elektroverktøy" i alle advarslene nedenfor gjelder for strømdrevne elektroverktøy (med ledning) og batteridrevne elektroverktøy (uten ledning).

#### 1. Sikkerhet på arbeidsområdet

- Hold arbeidsområdet godt opplyst.** Rotete eller mørke områder er en invitasjon til ulykker.
- Ikke bruk elektriske verktøy i eksplosive omgivelser, slik som i nærheten av antennelige væsker, gasser eller støv.** Elektrisk verktøy skaper gnister som kan antenne støv eller gasser.
- Hold barn og tilskuere borte mens du bruker et elektrisk verktøy.** Distraksjoner kan føre til at du mister kontrollen.

#### 2. Elektrisk sikkerhet

- Støpselet til elektriske verktøy må passe til stikkkontakten.** Aldri modifierer støpselet på noen måte. **Ikke bruk adaptere med jordede elektriske verktøy.** Umodifiserte støpsler og stikkontakter som passer vil redusere risikoen for elektrisk sjokk.
- Unngå kroppskontakt med jordete overflater slik som rør, radiatorer, komfyrer og kjøleskap.** Det finnes en økt risiko for elektrisk sjokk dersom kroppen din er jordat.
- Ikke eksponer elektriske verktøy for regn eller våte forhold.** Dersom det kommer vann inn i et elektrisk verktøy vil det øke risikoen for elektrisk sjokk.
- Ikke bruk ledningen feil. Aldri bruk ledningen til å bære, trekke eller dra ut støpselet til det elektriske verktøyet.** Hold ledningen borte fra varme, olje, skarpe kanter eller bevegelige deler. Skadede eller innviklede ledninger øker risikoen for elektrisk sjokk.
- Når du bruker et elektrisk verktøy utendørs, bruk en skjøteledning som er egnet for utendørs bruk.** Bruk av en skjøteledning beregnet for utendørs bruk reduserer risikoen for elektrisk sjokk.
- Dersom bruk av et elektrisk verktøy på et fuktig sted er uunnagelig, bruk en strømkilde med jordfeilbryter**

(RCD). Bruk av jordfeilbryter (RCD) reduserer risikoen for elektrisk sjokk.

#### 3. Personlig sikkerhet

- Hold deg våken, hold øye med det du gjør og bruk sunn fornuft når du bruker et elektrisk verktøy. Ikke bruk et elektrisk verktøy dersom du er trøtt eller er påvirket av medikamenter, narkotika eller alkohol.** Ett øyeblikks uoppmerksomhet under bruk av elektriske verktøy kan føre til alvorlig personskade.
  - Bruk personlig verneutstyr. Bruk alltid vernebriller.** Verneutstyr slik som støvmaske, sklisikre vernesko, hjelm, eller hørselsvern brukt under passende forhold vil redusere personskader.
  - Unngå utilsiktet oppstart. Sikre at bryteren er i av-stillingen før du kobler til strømkilden og/eller batteripakken, plukker opp eller bærer verktøyet.** Å bære elektriske verktøy med fingeren på bryteren eller å sette inn støpselet mens elektriske verktøy har bryteren på øker faren for ulykker.
  - Fjern eventuelle justeringsnøkler før du slår på det elektriske verktøyet.** En nøkkel som er festet til en roterende del av det elektriske verktøyet kan føre til personskade.
  - Ikke strekk deg for langt. Ha godt fotfeste og stå støtt hele tiden.** Dette fører til at du har bedre kontroll over det elektriske verktøyet ved uventede situasjoner.
  - Bruk egnet antrekk. Ikke ha på deg løstsittende klær eller smykker. Hold hår og klær unna bevegelige deler.** Løstsittende antrekk, smykker eller langt hår kan bli fanget opp av bevegelige deler.
  - Hvis apparatet er utstyrt for tilkobling av støvutsugings- og -oppsamlingsinnretning, må du sørge for at disse er koblet til og ordentlig sikret.** Bruk av støvoppsamlere kan redusere støvrelaterte farer.
  - Ikke la kunnskap som du har fått fra hyppig bruk av verktøy la deg bli for selvsikker slik at du ignorerer verktøyets sikkerhetsprinsipper.** En tankeløs handling kan føre til alvorlig personskade på brøkdelen av et sekund.
- #### 4. Bruk og vedlikehold av elektriske verktøy
- Ikke bruk kraft på verktøyet. Bruk det elektriske verktøyet som situasjonen krever.** Det riktige elektriske verktøyet vil gjøre jobben bedre og tryggere ved den hastigheten det ble konstruert for.
  - Ikke bruk verktøyet hvis bryteren ikke kan slå verktøyet av eller på.** Ethvert elektrisk verktøy som ikke kan kontrolleres med bryteren er farlig og må repareres.
  - Koble støpselet fra strømkilden og/eller ta batteripakken av det elektriske verktøyet, hvis den er avtakbar, før du foretar noen justeringer, endrer tilbehør eller lagrer elektriske verktøy.** Slike preventive

- sikkerhetsforanstaltninger reduserer risikoen for å starte det elektriske verktøyet ved et uhell.
- d. **Lagre elektriske verktøy som ikke er i bruk, utilgjengelig for barn og la ikke personer som ikke er kjent med det elektriske verktøyet eller disse instruksjonene bruke det.** Elektriske verktøy er farlige i hendene på utrenede brukere.
- e. **Vedlikehold verktøy og tilbehør. Kontroller om bevegelige deler er feiljustert eller fastskjært, om deler er ødelagt eller andre forhold som kan påvirke driften av verktøyet. Dersom det er skadet, få verktøyet reparert før neste bruk.** Mange ulykker forårsakes av dårlig vedlikeholdte verktøy.
- f. **Hold skjæreverktøy skarpe og rene.** Godt vedlikeholdte skjæreverktøy med skarpe skjærekanter setter seg mindre sannsynlig fast og er lettere å kontrollere.
- g. **Bruk verktøyet, tilbehørene og bittene, osv., i samsvar med disse instruksjonene og ta i betraktning arbeidsforholdene og det arbeidet som skal utføres.** Bruk av det elektriske verktøyet for oppgaver som er forskjellig fra de som er tiltenkt kan føre til en farlig situasjon.
- h. **Hold håndtakene og gripeflatene tørre, rene og frie for olje og fett.** Glatte håndtak og gripeområder gir utrygg håndtering og manglende kontroll over verktøyet i uventede situasjoner.
5. **Bruk og vedlikehold av batteridrevne verktøy**
- a. **Bruk kun laderen som er spesifisert av produsenten.** En lader som passer for en type batteripakke kan føre til brannfare dersom den brukes med en annen batteripakke.
- b. **Bruk kun elektriske verktøy sammen med de spesifiserte batteripakkene.** Bruk av andre batteripakker kan skape risiko for skader eller brann.
- c. **Når batteripakken ikke er i bruk, hold den borte fra andre metallobjekter som binders, mynter, nøkler, spikere, skruer eller andre små metallobjekter som kan skape en forbindelse fra en batteripol til en annen.** Å kortslutte batteripolene kan føre til brannskader eller brann.
- d. **Ved hardhendt behandling kan det komme væske ut fra batteriet. Unngå kontakt med denne. Dersom du ved et uhell kommer i kontakt med væsken, skyl med vann. Dersom du får væsken i øynene, oppsøk lege umiddelbart.** Batterivæske kan føre til irritasjon eller forbrenninger.
- e. **Ikke bruk en batteripakke eller verktøy som er skadet eller modifisert.** Skadede eller modifiserte batterier kan oppføre seg uforutsigbart og føre til brann, eksplosjon eller fare for personskade.
- f. **Ikke utsett en batteripakke eller et verktøy for ild eller for høy temperatur.** Ild eller temperatur over 130 °C kan føre til en eksplosjon.

- g. **Følg alle anvisninger for lading og lad ikke batteripakken eller verktøyet ved temperaturer som avviker fra området spesifisert i bruksanvisningen.** Feilaktig lading eller lading ved temperaturer utenfor det angitte område kan skade batteriet og øker brannfaren.

## 6. Vedlikehold

- a. **Få det elektriske verktøyet ditt vedlikeholdt av en kvalifisert reparatør som kun bruker originale reservedeler.** Dette vil sikre at verktøyet sikkerhet blir ivaretatt.
- b. **Utfør aldri vedlikehold på skadede BATTERIPAKKER.** Vedlikehold av BATTERIPAKKER skal kun utføres av produsenten eller autoriserte serviceverksteder.

## Ekstra sikkerhetsadvarsler for elektriske verktøy

- ◆ **Bruk hjelpehåndtak som følger ned verktøyet. Å miste kontroll kan forårsake personskade.**
- ◆ **Hold det elektriske verktøyet kun i isolerte gripeoverflater når du utfører operasjoner hvor skjæreverktøyet kan komme i kontakt med skjulte ledninger.** Kuttutstyr som kommer i kontakt med en strømførende ledning kan føre til at eksponerte metalldeleer på elektroverktøyet blir strømførende, og kan gi operatøren støt.
- ◆ **Hold det elektriske verktøyet kun i isolerte gripeoverflater når du utfører operasjoner hvor kutteutstyret kan komme i kontakt med skjulte ledninger eller egen ledning.** Skrue som kommer i kontakt med en strømførende ledning kan føre til at eksponerte metalldeleer på elektroverktøyet blir strømførende, og kan gi brukeren støt.
- ◆ **Bruk tvinger eller annen praktisk måte å sikre og holde arbeidsstykket på et stabilt underlag.** Å holde arbeidsstykket i hendene eller mot kroppen er ustabil og kan føre til at du mister kontroll.
- ◆ **Før du borer i vegger, gulv eller tak, må du kontrollere plasseringen av kabler og rør.**
- ◆ **Unngå å komme i berøring med spissen på et bor rett etter boring, da den kan være varm.**
- ◆ **Bruksområdet er beskrevet i denne bruksanvisning.** Hvis du bruker annet tilbehør, kobler til annet utstyr eller bruker dette produktet til andre oppgaver enn det som er anbefalt i denne håndboken, kan det føre til fare for personskade og/eller skade på eiendom.

## Sikkerhet for andre

- ◆ La aldri barn eller personer med reduserte fysiske, sensoriske eller mentale ferdigheter eller med manglende erfaring eller kunnskap, eller personer som ikke kjenner bruksanvisningen bruke denne maskinen.
- ◆ Lokale bestemmelser kan legge begrensninger på brukerens alder.

- ◆ Ikke bruk maskinen hvis det er personer, spesielt barn, eller dyr er i nærheten.

### Ekstra sikkerhetsanvisninger for trådløse skrutrekere

- ◆ **Bruk alltid vernebriller.**
- ◆ **Bruk alltid hørselsvern.**
- ◆ **Bruk kun spikere av samme type som angitt i bruksanvisningen.**
- ◆ **Ikke bruk noe stativ for å feste verktøyet til et underlag.**
- ◆ **Ikke demonter eller blokker noen del av spikerpistolen så som kontaktutløseren.**
- ◆ **Før bruk skal du alltid sjekke sikkerheten og utløsermekanismen fungerer skikkelig og at alle skruer og muttere sitter godt fast.**
- ◆ **Bruk ikke verktøyet som en hammer.**
- ◆ **Ikke bruk verktøyet i en stige.**
- ◆ **Du skal aldri peke spikerpistolen mot deg selv eller andre.**
- ◆ **Mens du jobber skal du holde verktøyet på en slik måte at ingen skader kan oppstå mot hodet eller kroppen i tilfeller av mulig rekyl forårsaket av at strømforsyningen blir brutt eller harde områder inne i arbeidsstykket.**
- ◆ **Du skal aldri skyte med spikerpistolen ut i luften.**
- ◆ **På arbeidsområdet skal du skal alltid bære verktøyet i kun ett håndtak og aldri med utløseren aktivert.**
- ◆ **Du skal alltid ta hensyn til forholdene på arbeidsstedet hvor spikerpistolen kan trenge inn i tynne overflater eller skli av hjørner og kanter av overflater og således sette mennesker i fare.**
- ◆ **Du skal ikke feste spikere nær kanten på arbeidsstykket.**
- ◆ **Du skal ikke feste spiker oppå andre spikere.**
- ◆ **Gå alltid ut fra at verktøyet inneholder stifter/spikere.** Uforsiktig håndtering av spikerpistolen kan føre til at spikere avfyres og til personskader.
- ◆ **Ikke rett verktøyet mot deg selv eller andre personer i nærheten.** Utilsiktet innrykking av avtrekkeren vil avfyre spiker og kan føre til personskade.
- ◆ **Ikke aktiver verktøyet før det er plassert tett inntil arbeidsstykket.** Hvis verktøyet ikke har god kontakt med arbeidsstykket, kan stiften/spikeren skytes ut og bort fra festestedet.
- ◆ **Koble verktøyet fra strømkilden dersom spikeren setter seg fast i verktøyet.** Når en fastlåst spiker skal fjernes kan spikerpistolen aktiveres utilsiktet dersom den er pluggert inn.
- ◆ **Ikke bruk stiftmaskinen til festing av elektriske ledninger.** Den er ikke konstruert for installering av elektriske kabler og kan skade isolasjonen på el-kabler og dermed forårsake elektrisk støt eller brann.

### Restrisikoer

Andre risikoer kan oppstå dersom du bruker verktøyet på en måte som ikke er beskrevet i de angitte sikkerhetsadvarslene. Slik risiko kan oppstå som følge av feil bruk, for lang bruk og annet.

Til tross for at man følger relevante sikkerhetsbestemmelser og bruker sikkerhetsutstyr, er det bestemte restrisikoer som ikke kan unngås. Disse inkluderer:

- ◆ Personskader som følge av å berøre roterende/bevegelige deler.
- ◆ Personskader ved skifte av komponenter, blad eller tilbehør.
- ◆ Personskader ved feilaktig bruk av verktøyet. Ved bruk av et verktøy i lengre perioder, pass på å ta regelmessige pauser.
- ◆ Hørselskader.
- ◆ Helsefare fra innånding av støv fra bruken av verktøyet (eksempel: arbeid med treverk, spesielt eik, bøk og MDF.)

### Vibrasjon

Vibrasjonsemissjonsverdien som er angitt under tekniske data og samsvarserklæring er blitt målt i henhold til en standard testmetode som er angitt i EN60745 og kan brukes til å sammenligne et verktøy med et annet. De angitte vibrasjonsverdiene kan også brukes som en foreløpig vurdering av eksponeringen.

**Advarsel!** De virkelige vibrasjonsverdiene under bruk av elektroverktøyet kan avvike fra de oppgitte verdiene avhengig av hvordan verktøyet brukes. Vibrasjonsnivået kan øke over det angitte nivået.

Ved vurdering av vibrasjonseksponering for bestemmelse av sikkerhetstiltak i henhold til 2002/44/EU for beskyttelse av personer som regelmessig bruker elektroverktøy i jobben, bør et estimat av vibrasjonseksponeringen ta hensyn til bruksforholdene og måten verktøyet brukes på, inkludert en vurdering av alle deler av arbeidsprosessen, så som varighet av bruk og tomgangstid i forhold til tid for virkelig bruk.

### Etiketter på verktøyet

Følgende advarselssymboler vises på verktøyet sammen med datokoden:



**Advarsel!** For å redusere skaderisikoen, les bruksanvisningen.



**Advarsel!** Brukeren må bruke vernebriller og hørselsvern for å redusere risikoen for skade.



**Forsiktig!** Ikke se direkte på lampen når den er på.



Hold hendene og kroppsdeler unna det nære arbeidsområdet.



Arbeidslysene fungerer også som indikator for lavt batteri og fastklemte spiker, i tillegg til å belyse arbeidsområdet.

## Ytterligere sikkerhetsinstruksjoner for batterier og ladere

### Batterier

- ◆ Forsøk aldri å åpne av noen årsak.
- ◆ Ikke utsett batteriet for vann.
- ◆ Oppbevar ikke på steder der temperaturen kan overskride 40 °C.
- ◆ Lad bare ved temperaturer mellom 10 °C og 40 °C.
- ◆ Følg instruksene som finnes i avsnittet „Miljø“ når du skal kaste batterier.
- ◆ Ikke skad eller deformer batteripakken ved punktering eller støt, da dette kan føre til risiko for personskade og brann.
- ◆ Ikke lad skadede batterier.
- ◆ Under ekstreme forhold kan batterilekkasje forekomme. Hvis du oppdager væske på batteriene, må du tørke den forsiktig av med en klut. Unngå kontakt med huden.
- ◆ Hvis væsken kommer i kontakt med huden eller øynene, følger du instruksjonene nedenfor.

**Advarsel!** Batterivæsken kan føre til personskade eller skade på eiendom. Ved hudkontakt skyller du umiddelbart med vann. Hvis huden blir rød eller irritert eller smerter inntreffer, søk øyeblikkelig medisinsk hjelp. Hvis væsken kommer i kontakt med øynene, skyller du umiddelbart med rent vann og søker øyeblikkelig medisinsk hjelp.

### Ladere

- ◆ STANLEY FATMAX-laderen skal bare brukes til å lade batteriet i apparatet som laderen kom sammen med. Andre batterier kan sprekke og føre til personskade og materiell skade.
- ◆ Prøv aldri å lade ikke-oppladbare batterier.
- ◆ Skift ut defekte ledninger umiddelbart.
- ◆ Ikke utsett laderen for vann.
- ◆ Ikke åpne laderen.
- ◆ Ikke stikk noe ned i laderen

### Symboler på laderen



Laderen er bare beregnet for bruk innendørs.



Les denne håndboken før bruk.



Ikke forøk å lade opp skadede batterier.

### Elektrisk sikkerhet



Denne laderen er dobbeltisolert. Jording er derfor ikke nødvendig. Kontroller alltid at nettspenningen er i overensstemmelse med spenningen på typeskiltet. Prøv aldri å skifte ut laderen med en vanlig nettplugg.

- ◆ Hvis strømledningen blir skadet, må den skiftes av produsenten eller et autorisert STANLEY FATMAX-servicesenter så man unngår fare.

**Advarsel!** Prøv aldri å skifte ut laderen med en vanlig nettplugg.

### Funksjoner

Dette verktøyet har noen av eller alle funksjonene angitt under.

1. Utløserbryter
2. Låsebryter
3. Dybdejusteringshjul
4. Dybdejusteringsindikator
5. Indikatorlys for lavt batteri og låst/fastkilt spiker
6. Låsespake
7. Luke for å fjerne blokkering
8. Kontaktutløser
9. Magasin
10. Skyvelås
11. Skyvelåsutløser
12. Batteri

### Bruk

**Advarsel!** La verktøyet jobbe i sin egen hastighet. Ikke overbelast det.

### Lading av batteriet (fig. A)

Batteriet må lades før første bruk og hver gang det ikke lenger gir nok strøm til jobber som tidligere lett ble utført. Batteriet kan bli varmt under ladning. Dette er normalt og innebærer ikke feil.

**Advarsel!** Ikke lad batteriet ved omgivelsestemperaturer under 10 °C eller over 40 °C. Anbefalt ladetemperatur er ca. 24 °C.







**Merk:** Laderen vil ikke lade et batteri hvis celledemperaturen er under ca. 10 °C eller over 40 °C. Du bør la batteriet stå i laderen. Laderen begynner å lade automatisk når celledemperaturen blir høyere eller lavere.

**Merk:** For å sikre maksimum ytelse og levetid på Li-Ion batteripakker, lad batteripakken helt opp før første gangs bruk.

- ◆ Plugg inn laderen (13) i en passende stikkontakt før du setter inn batteripakken (12).

- ◆ Det røde ladelyset (13a) blinker kontinuerlig som indikasjon på at ladeprosessen er startet.
- ◆ Fullført lading vises ved at det grønne ladelyset (13a) er PÅ kontinuerlig. Batteripakken (12) er da fullt oppladet og kan brukes, eller den kan bli stående i laderen (13).
- ◆ Lad utladete batterier innen en uke. Batterienes levetid vil bli mye mindre hvis de oppbevares utladet.

## LED-moduser for laderen

|  |  |   |
|--|--|---|
|  | <b>Lading:</b><br>Blinkende grønn LED  |  |
|  | <b>Fulladet:</b><br>Lysende grønn LED  |  |
|  | <b>Ventetid for varm/kald pakke:</b><br>Blinkende grønn LED<br>Lysende rød LED |  |

**Merk:** Kompatible ladere vil ikke lade en defekt batteripakke. Laderen vil indikere feil ved batteripakken ved at lyset ikke er på.

**Merk:** Dette kan også tyde på et problem med laderen. Dersom laderen indikerer et problem, ta med lader og batteripakke til et servicesenter for testing.

## La batteriet være i laderen

Laderen og batteripakken kan forbli tilkoblet med lysende lampe i ubegrenset tid. Laderen vil holde batteripakken klar og fulladet.

## Ventetid for varm/kald pakke

Når laderen oppdager et batteri som er for varmt eller for kaldt, vil den automatisk starte ventetid for varm/kald pakke, og det grønne LED-lyset (13a) vil blinke, mens det røde LED-lyset (13b) vil lyse kontinuerlig og stoppe ladingen inntil batteriet når riktig temperatur. Laderen vil deretter automatisk skifte til lademodus for pakken. Denne funksjonen sikrer maksimal levetid på batteriet.

## Batteriets ladeindikator (fig. B)

Batteriet er utstyrt med en ladeindikator slik at man raskt kan se batterilevetiden som vist i figur B. Ved å trykke ladeindikatorknappen (12a) kan du enkelt se gjenværende batterilevetid som illustrert i figur B.

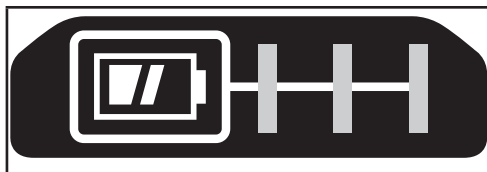

## Sette inn og ta av batteripakke på verktøyet

**Advarsel!** Pass på at låseknappen er i bruk for å hindre utilsikket aktivering av bryteren før du tar ut eller setter inn et batteri.

## Installere batteripakken (Fig. C)

- ◆ Sett batteriet inn i verktøyet til du hører et klikk som vist på figur C. Forsikre deg om at batteripakken sitter helt inne og er låst i posisjon.

## Ta ut batteripakken (Fig. D)

- ◆ Trykk på batteriutløserknappen (12b) som vist på figur D og dra batteripakken ut av verktøyet.

## Henge krok (fig. E)

**Advarsel!** Fjern alle spiker fra magasinet før du gjør noen justeringer eller utfører service på verktøyet. Unnlatelse kan føre til personskade.

**Advarsel!** For å redusere faren for alvorlig personskade, sett fremover/bakover knappen i låseposisjonen eller slå av verktøyet og kople fra batteripakken før du gjør justeringer eller fjerner/monterer tilbehør. Utilsikket oppstart kan føre til personskader.

**Advarsel!** For å redusere faren for alvorlig personskade, sørg for at skruen (15) som holder hengekrok er festet ordentlig.

**Forsiktig:** Når det ikke er i bruk, plasser verktøyet på siden på en stabil overflate der det ikke skaper fare for snubling eller fall. Noen verktøy med store batteripakker kan stå på batteripakken, men kan lettes slås overende.

**Merk:** Når du fester eller skifter ut hengekrok (14) bruk kun skruen (15) som følger med. Påse at skruen strammes godt. Dersom kroken ikke ønskes kan den fjernes fra verktøyet. For å flytte hengekroken, ta av skruen (15) som holder hengekroken (14) på plass.

**Merk:** Ulike kroker og lagringsløsninger for skinneveggsystemer er tilgjengelig.

Besøk vår webside [www.stanley.eu/3](http://www.stanley.eu/3) for mer informasjon.

## Bruk

**Advarsel!** Les avsnittet som heter Spikerpistol Sikkerhetsadvarsler i begynnelsen av denne bruksanvisningen. Benytt hørselvern og vernebriller når du bruker dette verktøyet. Hold spikerpistolen vendt bort fra deg selv og andre. Før hver bruk skal du gjennomføre de følgende prosedyrene og sjekker. Dette er for å forsikre deg om sikker bruk.



**Advarsel!** For å redusere faren for personskade skal du koble fra batteripakken fra verktøyet og sette på låseknappen før du utfører vedlikehold, tar ut fastlåste spiker, går bort fra arbeidsstedet, flytter verktøyet til et annet sted eller gir verktøyet til en annen person.

**Advarsel!** Hold fingre UNNA utløseren når du ikke fester spiker. På denne måten unngår du unødvendig avfiring. Du skal aldri bære verktøyet med fingeren på avtrekkeren.

- ◆ Bruk alltid riktig vernebriller, hørselvern og åndedrettsbeskyttelse.
- ◆ Ta batteripakken av verktøyet og sett på avtrekkerlåsen.
- ◆ Lås skyvelåsen i bakre posisjon og fjern alle spikerstrips fra magasinet.
- ◆ Sjekk for glidende og riktig drift i kontaktutløseren og kontaktutløseren. Ikke bruk maskinen dersom jordfeilbryteren ikke fungerer riktig.
- ◆ Aldri bruk et verktøy som har skadede deler.

**Advarsel! Bruk verktøyet med spikere med en frekvens som ikke overstiger 30 slag/min.**

## Bruk av spikerpistolen

**Advarsel!** Kontaktutløseren må være trykket ned fulgt av et avtrekkerdrag for hver spiker fulgt av utløsning av både kontaktutløseren og avtrekkeren etter hver spiker.

**Advarsel!**Batteriet skal alltid være fjernet og utløserlåsen skal være på når justeringer skal utføres eller når verktøyet ikke er i bruk.

- ◆ Skyv kontaktutløseren (8) helt mot arbeidsflaten.
- ◆ Trykk på avtrekkeren (1) for å starte motoren. (spikeren vil gå inn i arbeidsflaten).
- ◆ Slipp avtrekkeren.
- ◆ Løft kontaktutløseren av arbeidsflaten.
- ◆ Repetér de 4 trinnene ovenfor for neste bruk

## Forberede verktøyet

**Advarsel!** ALDRI spray eller på annen måte påfør smøremidler eller rengjøringsmidler inn i verktøyet. Dette kan kraftig redusere levetid og ytelse på verktøyet.

**Advarsel!** Batteriet skal alltid være fjernet og utløserlåsen skal være på når justeringer skal utføres eller når verktøyet ikke er i bruk.

- ◆ Les sikkerhetsinstruksjonene i denne bruksanvisningen.
- ◆ Bruk vernebriller og hørselvern.
- ◆ Fjern batteriet fra verktøyet og lad det helt opp.
- ◆ Forsikre deg om at magasinet er helt tomt for spiker.
- ◆ Sjekk for glidende og riktig drift i kontaktutløseren og kontaktutløseren. Ikke bruk maskinen dersom jordfeilbryteren ikke fungerer riktig.
- ◆ Hold verktøyet vendt bort fra deg selv og andre.
- ◆ Sett inn en fulladet batteripakke.

## Lade verktøyet (fig. F)

**Advarsel!** Hold stiftemaskinen vendt bort fra deg selv og andre. Dette kan resultere i alvorlig personskade.

**Advarsel!** Du skal aldri fylle på verktøyet når skyvelåsen eller avtrekkeren er aktivert.

**Advarsel!** Du skal alltid fjerne batteripakken før du fyller på eller fjerner spiker.

**Advarsel!** Batteriet skal alltid være fjernet og utløserlåsen skal være på når justeringer skal utføres eller når verktøyet ikke er i bruk.

**Advarsel!** Hold fingre unna kontaktutløseren for å unngå personskade.

- ◆ Sett inn spiker i bunnen av magasinet (9).
- ◆ Trekk skyv- låsen(10) ned til spikerfølgeren (16) faller bak spikrene som vist på figur F.
- ◆ Løsne skyve-låsen(10).

## Tømme verktøyet

**Advarsel!** Batteriet skal alltid være fjernet og utløserlåsen skal være på når justeringer skal utføres eller når verktøyet ikke er i bruk.

- ◆ Trykk på skyvelåsknappen (11).
- ◆ Sett inn spiker manuelt i bunnen av magasinet (9).
- ◆ Åpne blokkeringslukken på nesedelen for å være sikker på at det ikke sitter noen spiker i.

## Justere dybde (fig. G)

Dybden på spikrene kan justeres ved hjelp av dybdejusteringshjulet (3) på siden av verktøyet.

**Advarsel!**For å redusere risikoen for alvorlig personskade på grunn av utilsiktet avfiring når du stiller inn dybden skal du alltid:

- ◆ Ta ut batteripakken.
- ◆ Sette på avtrekkerlåsen.
- ◆ Unngå kontakt med avtrekkeren under justeringer.

Dybdemarkeringer finnes på en skyveskala på dybdejusteringsindikatoren (4). Venstre side indikerer den dypeste og høyre sider indikerer den grunneste.

- ◆ For å sette en spiker dypere, roter dybdejusteringshjulet (3) nedover. Dette vil føre dybdejusteringsindikatoren (4) til venstre på skalaen.
- ◆ For å sette en spiker grunnere, roter dybdejusteringshjulet (3) oppover. Dette vil føre dybdejusteringsindikatoren (4) til høyre på skalaen.

## Arbeidsllys (fig. H)

Arbeidslysene (5) finner du på begge sidene av spikerpistolen. Arbeidslysene går på når du trykker ned kontaktutløseren.

**Merk:** Arbeidsliset er for å belyse den nærmeste arbeidsflaten, og er ikke ment å brukes som lykt.



### Lavt batteriindikator

Arbeidslysene vil blinke og så slå seg av for å indikere lavt batteri.



### Forkilt spiker-indikator

Arbeidslysene vil blinke kontinuerlig hvis en spiker kiler seg i nesestykket (se Fjerne forkilt spiker).

### Løse blokkering (fig. I)

**Advarsel!** Dersom den kjører seg fast vil verktøyet slå seg av og du må tilbakestille det. Følg instruksene for å fjerne en forkiling for å gjøre det. Fjerne så batteripakken og sett den inn igjen. Verktøyet er nå klart til bruk. Dersom spikerpistolen brukes hardt slik at all energi i motoren brukes for å slå inn spikeren, kan verktøyet låse seg. Driverbladet gjennomførte ikke slagsykusen og blokkeringsindikatoren blinker. Vri låsespaken (6) på verktøyet for å løse mekanismen.

**Merk!** Verktøyet vil deaktivere seg selv og ikke tilbakestilles før batteripakken er tatt ut og satt inn igjen. Dersom enheten stadig blokkeres og går i lås, kontroller materialet og spikerlengden for å se om bruksområdet er korrekt. Dersom bladet ikke går automatisk tilbake til sin posisjon etter å ha rotert forkilingsspaken, gå videre til „Fjerne en forkilt spiker“.



### Fjerne en forkilt spiker (fig. I, J)

**Advarsel!** For å redusere risikoen for personskade skal du koble fra batteripakken fra verktøyet og sette på avtrekkerlåsen før du utfører vedlikehold eller fjerner en kilt spiker.

Hvis en spiker setter seg fast i nesestykket skal du holde verktøyet bort fra deg selv og følge disse instruksjonene for å fjerne den:

- ◆ Ta batteripakken av verktøyet og sett på avtrekkerlåsen.



- ◆ Roter forkilingsspaken (6) på verktøyet for å løse driverbladet og løse forkilingen. Hvis verktøyet fremdeles er blokkert skal du følge de 9 trinnene som er listet opp nedenfor:

- ◆ Dra skyvelåsen nedover til den låses på plass. Tilt så verktøyet over slik at spikeren glir fritt ut fra bunnen av magasinet.

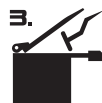

- ◆ Åpne låsen på blokkeringsluken (7) og dra oppover for å åpne luken (17).
- ◆ Ta ut den bøyde/fastlåste spikeren, bruk en tang om nødvendig.
- ◆ Dersom driverbladet er i nede-posisjonen, sett inn en skrutrekker i nesestykket og skyv bladet tilbake i posisjon.
- ◆ Lukk frontdøren og sett på wireformen (19) under de to armene (18) på kontaktutløseren. Dytt blokkeringsluken ned (7) til den låser seg på plass.
- ◆ Sett inn igjen spikere i magasinet (se Lade verktøyet).
- ◆ Trekk skyveren (10) ned til spikerfølgeren (16) faller bak spikrene som vist på figur G.
- ◆ Sett inn igjen batteripakken.
- ◆ Ta av avtrekkerlåsen (2) slik at avtrekkeren blir aktivert.

**Advarsel!** Dersom den kjører seg fast vil verktøyet slå seg av og du må tilbakestille det. For å gjøre dette, følg instruksjonene om hvordan du fjerner en forkilt spiker. Fjerne så batteripakken og sett den inn igjen. Verktøyet er nå klart til bruk.

**Merk!**Hvis spiker fortsetter å kile seg fast kontinuerlig skal du sørge for at verktøyet blir vedlikeholdt hos et autorisert STANLEY FATMAX servicesenter.

### Drift i kaldt vær

Når du bruker verktøyet ved temperaturer under frysepunktet:

- ◆ Hold verktøyet så varmt som mulig før du bruker det.
- ◆ Aktiver verktøyet 5 eller 6 ganger i avkapp før bruk.

### Drift i varmt vær

Verktøyet skal virke som normalt. Hold verktøyet unna direkte sollys da overoppheting kan forringe støtdempere og andre gummideler. Dette kan resultere i økt vedlikehold.

### Reservedeler

**Advarsel!**For å redusere risikoen for personskade skal du koble fra batteripakken fra verktøyet og sette på avtrekkerlåsen før du utfører vedlikehold eller fjerner en kilt spiker.

Verktøyet leveres med en ekstra merkefri tupp på siden av spikermagasinet.

- ◆ For å skifte ut den merkefrie tuppen, ta av den gamle merkefrie tuppen og sett på den nye merkefrie tuppen på kontaktutløseren.

Bruk kun identiske reservedeler. For en delaliste for å bestille deler, se vår service-nettside [www.stanley.eu/3co](http://www.stanley.eu/3co). Du kan også bestille deler fra det nærmeste STANLEY FATMAX fabrikksservicecenter eller STANLEY FATMAX autorisert garantiverksted.

## Feilsøking

Hvis apparatet ikke fungerer som det skal, følger du instruksjonene under. Hvis problemet ikke løses, kontakter du ditt lokale STANLEY FATMAX-serviceverksted.

**Advarsel!** Koble apparatet fra strømmen før du fortsetter.

| Problem   | Mulig årsak                                     | Mulig løsning   |
|---|---|---|
| Enheten starter ikke.   | Batteripakken er ikke satt inn riktig.          | Kontroller innsettingen av batteripakken.   |
|   | Batteripakken er ikke ladet.                    | Kontroller kravene til ladning av batteripakken.  |
|   | Avtrekkerlåsen er satt på.                      | Ta av avtrekkerlåsen.   |
| Verktøyet avfyrer ikke. (Lys på, motor går ikke)                      | Motoren stopper etter 2 sekunder.               | Normal drift, løsne avtrekkeren eller kontaktløseneren og trykk inn igjen.                          |
| Verktøyet avfyrer ikke. (Lysene blinker)                              | Lavt batteri eller skadet batteri.              | Lad opp eller skift ut batteriet.   |
| Verktøyet avfyrer ikke (lyset blinker kontinuerlig)                   | Spiker forkilt/ verktøy forkilt.                | Ta ut batteriet, roter forkingsspaken. Fjern den forkilte spikeren og sett inn igjen batteripakken. |
|   | Forkilt mekanisme                               | Kontakt et autorisert servicecenter.  |
| Verktøyet avfyrer ikke. (Lysene er på, motoren går, bladet låst nede) |   | Kontakt et autorisert servicecenter.  |
| Verktøyet fungerer, men slår ikke spikrene helt inn.                  | Lavt batteri eller skadet batteri.              | Lad opp eller skift ut batteriet.   |
|   | Dybdejusteringen satt for kort.                 | Vri dybdejusteringen til en dypere innstilling.   |
|   | Verktøyet ikke fast presset mot arbeidsstykket. | Les bruksanvisningen.   |
|   | Materiale og spikerens lengde er for hard bruk. | Velg passende materiale eller spikerlengde.   |

- ◆ Smuss og fett kan tørkes av fra apparatet utvendig med en klut.

**Advarsel!** Bruk ALDRI løsemidler eller andre kraftige kjemikalier til å rengjøre de ikke-metalliske delene på apparatet. Disse kjemikaliene kan svekke materialene som brukes i disse delene. Bruk en klut som bare er fuktet med vann og mild såpe. Aldri la noen væske trenge inn i enheten, aldri dypp noen del av enheten i en væske.

**Advarsel!** ALDRI spray eller på annen måte påfør smøremidler eller rengjøringsmidler inn i verktøyet. Dette kan kraftig redusere levetid og ytelse på verktøyet.

## Servicemerknader

Radioen kan ikke repareres av brukeren. Det er ingen deler inne i spikerpistolen som trenger service. Reparasjon hos et autorisert servicecenter er påkrevd for å unngå skade på statisk sensitive interne komponenter.

## Beskyttelse av miljøet



Separat avfallshåndtering. Produkter og batterier som er merket med dette symbolet skal ikke kastes sammen med vanlig husholdningsavfall.

Produkter og batterier inneholder materialer som kan gjenbrukes eller gjenvinnes for å redusere behovet for nye råmaterialer.

Vennligst lever elektrisk utstyr og batterier til gjenbruk i henhold til lokale retningslinjer. Mer informasjon finner du på [www.2helpU.com](http://www.2helpU.com)

## Vedlikehold

STANLEY FATMAX apparatet/verktøyet (batteridrevet eller med kabel) er konstruert for å være i drift over lengre tid med et minimum av vedlikehold. Verktøyet/apparatet er avhengig av riktig stell og regelmessig rengjøring for å fungere som det skal til enhver tid.

**Advarsel!** Slå av apparatet og trekk støpset ut av stikkkontakten før rengjøring.

## Tekniske data

|                       |          | SFMCN616 Type:H1 |
|-----------------------|----------|------------------|
| Spenning              | $V_{DC}$ | 18               |
| Bartteritype          |          | Li-ion           |
| Aktiveringsmodus      |          | Sekvensiell      |
| Magasinvinkel         |          | Rett             |
| Ubelastet hastighet   | /min     | 9100             |
| Driv-energi           | omtrent  | 60J              |
| Vekt (bare verktøyet) | kg       | 2,6              |

| Spikere         |    |  |         |
|-----------------|----|--|---------|
| Lengde          | mm |  | 25 - 64 |
| Spiker diameter | mm |  | 1,6     |
| Vinkel          |    |  | Rett    |

| Lader            |          | SFMCB11 | SFMCB12 | SFMCB14 |
|------------------|----------|---------|---------|---------|
| Inngangsspenning | $V_{AC}$ | 230     | 230     | 230     |
| Utgangsspenning  | $V_{DC}$ | 18      | 18      | 18      |
| Strøm            | A        | 1,25    | 2       | 4       |

| Batteri   |          | SFMCB201 | SFMCB202 | SFMCB204 | SFMCB206 |
|-----------|----------|----------|----------|----------|----------|
| Spenning  | $V_{DC}$ | 18       | 18       | 18       | 18       |
| Kapasitet | Ah       | 1,5      | 2,0      | 4,0      | 6,0      |
| Type      |          | Li-ion   | Li-ion   | Li-ion   | Li-ion   |

| Lydtrykknivå i henhold til EN60745: |                                  |
|-------------------------------------|----------------------------------|
| Lydtrykk ( $L_{pA}$ )               | 84 dB(A), usikkerhet (K) 3 dB(A) |
| Lydeffekt ( $L_{WA}$ )              | 95 dB(A), usikkerhet (K) 3 dB(A) |

| Totale vibrasjonsverdier (vektorsum fra tre retninger) bestemt i samsvar med EN60745: |  |
|---|--|
| Spikerfesting ( $a_H$ )   | 2,8 $m/s^2$ , usikkerhet (K) 1,8 $m/s^2$ |

EU-samsvarserklæring  
MASKINDIREKTIVET

SFMCN616 - Trådløs spikerpistol

STANLEY Europe erklærer at disse produktene beskrevet under EN60745-1:2009 + A11:2010; EN60745-2-16:2010.

Disse produktene er også i samsvar med direktiv 2006/42/EF, 2014/30/EU og 2011/65/EU. For mer informasjon, vennligst kontakt STANLEY Europe på følgende adresser eller se baksiden av håndboken.

For mer informasjon, vennligst kontakt STANLEY FATMAX på følgende adresser eller se baksiden av håndboken.

Undertegnede er ansvarlig for sammenstillingen av den tekniske filen og fremsetter denne erklæringen på vegne av STANLEY FATMAX.

Patrick Diepenbach General Manager, Benelux  
STANLEY FATMAX, Richard-Klinger-Strasse 11,  
65510 Idstein, Germany  
06.08.2019

## Garanti

STANLEY FATMAX er trygg på kvaliteten av produktene sine og tilbyr forbrukere en 12 måneders garanti fra kjøpsdato. Denne garantien er et tillegg og endrer ikke dine rettigheter i henhold til loven. Garantien er gyldig innen områdene tilhørende medlemslandene i den Europeiske Union (EU) og det Europeiske Frihandelsområdet (EFTA). For å ta garantien i bruk må kravet være i samsvar med kjøpsbetingelsene fra STANLEY FATMAX og du må vise kjøpskvittering til forhandleren eller til et autorisert serviceverksted. Betingelsene for STANLEY FATMAX' 1 års garanti og adressen til din nærmeste autoriserte serviceverksted kan du finne på internett under [www.2helpU.com](http://www.2helpU.com), eller ved å kontakte ditt lokale STANLEY FATMAX-kontor, adressen er angitt i denne bruksanvisningen. Besøk våre nettsider på [www.stanley.eu/3](http://www.stanley.eu/3) for å registrere ditt nye STANLEY FATMAX-produkt og for å få informasjon om nye produkter og spesialtilbud.

## Tilsigtet brug

Din STANLEY FATMAX SFCMCN616 ledningsfrise sømpistol er designet til sømning. Dette apparat er beregnet til erhvervsmæssige brugere og private ikke-erhvervsmæssige brugere.

## Sikkerhedsinstruktioner

### Generelle sikkerhedsadvarsler vedrørende elværktøj



**Advarsel! Læs alle sikkerhedsadvarsler og alle instruktioner.** Hvis efterfølgende advarsler og instruktioner ikke følges, er der risiko for elektrisk stød, brand og alvorlige kvæstelser.

### Gem alle advarsler og instruktioner til fremtidig reference.

Begrebet "elværktøj", der benyttes i nedenstående advarsler, henviser til netdrevet elværktøj (med netledning) eller batteridrevet elværktøj (uden netledning).

#### 1. Sikkerhed i Arbejdsområdet

- Sørg for, at arbejdsområdet er rent og godt oplyst.** Rodede eller mørke områder giver anledning til ulykker.
- Undlad at benytte elektrisk værktøj i en eksplosionsfarlig atmosfære, som f.eks. ved tilstedeværelsen af brændbare væsker, gasser eller støv.** Elværktøj danner gnister, der kan antænde støv eller dampe.
- Hold børn og omkringstående på afstand, når der anvendes elektrisk værktøj.** Distractioner kan medføre, at du mister kontrollen.

#### 2. Elektrisk Sikkerhed

- Stik på elektrisk værktøj skal passe til stikkontakten.** Stikket må aldrig modificeres på nogen måde. Undlad at bruge adapterstik sammen med jordforbundet elektrisk værktøj. Umodificerede stik og dertil passende stikkontakter reducerer risikoen for elektrisk stød.
- Undgå kropskontakt med jordforbundne overflader, såsom rør, radiatorer, komfurer og køleskabe.** Der er øget risiko for elektrisk stød, hvis din krop er jordforbundet.
- Undlad at udsætte elektrisk værktøj for regn eller våde forhold.** Hvis der trænger vand ind i et elektrisk værktøj, øges risikoen for elektrisk stød.
- Undlad at udsætte ledningen for overlast. Brug aldrig ledningen til at bære, trække værktøjet eller trække det ud af stikkontakten.** Hold ledningen borte fra varme, olie, skarpe kanter og bevægelige dele. Beskadigede eller sammenfiltrede ledninger øger risikoen for elektrisk stød.

- Når elektrisk værktøj benyttes udendørs, skal der anvendes en forlængerledning, som er egnet til udendørs brug.** Brug af en ledning, der er egnet til udendørs brug, reducerer risikoen for elektrisk stød.
  - Hvis det ikke kan undgås at betjene et elektrisk værktøj i et fugtigt område, benyt en strømforsyning, der er beskyttet af en fejlstrømsafbryder.** Ved at benytte en fejlstrømsafbryder reduceres risikoen for elektrisk stød.
- ### 3. Personlig Sikkerhed
- Vær opmærksom, pas på hvad du foretager dig, og brug sund fornuft, når du benytter et elektrisk værktøj. Betjen ikke værktøjet, hvis du er træt, påvirket af narkotika, alkohol eller medicin.** Et øjeblik uopmærksomhed under anvendelse af et elektrisk værktøj kan forårsage alvorlig personskade.
  - Brug personligt sikkerhedsudstyr. Bær altid beskyttelsesbriller.** Sikkerhedsudstyr, såsom støvmaske, skridsikre sikkerhedssko, sikkerhedshjelm eller høreværn, brugt når omstændighederne foreskriver det, reducerer omfanget af personskader.
  - Undgå utilsigtet start. Sørg for, at der er slukket for kontakten, inden værktøjet tilsluttes en strømkilde og/eller batterienhed, samles op eller bæres.** Når elektrisk værktøj bæres med fingeren på kontakten eller tilsluttes, når kontakten er tændt, giver det anledning til ulykker.
  - Fjern eventuelle justerings- eller skruenøgler, før det elektriske værktøj startes.** En skruenøgle eller anden nøgle, der bliver siddende på en roterende del af elektrisk værktøj, kan give anledning til personskade.
  - Undlad at række for langt. Hold hele tiden en god fodstilling og balance.** Dette giver bedre kontrol af det elektriske værktøj, når uventede situationer opstår.
  - Bær hensigtsmæssig påklædning. Bær ikke løst tøj eller smykker.** Hold dit hår og tøj væk fra dele i bevægelse. Løstsiddende tøj, smykker eller langt hår kan blive fanget i bevægelige dele.
  - Hvis der anvendes støvudsugnings- eller støvopsamlingsudstyr, skal dette tilsluttes og anvendes rigtigt.** Anvendelse af støvopsamlingsudstyr kan begrænse farer forårsaget af støv.
  - Lad ikke erfaringer fra hyppig brug af værktøjer medføre, at du bliver selvtilfreds og ignorerer sikkerhedsprincipperne for værktøjerne.** En skødesløs handling kan forårsage alvorlig skade i en brøkdæl af et sekund.
- ### 4. Anvendelse og Vedligeholdelse af Elektrisk Værktøj
- Undlad at bruge magt over for det elektriske værktøj. Brug det værktøj, der er bedst egnet til det arbejde, der skal udføres.** Værktøjet vil klare opgaven bedre og mere sikkert med den ydelse, som det er beregnet til.

- b. **Undlad at benytte elektrisk værktøj, hvis kontakten ikke tænder og slukker for det.** Alt elektrisk værktøj, der ikke kan kontrolleres med kontakten, er farligt og skal repareres.
- c. **Træk stikket ud af stikkontakten og/eller batterienheden, hvis aftagelig, fra det elektriske værktøj, før det elektriske værktøj justeres, dets tilbehør udskiftes, eller det stilles til opbevaring.** Sådanne forebyggende sikkerhedsforanstaltninger mindsker risikoen for, at værktøjet startes utilsigtet.
- d. **Opbevar elektrisk værktøj uden for rækkevidde af børn, og tillad ikke personer, som ikke er bekendt med dette elektriske værktøj eller disse instruktioner, at betjene værktøjet.** Elektrisk værktøj er farligt i hænderne på personer, som ikke er instrueret i brugen deraf.
- e. **Vedligehold elværktøjer og tilbehør. Undersøg om bevægelige dele sidder skævt, binder eller er gået itu såvel som andre forhold, der kan påvirke betjeningen af værktøjet.** Hvis det elektriske værktøj er beskadiget, skal det repareres før brug. Mange ulykker er forårsaget af dårligt vedligeholdt værktøj.
- f. **Hold skæreværktøj skarpe og rene.** Ordentligt vedligeholdt skæreværktøj med skarpe skærekanter har mindre tilbøjelighed til at binde og er lettere at styre.
- g. **Brug elektrisk værktøj, tilbehør, bor, osv. i overensstemmelse med disse instruktioner, idet der tages hensyn til arbejdsforholdene og den opgave, som skal udføres.** Brug af elektrisk værktøj til andre opgaver end dem, det er beregnet til, kan resultere i en farlig situation.
- h. **Hold håndtag og håndtagsflader tørre, rene og fri for olie og smørelse.** Glatte håndtag og grebflader giver ikke mulighed for sikker håndtering og styring af værktøjet i uventede situationer.
5. **Anvendelse og Vedligeholdelse af Batteri**
- a. **Må kun genoplades med den oplader, som er angivet af fabrikanten.** En oplader, der er beregnet til en bestemt type batteripakke, kan udgøre en brandrisiko, hvis den bruges med en anden type batteripakke.
- b. **Brug kun elektrisk værktøj med de batteripakker, der er beregnet til hver enkelt type.** Brug af andre batteripakker kan skabe risiko for personskade og brand.
- c. **Når en batteripakke ikke er i brug, skal den holdes borte fra andre metalgenstande, såsom papirclips, mønter, nøgler, søm, skruer og andre små metalgenstande, der kan danne forbindelse mellem to elektriske kontaktflader.** Kortslutninger mellem batterikontakter kan forårsage forbrænding eller brand.
- d. **Hvis en batteripakke udsættes for overlast, kan der sive væske ud. Undgå kontakt. Hvis væsken berøres ved et tilfælde, skal der skylles med masser af vand. Hvis der kommer væske i øjnene, skal der desuden søges lægehjælp.** Batterivæske kan forårsage irritation eller forbrænding.
- e. **Anvend ikke en batteripakke eller et værktøj, der er beskadiget eller ændret.** Beskadigede eller ændrede batterier kan udvise uforudsigelig adfærd og resultere i brand, eksplosion eller risiko for skader.
- f. **Udsæt ikke en batteripakke eller et værktøj for ild eller meget varme temperaturer.** Udsættelse for ild eller temperaturer over 130 °C kan medføre en eksplosion.
- g. **Følg alle opladningsinstruktionerne og oplad ikke batteripakken eller værktøjet uden for det temperaturområde, der er anført i instruktionerne.** Forkert opladning eller opladning ved temperaturer uden for det specificerede område kan beskadige batteriet og øge risikoen for brand.
6. **Service**
- a. **Elektrisk værktøj skal serviceres af en kvalificeret servicetekniker, som udelukkende benytter identiske reservedele.** Derved sikres det, at værktøjets driftssikkerhed opretholdes.
- b. **Udfør aldrig service på beskadigede BATTERIPAKKER.** Service på BATTERIPAKKER bør kun udføres af producenten eller autoriserede serviceudbydere.
- Ekstra sikkerhedsadvarsler for elektrisk værktøj**
- ◆ **Brug de ekstra håndtag, der følger med værktøjet. Tab af kontrol kan medføre personskade.**
  - ◆ **Hold fast i elværktøjet på de isolerede håndtagsflader under udførelse af arbejde hvor skæreværktøjet kan berøre skjulte ledninger.** Kommer skæreværktøjet i kontakt med en strømførende ledning, kan blottagte metaldele på el-værktøjet gøres strømførende og give stød til brugeren.
  - ◆ **Hold i elværktøjets isolerede grebflader, når du udfører arbejde, der indebærer en risiko for, at beslaget kommer i kontakt med skjulte ledninger eller værktøjets egen ledning.** Kommer værktøjet i kontakt med en strømførende ledning, kan blottagte metaldele på elværktøjet gøres strømførende og give stød til brugeren.
  - ◆ **Brug klemmer eller en anden praktisk måde på at sikre og understøtte arbejdsemnet til et stabilt underlag.** Hvis du holder fast i arbejdsemnet med din hånd eller krop, vil det være ustabil, og det kan medføre, at du mister kontrollen over det.
  - ◆ **Kontroller placeringen af ledninger og rør, inden der bores i vægge, gulve eller lofter.**
  - ◆ **Rør ikke ved spidsen af et bor lige efter boring, det kan være varmt.**
  - ◆ **Den tilsigtede anvendelse er beskrevet i denne betjeningsvejledning. Brug af ekstraudstyr eller tilbehør eller udførelse af andre opgaver med dette værktøj end**

de, der anbefales i denne vejledning, kan medføre risiko for personskade og/eller materiel skade.

## Andres sikkerhed

- ◆ Lad aldrig børn, personer med nedsatte fysiske, sensoriske eller mentale evner eller manglende erfaring og viden, eller folk der ikke kender disse instruktioner bruge maskinen,
- ◆ Lokale regler kan begrænse brugerens alder.
- ◆ Brug aldrig maskinen, mens der er andre i nærheden, især børn eller kæledyr.

## Ekstra sikkerhedsinstruktioner for ledningsfrie sømpistoler

- ◆ Brug altid sikkerhedsbriller.
- ◆ Bær altid høreværn.
- ◆ Brug altid kun de fastgørelseselementer, der er angivet i vejledningen.
- ◆ Brug ikke stativer til montering af værktøjet til en holder.
- ◆ Adskil eller bloker ikke nogen dele af det elektriske værktøjs fastgørelseselementer som f.eks. kontaktudløseren.
- ◆ Kontroller før hver handling, at sikkerheden og udløsermekanismen fungerer korrekt, og at alle møtrikker og bolte er strammet.
- ◆ Anvend ikke værktøjet som en hammer.
- ◆ Brug ikke værktøjet på en stige.
- ◆ Ret aldrig et driftsklar sømdrivværktøj mod dig selv eller mod en anden person.
- ◆ Mens du arbejder, skal du holde værktøjet på en sådan måde, at der ikke kan opstå skader på dit hoved eller krop i tilfælde af en eventuel rekyl på grund af en afbrydelse af energiforsyningen eller hårde områder i arbejdsemnet.
- ◆ Aktiver aldrig sømdrivværktøjet i et frirum.
- ◆ I arbejdsområdet, bær værktøjet på arbejdspladsen ved hjælp af kun et håndtag og aldrig med aktiveret udløser.
- ◆ Tag hensyn til forholdene i arbejdsområdet søm kan trænge igennem tynde arbejdsemner eller glide på hjørner og kanter på arbejdsemnet, og kan dermed udsætte mennesker for fare.
- ◆ Kør ikke søm tæt til kanten på arbejdsemnet.
- ◆ Søm må ikke anbringes oven på andre søm.
- ◆ Gå altid ud fra, at værktøjet indeholder søm eller klammer. Skødesløs håndtering af sømpistolen kan medføre uventet udløsning af søm og personskader.
- ◆ Ret ikke værktøjet mod dig selv eller omkringstående. Uventet udløsning vil løsne sømmene og medføre personskade.

- ◆ Aktiver ikke værktøjet, medmindre det er anbragt solidt helt op mod arbejdsemnet. Hvis værktøjet ikke har kontakt, kan sømmet blive afbøjet væk fra målet.
- ◆ Slå strømmen fra værktøjet, hvis lukkemekanismen blokeres i værktøjet. Når du frigør en blokeret lukkemekanisme, kan sømpistolen blive aktiveret ved et uheld, hvis strømmen er tilsluttet.
- ◆ Brug ikke dette værktøj til at fastgøre elledninger. Det er ikke designet til montering af elledninger og kan beskadige isoleringen af elledninger og derved forårsage elektrisk stød eller brandrisiko.

## Restrisici

Yderligere restrisici kan opstå, når du bruger værktøjet på en måde, som måske ikke er indeholdt i de vedlagte sikkerhedsadvarsler. Disse risici kan opstå som følge af forkert brug, langvarigt brug osv.

På trods af overholdelsen af de relevante sikkerhedsregler og brug af sikkerhedsudstyr kan visse restrisici ikke undgås. Disse omfatter:

- ◆ Skader som følge af berøring af roterende bevægelige dele.
- ◆ Skader forårsaget ved ændring af nogen dele, klinger eller tilbehør.
- ◆ Skader forårsaget af langvarig brug af et værktøj. Når du bruger et værktøj i længere perioder, skal du sørge for at holde regelmæssige pauser.
- ◆ Hørenedsættelse.
- ◆ Helbredsmæssige skader på grund af indånding af støv under brug af dit værktøj (f.eks.: under arbejde træ, specielt eg, bøg og MDF.)

## Vibration

De angivne værdier for udsendelse af vibration anført under de tekniske data og overensstemmelseserklæringen er målt i henhold til standardtestmetoden i EN60745 og kan bruges til at sammenligne ét værktøj med et andet. Den deklarerede vibrationsmissionsværdi kan også anvendes i en foreløbig vurdering af eksponeringen.

**Advarsel!** Vibrationsmissionsværdien kan under faktisk brug af elværktøjet afvige fra den angivne værdi afhængigt af de måder, hvorpå værktøjet anvendes. Vibrationsniveauet kan stige til over det angivne niveau.

Ved vurdering af vibrationsseksponeringen til at fastlægge de sikkerhedsforanstaltninger, der kræves af 2002/44/EC for at beskytte personer der regelmæssigt benytter elværktøj på arbejde, bør en vurdering af vibrationsseksponeringen overvejes, de faktiske anvendelsesbetingelser og den måde, hvorpå værktøjet anvendes, herunder under hensyntagen til alle dele af driftscyklussen som f.eks. de tidspunkter, hvor værktøjet er slukket, og når det kører i tomgang, udover udløsingstiden.

## Mærkatet på værktøjet

Værktøjet er forsynet med følgende advarselssymboler samt datokoden:



**Advarsel!** For at reducere risikoen for personskade bør du læse betjeningsvejledningen.



**Advarsel!** For at reducere risikoen for personskade skal brugeren bære sikkerhedsbriller og høreværn.



**Forsigtig!** Kig ikke ind i lampen, når den er tændt.



Hold hænder og kropsdele væk fra det umiddelbare arbejdsområde.



For at oplyse den umiddelbare arbejdsoverflade samt indikator for lavt batteri og for fastklemt søm.

## Yderligere sikkerhedsvejledninger for batterier og ladere

### Batterier

- ◆ Forsøg aldrig at åbne den af en eller anden grund.
- ◆ Batteriet må ikke udsættes for fugt.
- ◆ Opbevar ikke på steder, hvor temperaturen kan overstige 40 °C.
- ◆ Fortag kun opladning ved omgivelsestemperaturer mellem 10 °C og 40 °C.
- ◆ Følg ved bortskaffelse af batterier vejledningen i afsnittet „Miljø“.
- ◆ Undgå at beskadige/deformere batteripakken ved at punktere den eller slå på den, da dette kan forårsage risiko for tilskadekomst eller brand.
- ◆ Beskadigede batterier må ikke oplades.
- ◆ Under ekstreme forhold kan der forekomme batterilækage. Hvis du bemærker væske på batterierne, skal du omhyggeligt tørre den af med en klud. Undgå kontakt med huden.
- ◆ I tilfælde af kontakt med hud eller øjne, skal du følge nedenstående anvisninger.

**Advarsel!** Batterivæsken kan forårsage personskade eller materielle skader. I tilfælde af kontakt med huden skylles straks med vand. Søg læge, hvis der opstår rødme, smerte eller irritation. Skyl straks med rent vand, og søg læge i tilfælde af kontakt med øjnene.

### Opladere

- ◆ Brug kun din STANLEY FATMAX-lader til at oplade batteriet i det værktøj, som den blev leveret sammen med.

Andre batterier kan eksplodere og forårsage personskade og materiel skade.

- ◆ Forsøg aldrig at oplade ikke-genopladelige batterier.
- ◆ Udskift straks defekte ledninger.
- ◆ Laderen må ikke udsættes for fugt.
- ◆ Laderen må ikke åbnes.
- ◆ Undersøg ikke laderen

## Symboler på opladeren



Laderen er kun beregnet til indendørs brug.



Læs brugervejledningen, før værktøjet tages i brug.



Forsøg ikke at oplade beskadigede batterier.

## El-sikkerhed



Opladeren er dobbelt isoleret. Derfor er en jordledning ikke nødvendig. Kontroller altid, at netspændingen svarer til spændingen på typeskiltet. Forsøg aldrig at erstatte opladerenheden med et almindeligt netstik.

- ◆ Hvis netledningen beskadiges, skal den udskiftes af producenten eller et autoriseret STANLEY FATMAX-værksted, så farlige situationer undgås.

**Advarsel!** Forsøg aldrig at erstatte opladerenheden med et almindeligt netstik.

## Funktioner

Dette apparat leveres med nogle af eller alle de følgende funktioner.

1. Startknap
2. Udløserens afbryderkontakt
3. Dybdejusteringshjul
4. Dybdejusteringsindikator
5. Indikatorlys for arbejdslys/lavt batteri/blokering/fastlåsning
6. Udløsergreb for fastlåsning
7. Fastklemningslås
8. Kontaktudløser
9. Magasin
10. Skubberlås
11. Skubberlåsudløser
12. Batteri

## Brug

**Advarsel!** Lad værktøjet arbejde i sit eget tempo. Overbelast det ikke.

## Opladning af batteriet (fig. A)

Batteriet skal oplades inden ibrugtagningen, og når det ikke leverer strøm nok til opgaver, der tidligere kunne udføres



ubesværet. Batteriet kan blive varmt under opladningen. Det er normalt og ikke tegn på problemer.

**Advarsel!** Oplad ikke batteriet ved omgivende temperaturer på under 10 °C eller over 40 °C. Den anbefalede opladningstemperatur er ca. 24 °C.







**Bemærk:** Opladeren oplader ikke et batteri, hvis dets temperatur er under ca. 10 °C eller over 40 °C.

**Batteriet bør blive siddende i laderen, som automatisk begynder opladningen, når batteriet opvarmes/afkøles.**

**Bemærk:** For at sikre maksimal ydeevne og levetid for li-Ion batteripakker skal batteripakken lades helt op, før den anvendes første gang.

- ◆ Indsæt opladeren (13) i en passende udgang, før batteripakken (12) indsættes.
- ◆ Den grønne opladningslampe (13a) vil blinke hele tiden og angive, at opladningsprocessen er startet.
- ◆ Når opladningen er færdig, vil det blive angivet af den grønne opladningslampe (13a), som vil lyse konstant på ON. Batteripakken (12) er fuldt opladet og kan nu anvendes eller kan efterlades i opladeren (13).
- ◆ Afladde batterier bør oplades inden for 1 uge. Batteriets levetid reduceres kraftigt, hvis batteriet opbevares i afladet tilstand.

### Tilstande af LED for opladning

|  |  |   |
|--|--|---|
|    | <b>Oplader:</b><br>Grøn LED Intermitterende                                    |    |
|   | <b>Helt opladet:</b><br>Grøn LED Fast  |   |
|  | <b>Varm/kold pakkeforsinkelse:</b><br>Grøn LED Intermitterende<br>Rød LED Fast |  |

**Bemærk:** Kompatible oplader(e) vil ikke oplade en defekt batteripakke. Opladeren vil angive en defekt batteripakke ved at nægte at lyse.

**Bemærk:** Dette kan også betyde et problem med opladeren. Hvis opladeren angiver et problem, tag opladeren og batteripakken med hen til et autoriseret servicecenter for at blive kontrolleret.

### Lad batteriet blive siddende i laderen

Du kan lade batteripakken sidde i laderen med tændt lysdiode, så længe det ønskes. Laderen holder batteripakken klar og fuldt opladet.

### Varm/kold pakkeforsinkelse

Når opladeren registrerer et batteri, der er for varmt eller for koldt, starter den automatisk en Varm/kold pakkeforsinkelse, den grønne LED (13a) blinker intermitterende, mens den røde LED (13b) forbliver tændt kontinuerligt, og den venter med opladning, indtil batteriet har nået en passende temperatur. Opladeren skifter derefter automatisk til pakkeopladningsfunktion. Denne funktion sikrer maksimal batterilevetid.

### Batteriets ladetilstandsindikator (fig. B)

Batteriet indeholder en ladetilstandsindikator for hurtigt at afgøre batterilevetidens omfang, som vist i figur B. Hvis du trykker på ladetilstandsknappen (12a), kan du nemt se den resterende opladning i batteriet, som illustreret i figur B.

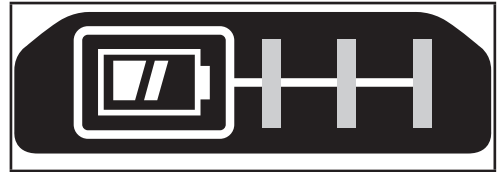

### Indsættelse og udtagning af batteripakken fra værktøjet

**Advarsel!** Sørg for, at låseknapen er aktiveret, for at forhindre utilsigtet aktivering af startknapen inden afmontering eller isætning af et batteri.

### Sådan installeres batteripakken (Fig. C)

- ◆ Indsæt batteripakken helt ind i værktøjet, indtil du hører et klik som vist i figur C. Kontrollér at batteripakken sidder godt fast og er helt låst i position.

### Sådan udtages batteripakken (fig. D)

- ◆ Tryk batteriets udløserknap (12b) ned som vist i figur D og træk batteripakken ud af værktøjet.

### Hængekrog (fig. E)

**Advarsel!** Tag sømme ud af magasinet før du foretager justeringer eller udfører service af dette værktøj. I modsat fald kan der opstå alvorlige personskader.

**Advarsel!** For at reducere risikoen for alvorlige kvæstelser, anbring forlæns-/baglænsknappen i startspærreposition eller slå værktøjet fra og frakobel batteripakken, før der foretages nogen justeringer, eller der af-/påmonteres tilbehør eller ekstraudstyr. Start ved et uheld kan medføre skader.

**Advarsel!** For at mindske risikoen for alvorlige personskader skal du sikre, at skruen (15), der holder opbevaringskrogen, er fastskruet.

**Forsigtig!** Når det ikke er i brug, læg værktøjet på siden på en stabil overflade, hvor det ikke vil vælte eller falde ned. Nogle værktøjer med store batteripakker vil stå lodret på batteripakken, men kan let væltes.

Bemærk: Ved fastgørelse eller udskiftning af hængekroge (14) må kun den medfølgende skrue (15) anvendes. Sørg for at spænde skruen godt.

Hvis krogen slet ikke skal bruges, kan den fjernes fra værktøjet.

Du kan flytte hængekroge ved at fjerne skruen (15), der holder hængekroge (14) på plads.

**Bemærk:** Der er forskellige tilgængelige vægskinnetroge og opbevaringskonfigurationer.

Besøg venligst vores websted [www.stanley.eu/3](http://www.stanley.eu/3) for yderligere oplysninger.

## Drift

**Advarsel!** Læs afsnittet med titlen Sikkerhedsadvarsler for sømpistol i begyndelsen af denne vejledning. Bær altid sikkerhedsbriller og høreværn under arbejde med dette værktøj. Sørg for at sømpistolen vender væk fra dig selv og andre. For sikker drift, afslut følgende procedurer og kontroller før hver anvendelse af sømpistolen.

**Advarsel!** For at mindske risikoen for personskade, frakobl batteripakken fra værktøjet og aktiver udløserens sikkerhedslås, før du udfører vedligeholdelse, udtagning af fastklemte søm, forlader arbejdsområdet, flytter værktøjet til et andet sted eller afleverer værktøjet til en anden person.

**Advarsel!** Hold fingrene PÅ AFSTAND af udløseren, når der ikke køres søm for at undgå utilsigtet affyring. Bær aldrig værktøjet med en finger på udløseren.

- ◆ Bær korrekte sikkerhedsbriller, høre- og åndedrætsværn.
- ◆ Tag batteripakken ud af værktøjet og aktiver udløserens sikkerhedslås.
- ◆ Lås nedstopperen i den bageste position og fjern alle sømbånd fra magasinet.
- ◆ Kontroller for smidig og korrekt drift af kontaktudløser og nedstoppersamlinger. Brug ikke værktøjet, hvis en af samlingerne ikke fungerer korrekt.
- ◆ Brug aldrig et værktøj med beskadigede dele.

**Advarsel!** Betjen ikke værktøjet med søm eller klammer ved en hastighed på over 30 gange/min.

## Sådan anvendes sømpistolen

**Advarsel!** Kontaktudløseren skal være trykket ned efterfulgt af et komplet udløserstød for hvert søm, efterfulgt af en udløsning af kontaktudløseren og udløseren efter hvert søm.

**Advarsel!** Batteriet skal altid være fjernet, og udløserens sikkerhedslås skal være aktiveret, når eventuelle justeringer er foretaget, eller når værktøjet ikke er i brug.

- ◆ Tryk kontaktudløseren (8) helt ned mod arbejdsoverfladen.
- ◆ Træk udløseren (1) helt ud, og motoren vil starte. (søm vil blive hamret ind i arbejdsoverfladen).
- ◆ Slip udløseren.
- ◆ Løft kontaktudløseren op fra arbejdsoverfladen.
- ◆ Gentag ovenstående 4 trin for den næste opgave

## Forberedelse af værktøjet

**Advarsel!** Spray ALDRIG eller anvend på nogen måde olie, smøremidler eller rengøringsmidler inde i værktøjet. Dette kan få en alvorlig indvirkning på værktøjets levetid og ydeevne.

**Advarsel!** Batteriet skal altid være fjernet, og udløserens sikkerhedslås skal være aktiveret, når eventuelle justeringer er foretaget, eller når værktøjet ikke er i brug.

- ◆ Læs afsnittet om sikkerhedsinstruktioner i denne betjeningsvejledning.
- ◆ Bær sikkerhedsbriller og høreværn.
- ◆ Tag batteriet ud af værktøjet og oplad det helt.
- ◆ Kontroller at magasinet er helt tomt.
- ◆ Kontroller for smidig og korrekt drift af kontaktudløser og nedstoppersamlinger. Brug ikke værktøjet, hvis en af samlingerne ikke fungerer korrekt.
- ◆ Sørg for, at værktøjet vender væk fra dig selv og andre.
- ◆ Indsæt fuldt opladet batteripakke.

## Fyldning af værktøjet (fig. F)

**Advarsel!** Sørg for at værktøjet vender væk fra dig selv og andre. Det kan resultere i alvorlig personskade.

**Advarsel!** Påfyld aldrig søm med aktiveret kontaktudløser eller udløser.

**Advarsel!** Tag altid batteripakken ud før påfyldning eller udtagning af søm.

**Advarsel!** Batteriet skal altid være fjernet, og udløserens sikkerhedslås skal være aktiveret, når eventuelle justeringer er foretaget, eller når værktøjet ikke er i brug.

**Advarsel!** Hold fingrene på afstand af nedstopperen for at forhindre personskade.

- ◆ Indsæt søm i bunden af magasinet (9).
- ◆ Træk skubberlåsen (10) nedad, indtil sømfølgeren (16) ligger bagved sømmene som vist i figur F.
- ◆ Udløs skubberlåsen (10).

## Tømning af værktøjet

**Advarsel!** Batteriet skal altid være fjernet, og udløserens sikkerhedslås skal være aktiveret, når eventuelle justeringer er foretaget, eller når værktøjet ikke er i brug.

- ◆ Tryk på nedstopperlåsens udløserknop (11).
- ◆ Skub sømmene manuelt imod bunden af magasinet (9).
- ◆ Åbn fastklemningslemmen på næsestykket for at kontrollere, at der ikke er flere søm.

## Justering af dybde (fig. G)

Den dybde, som sømmet hamres i, kan justeres ved hjælp af dybdejusteringshjulet (3) på siden af værktøjet.

**Advarsel!** For at mindske risikoen for alvorlig personskade ved utilsigtet aktivering under forsøg på justering af dybden, altid:

- ◆ Afmonter batteripakke.
- ◆ Aktiver udløserlåsen.
- ◆ Undgå kontakt med udløseren under justeringer.

Dybdeindstillingerne er på en glidende skala på

dybdejusteringsindikatoren (4). Den venstre side angiver den dybeste, og den højre side angiver den laveste.

- ◆ Du hamrer et søm dybere ind ved at dreje dybdejusteringshjulet (3) nedad. Dette vil skubbe dybdejusteringsindikatoren (4) til venstre på skalaen.
- ◆ Du hamrer et søm lavere ind ved at dreje dybdejusteringshjulet (3) opad. Dette vil skubbe dybdejusteringsindikatoren (4) til højre på skalaen.

## Arbejdslys (fig. H)

Der findes arbejdslys (5) placeret på hver side af sømpistolen. Arbejdslys tændes ved tryk på kontaktudløseren.

**Bemærk:** Disse arbejdslys er til belysning af den aktuelle arbejdsflade og er ikke beregnet til brug som lommelygter.



### Indikator for lav batteristand

Arbejdslysene vil blinke og derefter slukke helt for at indikere lavt batteri.



### Indikator for fastklemt søm

Arbejdslysene vil blinke kontinuerligt, hvis et søm bliver klemt fast i næsestykket (se Udtagning af et fastklemt søm).

## Udløsning af fastlåsning (fig. I)

**Advarsel!** Hvis der opstår en fastlåsning, vil værktøjet deaktivere sig selv og vil kræve, at du nulstiller det. Du gør dette ved at følge instruktionerne for fjernelse af en fastlåsning. Næste skridt tag batteripakken ud og genindsæt den igen. Værktøjet vil nu blive driftsklart. Hvis sømpistolen anvendes til en krævende opgave, hvor al tilgængelig energi i motoren bruges til at hamre et søm i, kan værktøjet gå i stå. Indslåningsbladet afsluttede ikke kørselscyklussen, og indikatorlyset for blokering/fastlåsning vil blinke. Drej udløsergrebet til at udløse fastlåsningen (6) på værktøjet, og mekanismen udløses.

**Bemærk!** Værktøjet vil deaktivere sig selv og vil ikke nulstille, før batteripakken er taget ud og genindsat. Hvis enheden fortsætter er fastlåst, skal du gennemgå længden på materialet og fastgørelsen for at sikre, at opgaven ikke er for hård. Hvis indslåningsbladet ikke automatisk vender tilbage til startpositionen efter drejning af udløsergrebet til fastlåsning, fortsæt til "udtagning af et fastklemt søm".



## Udtagning af et fastklemt søm (fig. I, J)

**Advarsel!** For at mindske risikoen for personskade, frakobl batteripakken fra værktøjet og aktiver udløssersikkerhedslåsen, før du udfører vedligeholdelse eller udtagning af et fastklemt søm.

Hvis et søm sidder fast i næsestykket, hold værktøjet således at det peger væk fra dig og følg disse instruktioner for at fjerne det:

- ◆ Tag batteripakken ud af værktøjet og aktiver udløserens sikkerhedslås.



- ◆ Drej udløsergrebet (6) til at udløse fastlåsningen på værktøjet for at udløse indslåningsbladet og fjerne det fastklemt søm. Hvis værktøjet stadig sidder fast følg de 9 trin nedenfor:
  - ◆ Træk nedstopperen nedad, indtil den låses på plads, vip derefter værktøjet over, så sømmene glide frit ud fra bunden af magasinet.

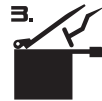

- ◆ Løft fastklemningslåsen (7) træk den derefter op for at åbne frontlemmen (17).
- ◆ Tag det bøjede søm ud. Brug eventuelt en tang.
- ◆ Hvis indslåningsbladet er i positionen nede, indsæt en skruetrækker eller anden stang i næsestykket, og skub indslåningsbladet tilbage i position.
- ◆ Luk frontlemmen og aktiver ledningsformen (19) under de to arme (18) på kontaktudløseren. Skub fastklemningslåsen ned (7), indtil den låser på plads.
- ◆ Læg igen søm i magasinet (se Fyldning af værktøjet).
- ◆ Træk skubberen (10) nedad, indtil sømfølgeren (16) ligger bagved sømmene som vist i figur G.
- ◆ Sæt igen batteripakken i.
- ◆ Deaktiver udløssersikkerhedslåsen (2), der tillader aktivering af udløseren.

**Advarsel!** Hvis der opstår en fastklemning, vil værktøjet deaktivere sig selv og vil kræve, at du nulstiller det. Du gør dette ved at følge instruktionerne om fjernelse af et fastklemt søm. Næste skridt tag batteripakken ud og genindsæt den igen. Værktøjet vil nu blive driftsklart.

**Bemærk!** Hvis sømmene fortsat hyppigt klemmes fast i kontaktudløseren, få værktøjet servicecenteret hos et autoriseret STANLEY FATMAX servicecenter.

## Drift i koldt vejr

Ved betjening af værktøjer ved temperaturer under frysepunktet:

- ◆ Hold værktøjet så varmt som muligt før brug.
- ◆ Aktiver værktøjet 5 eller 6 gange i skrotdømmer før brug.

## Drift i varmt vejr

Værktøjet bør fungere normalt. Du skal dog sørge for at holde værktøjet ude af direkte sollys, da stærk varme kan forringe stødfangere og andre gummidelle og resultere i øget vedligeholdelse.

## Reserve dele

**Advarsel!** For at mindske risikoen for personskade, frakobl batteripakken fra værktøjet og aktiver udløssersikkerhedslåsen, før du udfører vedligeholdelse eller udtagning af et fastklemt søm.

Værktøjet leveres med et ekstra intet mærke spids placeret på siden af sømmagasinet.

- ◆ For at udskifte intet mærke spidsen, skal du blot trække den gamle intet mærke spids ud og montere den nye intet mærke spids på kontaktudløseren.

Brug udelukkende identiske udskiftningsdele. For en reservedelsliste eller bestilling af dele, besøg vores servicewebsted på [www.stanley.eu/3co.uk](http://www.stanley.eu/3co.uk). Du kan også bestille dele fra dit nærmeste STANLEY FATMAX-fabriksservicecenter eller STANLEY FATMAX-autoriseret garanti.

## Fejlsøgning

Hvis dit værktøj ikke fungerer korrekt, følg nedenstående instruktioner. Hvis dette ikke løser problemet, bedes du kontakte det lokale STANLEY FATMAX-værksted.

**Advarsel!** Træk stikket ud af stikkontakten, før du fortsætter.

| Problem   | Mulig årsag  | Mulig løsning  |
|---|--|--|
| Enheden vil ikke starte.                                      | Batteripakken er ikke installeret korrekt.<br><br>Batteriet er ikke opladet. Udløssersikkerhedslåsen er aktiveret. | Kontroller installationen af batteripakken.<br><br>Kontroller kravene til opladning af batteriet. Deaktiver udløssersikkerhedslåsen. |
| Værktøjet aktiveres ikke, (forlygter tændt, motor kører ikke) | Motor stopper med at køre efter 2 sekunder.  | Normal drift, slip udløseren eller kontaktudløseren og tryk den igen ned.  |
| Værktøjet aktiveres ikke. (Forlygter blinker)                 | Lav batteriopladning eller ødelagt batteri.  | Oplad eller udskift batteri.   |

| Problem   | Mulig årsag   | Mulig løsning  |
|---|---|--|
| Værktøjet aktiveres ikke. (forlygter blinker kontinuerligt)                             | Fastklemt søm / værktøjer er gået i stå.<br><br>Fastklemt mekanisme   | Tag batteriet ud, drej udløsergrebet for at udløse fastlåsnings. Ryd det fastklemt søm og genindsæt batteripakken.<br><br>Kontakt autoriseret servicecenter.               |
| Værktøjet aktiveres ikke. (Forlygter tændt, motor kører, indslæningsbladet sidder fast) |   | Kontakt autoriseret servicecenter.   |
| Værktøjet kører, men slår ikke sømmet helt i.   | Lav batteriopladning eller ødelagt batteri.<br><br>Dybdejusteringsindstillingen for lav.<br><br>Værktøjet sidder ikke helt op til arbejdsområdet.<br><br>Materiale- og sømlængde er en for hård opgave. | Oplad eller udskift batteri.<br><br>Drej dybdejusteringshjul til en dybere indstilling.<br><br>Læs betjeningsvejledningen.<br><br>Vælg passende materiale eller sømlængde. |

## Vedligeholdelse

Dit STANLEY FATMAX-værktøj med eller uden ledning er beregnet til brug gennem lang tid med et minimum af vedligeholdelse. Forsat tilfredsstillende drift afhænger af korrekt behandling af værktøjet/apparatet samt regelmæssig rengøring.

**Advarsel!** Sluk apparatet, og træk stikket ud, før der udføres rengøring.

- ◆ Snavs og fedt kan fjernes fra apparatets udvendige side med en klud.

**Advarsel!** Brug ALDRIG opløsningsmidler eller skrappe kemikalier til rengøring af ikke-metalliske dele af apparatet. Disse kemikalier kan svække de materialer, der anvendes i disse dele. Brug en klud, der kun er fugtet med vand og mild sæbe. Lad aldrig væske trænge ind i enheden, og nedsænk aldrig nogen del af enheden i en væske.

**Advarsel!** Spray ALDRIG eller anvend på nogen måde smøremidler eller rengøringsmidler inde i værktøjet. Dette kan få en alvorlig indvirkning på værktøjets levetid og ydeevne.

## Service noter

Dette produkt kan ikke serviceres af brugeren. Der findes ingen dele inde i sømpistolen, som kan serviceres. Servicing skal foretages af et autoriseret serviceværksted for at undgå beskadigelse af statisk følsomme indvendige komponenter.

**Miljøbeskyttelse**

Særskilt bortskaftelse. Produkter og batterier mærket med dette symbol må ikke bortskaftes sammen med normalt husholdningsaffald.

Produkter og batterier indeholder materialer, der kan blive gendannet eller genanvendt og således reducere efterspørgslen efter råvarer.

Genbrug venligst elektriske produkter og batterier i henhold til lokale regulativer. Yderligere informationer findes på [www.2helpU.com](http://www.2helpU.com)

**EF-overensstemmelseserklæring**

MASKINDIREKTIV



SFMCN616 - Ledningsfri sømpistol  
STANLEY Europe erklærer, at disse produkter beskrevet under EN60745-1:2009 + A11:2010; EN60745-2-16:2010.

Disse produkter er endvidere i overensstemmelse med direktiv 2006/42/EC, 2014/30/EU og 2011/65/EU. Kontakt STANLEY Europe på følgende adresse for yderligere oplysninger eller se bagsiden af vejledningen.

Kontakt STANLEY FATMAX på følgende adresse for yderligere oplysninger eller se bagsiden af vejledningen.

Undertegnede er ansvarlig for kompilering af den tekniske fil og udsteder denne erklæring på vegne af STANLEY FATMAX.

*Patrick Diepenbach*

Patrick Diepenbach General Manager, Benelux  
STANLEY FATMAX, Richard-Klinger-Strasse 11,  
65510 Idstein, Germany  
06.08.2019

**Garanti**

STANLEY FATMAX er sikker på kvaliteten af sine produkter og giver forbrugerne en garanti på 12 måneder fra købsdatoen. Denne garanti er en tilføjelse til dine lovbestemte rettigheder. Garantien er gyldig inden for medlemsstaterne af Den Europæiske Union og Det Europæiske Frihandelsområde. Når du gør krav på garantien, skal kravet være i overensstemmelse med STANLEY FATMAX vilkår og betingelser, og du skal indsende dokumentation for købet til sælgeren eller til en autoriseret reparatør. Vilkår og betingelser for STANLEY FATMAX 1 års garanti og placeringen af dit nærmeste autoriserede serviceværksted kan fås på internettet på [www.2helpU.com](http://www.2helpU.com), eller ved at kontakte dit lokale STANLEY FATMAX kontor på den adresse, der er angivet i denne vejledning.

Besøg venligst vores websted [www.stanley.eu/3](http://www.stanley.eu/3) for at registrere dit nye STANLEY FATMAX-produkt og modtage opdateringer om nye produkter og specielle tilbud.

**Tekniske data**

|                        |          | SFMCN616 Type:H1 |
|------------------------|----------|------------------|
| Spænding               | $V_{DC}$ | 18               |
| Batteritype            |          | Li-Ion           |
| Aktiveringsform        |          | Sekventiel       |
| Magasinvinkel          |          | Lige             |
| Tomgangshastighed      | /min.    | 9100             |
| Kørselsenergi          | ca       | 60J              |
| Vægt (værktøjet alene) | kg       | 2,6              |

| Søm           |    |  |         |
|---------------|----|--|---------|
| Længde        | mm |  | 25 - 64 |
| Skaftdiameter | mm |  | 1,6     |
| Vinkel        |    |  | Lige    |

| Oplader          |          | SFMCB11 | SFMCB12 | SFMCB14 |
|------------------|----------|---------|---------|---------|
| Indgangsspænding | $V_{AC}$ | 230     | 230     | 230     |
| Udgangsspænding  | $V_{DC}$ | 18      | 18      | 18      |
| Strømstyrke      | A        | 1,25    | 2       | 4       |

| Batteri   |          | SFMCB201 | SFMCB202 | SFMCB204 | SFMCB206 |
|-----------|----------|----------|----------|----------|----------|
| Spænding  | $V_{DC}$ | 18       | 18       | 18       | 18       |
| Kapacitet | Ah       | 1,5      | 2,0      | 4,0      | 6,0      |
| Type      |          | Li-Ion   | Li-Ion   | Li-Ion   | Li-Ion   |

| Lydtrykniveau i henhold til EN60745: |                                  |
|--------------------------------------|----------------------------------|
| Lydtryk ( $L_{pA}$ )                 | 84 dB(A), usikkerhed (K) 3 dB(A) |
| Lydeffekt ( $L_{WA}$ )               | 95 dB(A), usikkerhed (K) 3 dB(A) |

| Samlede værdier for vibration (triaksial vektorsum) i henhold til EN60745: |  |
|--|--|
| Klamme søm ( $a_{Hv}$ )  | 2,8 $m/s^2$ , usikkerhed (K) 1,8 $m/s^2$ |

## Käyttötarkoitus

Langatan STANLEY FATMAX SFMCN616 -naulauskone on tarkoitettu naulaamiseen. Laite on tarkoitettu sekä ammattittettä yksityiskäyttöön.

## Turvallisuushjeet

### Sähkötyökalujen yleiset turvavaroitukset



**Varoitus! Lue kaikki turvallisuusvaroitukset ja ohjeet.** Alla olevien varoitusten ja ohjeiden noudattamisen laiminlyönti saattaa johtaa sähköiskun, tulipalon ja/tai vakavaan loukkaantumiseen.

**Säästä kaikki varoitukset ja ohjeet tulevaa käyttöä varten.** Ohjeissa käytetty käsite "sähkötyökalu" tarkoittaa verkkokäyttöisiä sähkötyökaluja (verkkojohdolla varustettuja) ja akkukäyttöisiä sähkötyökaluja (ilman verkkojohtoa).

#### 1. Työskentelyalueen Turvallisuus

- Pidä työskentelyalue siistinä ja kirkaasti valaistuna.** Onnettomuuksia sattuu herkemmin epäsiistissä tai huonosti valaistussa ympäristössä.
- Älä käytä sähkötyökaluja, jos on olemassa räjähdysvaara esimerkiksi syttyvien nesteiden, kaasujen tai pölyn vuoksi.** Sähkötyökalujen aiheuttamat kipinät voivat sytyttää pölyn tai kaasut.
- Pidä lapset ja sivulliset kaukana käyttäessäsi sähkötyökalua.** Keskittymiskyvyn herpaantuminen voi aiheuttaa hallinnan menettämisen.

#### 2. Sähköturvallisuus

- Pistokkeen ja pistorasian on vastattava toisiaan. Älä koskaan tee pistokkeeseen mitään muutoksia. Älä yhdistä maadoitettua sähkötyökalua jatkojohtoon.** Sähköiskun vaara vähenee, jos pistokkeisiin ei tehdä muutoksia ja ne yhdistetään vain niille tarkoitettuihin pistorasioihin.
- Älä kosketa maadoituksessa käytettäviin pintoihin, kuten putkiin, lämpöpattereihin ja jäähdytyslaitteisiin.** Voit saada sähköiskun, jos kehosi on maadoitettu.
- Älä altista sähkötyökaluja sateelle tai kosteudelle.** Sähkötyökaluun menevä vesi lisää sähköiskun vaaraa.
- Älä vaurioita sähköjohtoa. Älä kanna työkaluja sähköjohdosta tai vedä pistoketta pistorasiasta sähköjohdon avulla. Pidä sähköjohto kaukana kuumuudesta, öljystä, terävistä reunoista tai liikkuvista osista.** Vaurioituneet tai sokeutuneet johdot lisäävät sähköiskun vaaraa.
- Jos käytät sähkötyökalua ulkona, käytä vain ulkokäyttöön tarkoitettua jatkojohtoa.** Ulkokäyttöön

tarkoitettun sähköjohdon käyttäminen vähentää sähköiskun vaaraa.

- Jos sähkötyökalua on käytettävä kosteassa paikassa, käytä vikavirtasuojaa.** Tämä vähentää sähköiskun vaaraa.
- Henkilösuojaus**
    - Käyttäessäsi sähkötyökalua pysy valppaana, keskity työhön ja käytä tervettä järkeä. Älä käytä tätä työkalua ollessasi väsynyt tai alkoholin, huumeiden tai lääkkeiden vaikutuksen alaisena.** Keskittymisen herpaantuminen hetkeksikin sähkötyökalua käytettäessä voi aiheuttaa vakavan henkilövahingon.
    - Käytä henkilösuojausvarusteita. Käytä aina suojalaseja.** Hengityssuojaimen, liukumattomien turvajalkineiden, kypärän ja kuulosuojaimen käyttäminen vähentää henkilövahinkojen vaaraa.
    - Estä tahaton käynnistäminen. Varmista, että virtakytkin on OFF-asennossa, ennen kuin kytket sähkötyökalun pistorasiaan, yhdistät siihen akun, nostat työkalun käteesi tai kannat sitä.** Sähkötyökalun kantaminen sormi virtakytkimellä lisää onnettomuusvaaraa.
    - Poista kaikki säätöavaimet tai vääntimet ennen sähkötyökalun käynnistämistä.** Sähkötyökalun pyöryään osaan jäänyt säätöavain tai väännin voi aiheuttaa henkilövahingon.
    - Älä kurkotele. Seiso aina vakaasti tasapainossa.** Näin voit hallita sähkötyökalua paremmin odottamattomissa tilanteissa.
    - Pukeudu oikein. Älä käytä löysiä vaatteita tai koruja. Pidä hiukset ja vaatteet poissa liikkuvista osista.** Löysät vaatteet, korut tai pitkät hiukset voivat tarttua liikkuviin osiin.
    - Jos käytettävissä on laitteita pölyn ottamiseksi talteen, käytä niitä.** Pölyn ottaminen talteen voi vähentää pölyn aiheuttamia vaaroja.
    - Vaikka käyttäisit usein erilaisia työkaluja, vältä liiallista itsevarmuutta ja huomioi aina työkalun turvallisuusohjeet.** Epähuomiossa suoritettujen toimenpiteet voivat johtaa vakaviin henkilövahinkoihin sekunnin murto-osassa.
  - Sähkötyökaluista Huolehtiminen**
    - Älä kohdista sähkötyökaluun liikaa voimaa. Valitse käyttötarkoituksen kannalta oikea sähkötyökalu.** Sähkötyökalu toimii paremmin ja turvallisemmin, kun sitä käytetään sille suunniteltuun käyttötarkoitukseen.
    - Älä käytä työkalua, jos virtakytkin ei toimi.** Jos sähkötyökalua ei voi hallita kytkimen avulla, se on vaarallinen ja se on korjattava.
    - Irrota sähkötyökalun pistoke pistorasiasta ja/tai irrota sen akku (jos irrotettavissa) ennen säätämistä,**

- varusteiden vaihtamista tai sähkötyökalun asettamista säilytykseen. Näin voit vähentää vahingossa käynnistymisen aiheuttaman henkilövahingon vaaraa.
- d. **Varastoi sähkötyökaluja lasten ulottumattomissa. Älä anna sähkötyökaluihin tottumattomien tai näihin ohjeisiin perehtymättömien henkilöiden käyttää sähkötyökaluja.** Sähkötyökalut ovat vaarallisia kouluttamattomien käyttäjien käsissä.
- e. **Sähkötyökalujen ja lisävarusteiden ylläpidosta on huolehdittava. Tarkista liikkuvat osat, niiden kiinnitys, osien eheys ja muut toimintaan vaikuttavat tekijät. Jos havaitset vaurioita, korjauta sähkötyökalu ennen niiden käyttämistä.** Huonosti kunnossapidetyt sähkötyökalut aiheuttavat onnettomuuksia.
- f. **Pidä leikkaavat pinnat terävinä ja puhtaina.** Kunnossa pidettyjen leikkaavia teräviä reunoja sisältävien työkalut todennäköisyys jumiutua vähenee, ja niitä on helpompi hallita.
- g. **Käytä sähkötyökalua ja sen tarvikkeita, kuten poranteriä, näiden ohjeiden mukaisesti. Ota työskentelyolosuhteet ja tehtävä työ huomioon.** Jos sähkötyökalua käytetään näiden ohjeiden vastaisesti, voi syntyä vaaratilanne.
- h. **Pidä kahvat ja tartuntapinnat kuivina, puhtaina sekä öljyttöminä ja rasvattomina.** Liukkaat kahvat ja pinnat heikentävät työkalun hallinnan ja ohjauksen turvallisuutta odottamattomissa tilanteissa.
- 5. Akkukäyttöisten Työkalujen Käyttäminen ja Niistä Huolehtiminen**
- a. **Käytä ainoastaan valmistajan suosittelemaa latauslaitetta.** Tietyntyyppiselle akulle soveltuva latauslaite voi aiheuttaa tulipalon vaaran käytettynä yhdessä toisen akun kanssa.
- b. **Käytä sähkötyökalussa vain siihen tarkoitettuja akkuja.** Muiden akkujen käyttäminen voi aiheuttaa tulipalon tai onnettomuuden vaaran.
- c. **Kun akku ei ole käytössä, pidä se poissa muiden metalliesineiden läheltä, kuten paperiliittimien, kolkoiden, avainten, naulojen, ruuvien tai muiden pienten esineiden läheltä. Ne voivat oikosulkea akun navat.** Akun napojen oikosulkeminen voi aiheuttaa palovamman tai tulipalon.
- d. **Oikosulku voi aiheuttaa nesteen vuotamisen akusta. Vältä koskemasta tähän nesteeseen. Jos nestettä pääsee vahingossa iholle, huuhtele vedellä. Jos tätä nestettä pääsee silmään, ota yhteys lääkäriin.** Akkuneste voi ärsyttää tai aiheuttaa palovamman.
- e. **Vaurioitunutta tai muokattua akkua tai työkalua ei saa käyttää.** Vaurioituneissa tai muokatuissa akuissa voi esiintyä odottamattomia häiriöitä, jotka voivat aiheuttaa tulipaloja, räjähdysvaaroja tai henkilövahinkoja.
- f. **Akku ja työkalu tulee suojata tulelta sekä liian korkealta lämpötilalta.** Mikäli akku altistuu tulelle tai yli 130 °C lämpötilalle, seurauksena voi olla räjähdys.
- g. **Noudata kaikkia latausohjeita, akkua tai työkalua ei saa ladata ohjeissa annettujen lämpötilavälien ulkopuolella.** Virheellisen latauksen tai annettujen lämpötilavälien ulkopuolella lataamisen seurauksena akku voi vaurioitua ja tulipalovaara kasvaa.
- 6. Huolto**
- a. **Korjauta työkalu valtuutetulla asentajalla. Varaosina on käytettävä vain alkuperäisiä vastaavia osia.** Tämä varmistaa sähkötyökalun turvallisuuden.
- b. **vaurioituneita AKKUJA ei saa koskaan huoltaa.** Ainoastaan valmistaja tai valtuutetut huolto-liikkeet saavat huoltaa AKKUJA.
- Sähkötyökalun lisäturvallisuusvaroitukset**
- ◆ **Käytä työkalun mukana toimitettuja lisäkahvoja.** Hallinnan menetys voi aiheuttaa henkilövahingon.
  - ◆ **Tartu kiinni koneen eristetyistä tartuntapinnoista, jos leikkausvälinettä käyttäessä on vaara osua piilossa oleviin johtoihin.** Terän osuminen jännitteeseen johtoon tekee sen paljaista metalliosista jännitteisiä, joten käyttäjä voi saada sähköiskun.
  - ◆ **Pitele sähkötyökalua eristetyistä tartuntapinnoista, kun teet työtä, jossa kiinnitin voi joutua kosketuksiin piilossa olevien sähköjohtojen tai oman virtajohtonsa kanssa.** Kiinnittimien osuminen jännitteeseen johtoon tekee sen paljaista metalliosista jännitteisiä, joten käyttäjä voi saada sähköiskun.
  - ◆ **Käytä puristimia tai muita käytännöllistä tapaa kiinnittää ja tukea työkalua tukevalle alustalle.** Työn pitäminen käsin tai vartaloa vasten on epävakaata ja saattaa johtaa kontrolliin menetykseen.
  - ◆ **Ennen kuin poraat seinä, lattiaa tai kattoja, tarkista sähköjohtojen ja putkien sijainti.**
  - ◆ **Älä koske terään heti poraamisen jälkeen.** Terä saattaa olla kuuma.
  - ◆ **Tarkoitettu käyttö on kuvattu tässä käyttöohjeessa.** Käytä työkalua ainoastaan sellaiseen työhön, johon se on tarkoitettu, ja käytä vain käyttöohjeessa ja tuotekuvastossa suositeltuja tarvikkeita ja lisälaitteita. Ohjeesta poikkeava käyttö voi aiheuttaa henkilö- ja/ tai omaisuusvahinkoja.
- Muiden henkilöiden turvallisuus**
- ◆ **Lapset, fyysisesti, aistillisesti tai henkisesti puutteelliset tai kokemattomat ja kouluttamattomat henkilöt, jotka eivät tunne näitä ohjeita, eivät saa koskaan käyttää konetta.**
  - ◆ **Paikalliset säädökset saattavat määrittää käyttäjä koskevia ikärajoituksia.**

- ♦ Älä koskaan käytä laitetta muiden henkilöiden (erityisesti lapsien) tai eläinten läheisyydessä.

## Langattomien naulauskoneiden lisäturvallisuusohjeet

- ♦ Käytä aina suojalaseja.
- ♦ Käytä aina kuulonsuojaimia.
- ♦ Käytä ainoastaan ohjekirjassa määritettyjä kiinnikkeitä.
- ♦ Älä käytä telineitä työkalun asentamiseksi tukeen.
- ♦ Naulauskoneen mitään osaa (esim. kontaktialukaisinta) ei saa purkaa tai estää.
- ♦ Tarkista ennen kutakin toimenpidettä, että turvallisuus- ja laukaisumeکانismi toimii virheettömästi ja että kaikki mutterit ja pultit ovat kireällä.
- ♦ Älä käytä laitetta vasarana.
- ♦ Älä käytä laitetta tikapuilla.
- ♦ Älä koskaan kohdista naulauskoneita itseesi tai muihin henkilöihin päihin.
- ♦ Pidä työkalua käytön aikana niin, ettei päähän tai kehoon voi tulla vahinkoja, jos mahdollinen energiansyötön häiriö tai vaikeat kohdat kappaleessa aiheuttavat laitteen potkaisun.
- ♦ Älä koskaan laukaise naulauskoneita vapaaseen tilaan.
- ♦ Kuljeta laite työalueelle ainoastaan yhtä kahvaa käyttäen, liipaisinta ei saa laukaista.
- ♦ Huomioi työalueen olosuhteet. Kiinnittimet voivat läpäistä ohuet työstökappaleet tai luisua työstökappaleen kulumista tai reunoista, olemassa on täten henkilövahinkovaara.
- ♦ Älä kiinnitä nauvoja työstökappaleen reunan lähelle.
- ♦ Älä kiinnitä nauvoja toisten kiinnittimien päälle.
- ♦ Toimi aina oletuspohjalta, että työkalussa on kiinnittimiä. Naulauskoneen huolimatot käsittely voi johtaa naulojen odottamattomaan laukaisemiseen ja henkilövahinkoihin.
- ♦ Älä osoita työkalulla itseäsi tai ketään lähetyvillä olevaa henkilöä. Odottamaton laukaisemisen yhteydessä laitteesta sinkoa nauja, joka voi aiheuttaa henkilövahinkoja.
- ♦ Älä laukaise työkalua, ellei se ole tiiviisti työkappaleelta vasten. Jos työkalu ei ole kiinni työkappaleessa, kiinnitin saattaa ponnahtaa irti kohteesta.
- ♦ Irrota työkalu sähköverkosta, jos nauja jää kiinni työkaluun. Kun poistat kiinni jääneen nauhan, naulauskone voi kytkeytyä vahingossa päälle, jos se on liitetty sähköverkkoon.
- ♦ Älä käytä tätä työkalua sähkökaapeleiden kiinnittämiseen. Sitä ei ole tarkoitettu sähkökaapeleiden asentamiseen, vaan se voi vahingoittaa sähkökaapeleiden eristeitä ja aiheuttaa sähköiskun tai tulipalon vaaran.

## Jäännösriskit

Jäännösriskejä voi esiintyä käyttäessä muita kuin varoituksissa mainittuja työkaluja. Riskit voivat johtua väärinkäytöstä, pitkästä käytöstä jne.

Turvamääräysten noudattamisesta ja turvalaitteiden käyttämisestä huolimatta tiettyjä vaaroja ei voida välttää. Näitä ovat:

- ♦ Työkalun pyörievien/liikkuvien osien koskettamisesta aiheutuvat vammat.
- ♦ Osien, terien tai lisävarusteiden vaihtamisen aikana aiheutuvat vammat.
- ♦ Työkalun pitkäaikaisesta käytöstä aiheutuvat henkilövahingot. Pidä säännöllisiä taukoja työkalun pitkäaikaisen käytön aikana.
- ♦ Kuulon heikkeneminen.
- ♦ Työkalun aikana aiheutuvan pölyn hengittämisestä aiheutuvat terveysvaarat (esimerkki:- puutavaran työstäminen, erityisesti tammen, pyökin ja puolikovan kuitulevyn työstäminen).

## Tärinä

Teknisissä tiedoissa ja vaatimustenmukaisuusvakuutuksessa ilmoitettu tärinäpäästöarvo on mitattu EN60745-standardin testausmenetelmän mukaisesti, ja arvoa voi käyttää työkalujen keskinäiseen vertailuun. Ilmoitettua tärinän päästöarvoa voidaan käyttää myös alustavassa altistumisen arvioinnissa.

**Varoitus!** Todellinen tärinän päästöarvo sähkötyökalun käytön aikana voi poiketa ilmoitetusta arvosta työkalun käyttötavasta riippuen. Tärinätaso voi olla ilmoitettua tasoa suurempi. Kun tärinälle altistumista arvioidaan direktiivin 2002/44/EY vaatimien turvallisuusstoimien määrittämiseksi ja säännöllisesti sähkötyökalua käyttävien käyttäjien suojaamiseksi, tärinän altistumisen arvioinnissa tulee huomioida todelliset käyttöolosuhteet sekä työkalun käyttötapa sekä kaikki käyttöjaksot elementit (esim. työkalun sammutusajajat, tyhjääkäyntiajat sekä käynnistymisajat).

## Työkalun tarrat

Työkaluun on merkitty päivämääräkoodi sekä seuraavat varoitusmerkinät:



**Varoitus!** Loukkaantumisriskin vähentämiseksi käyttäjän on luettava tämä käyttöohje.



**Varoitus!** Loukkaantumisriskin vähentämiseksi käyttäjän tulee käyttää suojalaseja ja kuulonsuojaimia.



**Huomio:** Älä katso suoraan työvaloon.





Pidä kädet ja kehonosat kaukana välittömältä työalueelta.



Valot työpinnan valaisemiseen sekä akun vähäisen latauksen ja juuttuneen naulan osoittamiseen.



Lue käyttöohjeet huolellisesti ennen laitteen käyttöä.



Älä koskaan yritä ladata viallisia akkuja.

## Sähköturvallisuus



Laturi on kaksoiseristetty, joten erillistä maadoitusta ei tarvita. Tarkista aina, että verkkojännite vastaa arvokilvessä ilmoitettua jännitettä. Älä yritä korvata laturiyksikköä tavallisella verkkopistokkeella.

- ◆ Jos virtajohto vahingoittuu, sen vaihtaminen on turvallisuussyistä jätettävä valmistajan tai valtuutetun STANLEY FATMAX -huollon tehtäväksi.

**Varoitus!** Älä yritä korvata laturiyksikköä tavallisella verkkopistokkeella.

## Ominaisuudet

Tässä laitteessa on kaikki tai joitakin seuraavista ominaisuuksista.

1. Liipaisinkytkin
2. Lukituksen vapautuskytkin
3. Syvyydensäätöpyörä
4. Syvyyden säädön merkkivalo
5. Työvalot/Alhaisen akkuvirran/kiinni jäämisen/leikkautumisen merkkivalo
6. Kiinni leikkautumisen vapautusvipu
7. Tukoksen poiston lukitus
8. Kärkilaukaisin
9. Lipas
10. Työntökappaleen lukitus
11. Työntökappaleen lukituksen vapautus
12. Akku

## Käyttö

**Varoitus!** Anna laitteen käydä ilman kuormitusta. Vältä työkalun ylikuormittamista.

## Akun lataaminen (kuva A)

Lataa akku ennen ensimmäistä käyttökertaa ja aina silloin, kun se ei enää tuota riittävästi virtaa toimintoihin, jotka aikaisemmin hoituivat helposti. Akku voi lämmetä ladattaessa. Tämä on normaalia, eikä se ole merkki mistään viasta.

**Varoitus!** Älä lataa akkuja alle 10 °C tai yli 40 °C asteen lämpötilassa. Suositeltava latauslämpötila on 24 °C.

**Huomautus:** Laturi ei lataa akkuja, jos akun kennon lämpötila on alle 10 °C tai yli 40 °C.

**Akku tulee kuitenkin jättää laturiin. Laturi aloittaa lataamisen automaattisesti, kun kennon lämpötila nousee tai laskee riittävästi.**

## Akkua ja laturia koskevat lisäturvaohjeet

### Akut

- ◆ Älä koskaan yritä avata mistään syystä.
- ◆ Älä altista akkuja vedelle.
- ◆ Älä säilytä akkuja tiloissa, joissa lämpötila voi nousta yli 40 °C:n.
- ◆ Lataa akku paikassa, jonka lämpötila on vähintään 10 °C ja enintään 40 °C.
- ◆ Noudata akkuja hävittäessäsi kohdassa "Ympäristönsuojelu" annettuja ohjeita.
- ◆ Suojaa akku vahingoittumiselta niin, ettei sen kotelo rikkoudu eikä siihen kohdistu iskuja, sillä muutoin voi syntyä henkilövahinkojen ja tulipalon vaara.
- ◆ Älä lataa viallisia akkuja.
- ◆ Vaativissa oloissa voi ilmetä akkuvuotoja. Jos havaitset akkujen pinnalla nestettä, pyyhi se huolellisesti pois rievulla. Vältä ihokosketusta.
- ◆ Jos nestettä joutuu silmiin tai iholle, noudata alla olevia ohjeita.

**Varoitus!** Akkuneste voi aiheuttaa aineellisia vahinkoja tai henkilövahinkoja. Jos nestettä joutuu iholle, se on välittömästi huuhdeltava pois vedellä. Jos ihoa kirvelee tai se punottaa tai on muuten ärtynyt, kysy lisäohjeita lääkäriltä. Jos nestettä joutuu silmiin, huuhto välittömästi puhtaalla vedellä ja mene lääkäriin.

### Laturit

- ◆ Käytä STANLEY FATMAX -laturia vain laitteen mukana toimitetun akun lataamiseen. Muut akut voivat räjähtää ja aiheuttaa henkilövahinkoja tai aineellisia vahinkoja.
- ◆ Älä koskaan yritä ladata akkuja, joita ei ole tarkoitettu ladattaviksi.
- ◆ Vaihda vialliset johdot välittömästi ehjiin.
- ◆ Älä altista laturia vedelle.
- ◆ Älä avaa laturia.
- ◆ Älä työnnä mitään laturin sisään.

### Laturin symbolit









Laturi on tarkoitettu ainoastaan sisäkäyttöön.

**Huomautus:** Jotta varmistat litiumioniakkujen parhaimman mahdollisen suorituskyvyn ja pitkän käyttöiän, akku tulee ladata täyteen ennen ensimmäistä käyttöä.

- ◆ Yhdistä laturi (13) sopivaan pistorasiaan ennen kuin laitat siihen akun (12).
- ◆ Vihreä latauksen merkkivalo (13a) vilkkuu jatkuvasti ilmoittaen, että latausprosessi on alkanut.
- ◆ Kun lataus on valmis, vihreä latauksen valo (13a) jää palamaan jatkuvasti. Akku (12) on täysin ladattu ja se voidaan poistaa, sitä voidaan käyttää heti tai sen voi jättää laturiin (13).
- ◆ Lataa akut viikon kuluessa tyhjentymisestä. Akkujen käyttöikä lyhenee merkittävästi, jos ne jätetään tyhjiksi pitkäksi aikaa.

### Laturin LED-tilat

|  |  |   |
|--|--|---|
|  | <b>Lataus käynnissä:</b><br>Vilkkuva vihreä LED                              |  |
|  | <b>Ladattu täyteen:</b><br>Pysyvä vihreä LED                                 |  |
|  | <b>Akun kuuma-/kylmäviive:</b><br>Vilkkuva vihreä LED<br>Punainen vihreä LED |  |

**Huomautus:** Yhteensopiva(t) laturi(t) ei(eivät) lataa viallista akku. Laturi ilmoittaa viallisesta akusta, kun se ei syty.

**Huomautus:** Tämä voi tarkoittaa myös laturivikaa. Jos laturi ilmoittaa ongelmasta, vie laturi ja akku testattavaksi valtuutettuun huoltopalveluun.

### Akun jättäminen laturiin

Akku voidaan jättää laturiin, kun merkkivalo palaa. Laturi pitää akun käyttövalmiina ja ladattuna.

### Akun kuuma-/kylmäviive

Kun laturi tunnistaa liian kuuman tai kylmän akun, se käynnistää automaattisesti akun kuuma-/kylmäviiveen, vihreä LED-merkkivalo (13a) vilkkuu ja punainen merkkivalo LED (13b) palaa jatkuvasti, jolloin lataus keskeytyy, kunnes akku on saavuttanut oikean lämpötilan. Laturi siirtyy tämän jälkeen automaattisesti akun lataustilaan. Tämä toiminto takaa akun maksimaalisen käyttöiän.

### Akun varaustilan merkkivalo (kuva B)

Akussa on varaustilan merkkivalo, joka mahdollistaa akun käyttöajan määrittämisen nopeasti kuvan B mukaisesti. Voit

tarkistaa akun jäljellä olevan käyttöajan helposti painamalla varaustilan painiketta (12a) kuvan B mukaisesti.

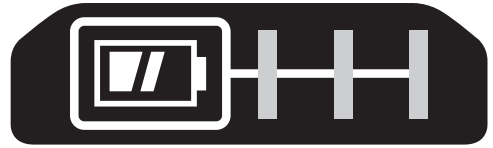

### Akun asentaminen ja poistaminen työkalusta

**Varoitus!** Varmista ennen akun irrottamista tai asentamista, että lukituspainike on lukitussa asennossa virtakytkimen tahattoman käytön estämiseksi.

### Akun asentaminen (kuva C)

- ◆ Aseta akku hyvin työkaluun, kunnes kuulet napsahduksen kuvan C mukaisesti. Varmista, että akku on hyvin paikoillaan ja lukittu paikoilleen.

### Akun irrotus (kuva D)

- ◆ Paina akun vapautuspainiketta (12b) kuvan D mukaisesti ja vedä akku irti työkalusta.

### Ripustuskoukku (kuva E)

**Varoitus!** Poista naulat lippaasta ennen työkalun säätämistä tai huoltamista. Jos näin ei menetellä seurauksena saattaa olla vakava tapaturma.

**Varoitus!** Vakavan henkilövahingon vaaran vähentämiseksi aseta suunnanvaihtopainike lukitusasentoon tai katkaise työkalusta virta ja irrota akku ennen säätämistä tai varusteiden irrottamista tai asentamista. Tahaton käynnistyminen aiheuttaa vahingon.

**Varoitus!** Vakavan henkilövahingon riskin vähentämiseksi tulee varmistaa, että ripustuskoukun ruuvi (15) on varmasti kiinni.

**Huomio:** Kun työkalua ei käytetä, aseta se sivulle vakaalle alustalle paikkaan, jossa se ei aiheuta kompastumis- tai putoamisvaaraa. Jotkut työkalut, joissa on suuret akut, seisovat pystyssä akun varassa, mutta ne kaatuvat helpommin.

**Huomautus:** Kun kiinnitit tai vaihdat ripustuskoukku (14), käytä vain mukana toimitettua ruuvia (15). Kiristä ruuvi huolellisesti.

Jos koukku ei haluta lainkaan, sen voi irrottaa työkalusta. Irrota ripustuskoukku, poistamalla ruuvi (15), joka pitää ripustuskoukun (14) paikallaan.

**Huomautus:** Saatavilla on erilaisia kiskojärjestelmän koukkuja ja säilytysratkaisuja.

Lisätietoa on saatavilla verkkosivuiltamme [www.stanley.eu/3](http://www.stanley.eu/3).

### Käyttäminen

**Varoitus!** Lue tämän ohjekirjan alussa oleva osio

Naulauskoneen turvallisuusvaroitukset. Käytä aina suojalaseja ja kuulonsuojaimia, kun käytät työkalua. Vältä kohdistamasta naulauskonetta itseesi tai muihin päin. Turvallisuuden takaamiseksi noudata seuraavia ohjeita ja suorita seuraavat tarkistukset aina ennen naulauskoneen käyttämistä.

**Varoitus!** Jotta henkilövahingot vältettäisiin, irrota akku työkalusta ja kytke liipaisimen lukitus päälle ennen huoltotoimenpiteitä, naulojen tukoksien poistoa, työalueelta poistamista, työkalun siirtoa muualle tai työkalun antamista toisille.

**Varoitus!** Vältä vahingossa tapahtuvat laukausit pitämällä sormet POISSA liipaisimelta, kun koneella ei naulata. Älä koskaan kuljeta työkalua sormi liipaisimella.

- ◆ Käytä asianmukaisia suojalaseja, kuulonsuojaimia ja hengityssuojaa.
- ◆ Poista akku työkalusta ja kytke päälle liipaisimen lukitus.
- ◆ Lukitse työntökappale taka-asentoon ja poista kaikki naulat lippaasta.
- ◆ Tarkista kärkilaukaisimen ja työntökappaleen virheetön ja tehokas toiminta. Älä käytä konetta, jos jokin niistä ei toimi oikein.
- ◆ Älä koskaan käytä työkalua, jossa on vaurioituneita osia.

**Varoitus!** Käytä työkalua kiinnittimillä, joiden nopeus on korkeintaan 30 kertaa/min.

## Naulauskoneen käyttö

**Varoitus!** Kärkilaukaisinta on painettava, jonka jälkeen liipaisimesta on vedettävä kunkin naulan kohdalla. Vapauta kunkin naulan jälkeen sekä kärkilaukaisin että liipaisin.

**Varoitus!** Akku tulee irrottaa ja liipaisimen lukitus kytkeä päälle aina säätöjä tehdessä tai työkalun ollessa pois käytöstä.

- ◆ Paina kärkilaukaisin (8) kokonaan työstökappaleita vasten.
- ◆ Vedä liipaisin pohjaan (1) ja moottori käynnistyy. (naula kiinnittyy työstökappaleeseen).
- ◆ Vapauta liipaisin.
- ◆ Nosta kärkilaukaisin pois työstökappaleen pinnasta.
- ◆ Toista yllä kuvatut 4 vaihetta seuraavaan käyttökohteeseen.

## Työkalun valmistelu

**Varoitus!** ÄLÄ KOSKAAN suihkuta tai levitä muulla tavoin öljyä, voiteluainetta tai liuottimia työkalun sisälle. Tämä voi vaikuttaa huomattavasti työkalun käyttöikään ja tehoon.

**Varoitus!** Akku tulee irrottaa ja liipaisimen lukitus kytkeä päälle aina säätöjä tehdessä tai työkalun ollessa pois käytöstä.

- ◆ Lue tämän ohjekirjan sisältämät turvallisuusohjeet.
- ◆ Käytä suojalaseja ja kuulonsuojaimia.
- ◆ Irrota akku työkalusta ja lataa se täyteen.
- ◆ Varmista, että lipas on tyhjennetty kiinnittimistä.
- ◆ Tarkista kärkilaukaisimen ja työntökappaleen virheetön ja tehokas toiminta. Älä käytä konetta, jos jokin niistä ei toimi oikein.

- ◆ Vältä kohdistamasta naulauskonetta itseesi tai muihin päin.
- ◆ Aseta täyteen ladattu akku paikoilleen.

## Työkalun lataaminen (kuva F)

**Varoitus!** Vältä kohdistamasta työkalua itseesi tai muihin päin. Se voi aiheuttaa vakavan henkilövahingon.

**Varoitus!** Älä koskaan lisää nauloja, kun kärkilaukaisin tai liipaisin on aktivoitu.

**Varoitus!** Irrota akku aina ennen naulojen lisäämistä tai poistamista.

**Varoitus!** Akku tulee irrottaa ja liipaisimen lukitus kytkeä päälle aina säätöjä tehdessä tai työkalun ollessa pois käytöstä.

**Varoitus!** Pidä sormet kaukana työntökappaleesta henkilövahinkojen välttämiseksi.

- ◆ Aseta kiinnikkeet lipaan (9) alasaan.
- ◆ Vedä työntökappaleen lukitusta (10) alaspäin, kunnes naulan seurain (16) putoaa naulojen taakse kuvan F mukaisesti.
- ◆ Vapauta työntökappaleen lukitus(10).

## Naulojen poistaminen työkalusta

**Varoitus!** Akku tulee irrottaa ja liipaisimen lukitus kytkeä päälle aina säätöjä tehdessä tai työkalun ollessa pois käytöstä.

- ◆ Paina työntökappaleen vapautuspainiketta (11).
- ◆ Liu'uta naulat manuaalisesti lipaan (9) alaosaa kohti.
- ◆ Avaa suulakkeessa oleva tukoksen poistoluukku tarkistaaksesi, ettei nauloja ole jäljellä.

## Syvyys säätäminen (kuva G)

Naulan kiinnityssyvyttä voidaan säätää työkalun sivussa olevalla syvyyden säätökiekolla (3).

**Varoitus!** Toimi seuraavasti, jotta vahingossa tapahtuvan laukausin aiheuttamilta vammoilta vältyttäisiin syvyyden säätämisen aikana:

- ◆ Irrota akku.
- ◆ Kytke liipaisimen lukitus.
- ◆ Vältä koskettamasta liipaisimeen säätämisen aikana.

Syvyysasetukset ovat liukuvassa asteikossa syvyyden säädön merkivalossa (4). Vasen puoli osoittaa syvemmän asetuksen ja oikea puoli vähemmän syvemmän asetuksen.

- ◆ Voit kiinnittää naulan syvemmälle kiertämällä syvyyden säätökiekkoa (3) alaspäin. Tällöin syvyyden ilmaisin (4) siirtyy asteikon vasemmalle puolelle.
- ◆ Voit kiinnittää naulan vähemmän syväälle kiertämällä syvyyden säätökiekkoa (3) ylöspäin. Tällöin syvyyden ilmaisin (4) siirtyy asteikon oikealle puolelle.

## Työvalot (kuva F)

Naulauskoneen molemmilla puolilla on työvalot (5). Työvalot pyörivät, kun kärkilaukaisinta painetaan.

**Huomautus:** Työvalot on tarkoitettu välittömän työpinnan valaisuun eikä sitä ole tarkoitettu käytettäväksi taskulamppuna.



### Alhaisen akkuvirran merkkivalo

Työvalot vilkkuvat ja sammuvat sitten kokonaan ilmoittaakseen alhaisesta akkuvirrasta.



### Juuttuneen naulan merkkivalo

Työvalot vilkkuvat jatkuvasti, jos naula jää kiinni suolakkeeseen (ks. Kiinni jääneen naulan poistaminen).

## Kiinni leikkautumisen vapauttaminen (kuva I)

**Varoitus!** Jos työkalussa ilmenee leikkautuminen, työkalu poistuu käytöstä ja se on nollattava. Poista kiinni leikkautumisen tila noudattamalla seuraavia ohjeita. Irrota sen jälkeen akku ja aseta se takaisin paikoilleen. Työkalu on tällöin valmis käytettäväksi. Jos nauलाuskonetta käytetään vaativissa toimissa, joissa nauलाamiseen käytetään moottorin kaikkea saatavilla olevaa energiaa, työkalu voi leikkautua kiinni. Käyttöterä ei suoritanut loppuun käyttöjaksoa ja kiinni jäämisen/leikkautumisen merkkivalo vilkkuu. Käännä työkalun kiinni leikkautumisen vapautusvipua (6) ja mekanismi avautuu.

**Huomautus!** Työkalu poistuu automaattisesti käytöstä eikä se nollaudu ennen kuin akku on poistettu ja asetettu uudelleen paikoilleen. Jos laite leikkautuu edelleen kiinni, tarkista materiaali ja naulan pituus varmistaaksesi, ettei käyttö ole liian vaativaa. Jos käyttöterä ei palaa automaattisesti lähtöasentoon kiinni leikkautumisen vapautusvivun kiertämisen jälkeen, noudata osion "Kiinni jääneen naulan poistaminen" ohjeita.



## Kiinni jääneen naulan poistaminen (kuvat I, J)

**Varoitus!** Henkilövahinkojen välttämiseksi akku on irrotettava työkalusta ja liipaisimen lukitus on kytkettävä ennen huoltotoimenpiteitä tai kiinni jääneen naulan poistamista. Jos naula jää kiinni suolakkeeseen, pidä työkalu itsestäsi pois päin kohdistettuna ja toimi seuraavasti:

- ◆ Poista akku työkalusta ja kytke päälle liipaisimen lukitus.



- ◆ Kierrä työkalun kiinni leikkautumisen vapautusvipua (6) vapauttaaksesi käyttöterän ja poistaaksesi tukoksen. Jos työkalu on edelleen juuttunut kiinni, noudata seuraavaa 9 vaihetta:
  - ◆ Vedä työntökappaletta alaspäin, kunnes se lukittuu paikoilleen. Kallista sitten työkalua niin, että naulat liukuvat vapaasti ulos lipkaan alaosaan.

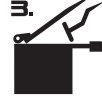

- ◆ Nosta tukoksen poiston lukitusta (7) ja vedä se ylös etuluukun (17) avaamiseksi.
- ◆ Poista taipunut naula tarpeen mukaan pihtien avulla.
- ◆ Jos käyttöterä on ala-asennossa, laita ruuvimeisseli tai muu varsi kärkiosaan ja työnnä käyttöterä takaisin paikalleen.
- ◆ Sulje etuluukku ja kytke lankamalli (19) kärkilaukaisimen kahden varren (18) alapuolelle. Paina tukoksen poiston lukitusta (7) alas, kunnes se lukittuu paikoilleen.
- ◆ Aseta nauuloja lippaaseen (ks. Työkalun lataaminen).
- ◆ Vedä työntökappaletta (10) alaspäin, kunnes naulan seurain (16) putoaa nauulojen taakse kuvan G mukaisesti.
- ◆ Aseta akku takaisin paikoilleen.
- ◆ Kytke liipaisimen lukitus (2) pois, jotta liipaisinta voitaisiin käyttää.

**Varoitus!** Jos työkalussa ilmenee tukos, työkalu poistuu käytöstä ja se on nollattava. Poista kiinni jäänyt naula noudattamalla seuraavia ohjeita. Irrota sen jälkeen akku ja aseta se takaisin paikoilleen. Työkalu on tällöin valmis käytettäväksi.

**Huomaa!** Jos naulat jäävät usein kiinni kärkilaukaisimeen, vie työkalu valtuutettuun STANLEY FATMAX -huoltopalveluun huoltoa varten.

## Käyttö alhaisessa lämpötilassa

Kun työkaluja käytetään pakkasella:

- ◆ Pidä työkalu mahdollisimman lämpimänä ennen käyttöä.
- ◆ Laukaise työkalu 5 tai 6 kertaa koekappaleeseen ennen varsinaista käyttöä.

## Käyttö korkeassa lämpötilassa

Työkalu toimii normaalisti. Pidä se kuitenkin poissa suorasta auringonvalosta, sillä liiallinen lämpö voi heikentää puskurien ja muiden kumiosien kuntoa, jolloin lisähuolto on tarpeen.

## Osien vaihtaminen

**Varoitus!** Henkilövahinkojen välttämiseksi akku on irrotettava työkalusta ja liipaisimen lukitus on kytkettävä ennen huoltotoimenpiteitä tai kiinni jääneen naulan poistamista.

Työkalun mukana toimitetaan ylimääräinen No-mar-terä, joka sijaitsee naulalippan sivulla.

- ◆ No-mar-alusta vetämällä vanha No-mar-alusta pois ja asentamalla uusi No-mar-alusta laukaisukärkeen.

Käytä ainoastaan samanlaisia osia. Katso osaluettelo tai tilaa osia huoltopalvelumme sivustolta osoitteesta [www.stanley.eu/3co.uk](http://www.stanley.eu/3co.uk). Voit myös tilata varaosia lähimmästä STANLEY FATMAX -huoltopalvelusta tai valtuutetusta STANLEY FATMAX -takuupalvelusta.

## Vianmääritys

Jos laite ei näytä toimivan oikein, noudata seuraavia ohjeita.

Jos tämä ei auta, ota yhteys paikalliseen STANLEY FATMAX -huoltoiliikkeeseen.

**Varoitus!** Irrota laite pistorasiasta ennen jatkamista.

| Ongelma  | Mahdollinen syy  | Mahdollinen ratkaisu   |
|--|--|--|
| Laite ei käynnisty.  | Akkua ei ole asennettu oikein.<br>Akku ei ole latautunut.<br><br>Liipaisimen lukitus on kytketty.  | Tarkista akun asennus.<br>Tarkista akun latausvaatimukset.<br><br>Kytke liipaisimen lukitus pois.  |
| Työkalu ei laukaise nauloja. (Valot päällä, moottori ei käy)                           | Moottori pysähtyy 2 sekunnin jälkeen.  | Normaali toiminta, vapauta liipaisin tai kärkilaukaisin ja paina uudelleen.  |
| Työkalu ei laukaise nauloja. (Valot vilkkuvat)   | Alhainen akkuvirta tai vaurioitunut akku.  | Lataa tai vaihda akku.   |
| Työkalu ei laukaise nauloja. (Valot vilkkuvat jatkuvasti)                              | Naulan tukos / työkalu juuttunut kiinni.<br><br>Mekanismi on juuttunut kiinni  | Irrota akku, kierrä kiinni leikkautumisen vapautusvipua.<br>Poista kiinni juuttunut naula ja asenna akku takaisin.<br><br>Ota yhteyttä valtuutettuun huoltoon.     |
| Työkalu ei laukaise nauloja. (Valot palavat, moottori käy, käyttöterä kiinni alhaalla) |  | Ota yhteyttä valtuutettuun huoltoon.   |
| Työkalu toimii, mutta naula ei kiinnity kokonaan.                                      | Alhainen akkuvirta tai vaurioitunut akku.<br><br>Syvyysasetus ei ole riittävän matala.<br><br>Työkalua ei paineta riittävän voimakkaasti työstökappaleeseen.<br><br>Materiaalin ja naulan pituus on liian vaativa. | Lataa tai vaihda akku.<br><br>Kierrä syvyyden säätökiekko syvempään asetukseen.<br><br>Lue ohjekirja.<br><br>Valitse soveltuva materiaali tai oikea naulan pituus. |

## Huolto

Johdollinen tai johdoton STANLEY FATMAX -laite/-työkalu on suunniteltu toimimaan mahdollisimman pitkään mahdollisimman vähällä huollolla. Oikealla huollolla ja säännöllisellä puhdistuksella työkalu/laite säilyttää suorituskykynsä.

**Varoitus!** Sammuta laite ja kytke se irti virtalähteestä ennen puhdistusta.

- ◆ Poista laitteen pinnassa oleva lika ja rasva pyyhkimällä kostealla liinalla.

**Varoitus!** ÄLÄ KOSKAAN käytä laitteen muiden kuin metallisten osien puhdistukseen liuottimia tai muita voimakkaita kemikaaleja. Nämä kemikaalit voivat heikentää näissä osissa käytettyjä materiaaleja. Käytä vain vedellä ja miedolla pesuaineella kostutettua kangasta. Älä päästä mitään nestettä laitteen sisään. Älä upota mitään laitteen osaa nesteeseen.

**Varoitus!** ÄLÄ KOSKAAN suihkuta tai levitä muulla tavoin voiteluaineita tai liuottimia työkalun sisälle. Tämä voi vaikuttaa huomattavasti työkalun käyttöikään ja tehoon.

## Huoltoilmoitukset

Tuote ei ole käyttäjän huollettavissa. Naulauskoneen sisällä ei ole mitään huollettavia osia. Huolto on jätettävä valtuutetun huoltokeskuksen tehtäväksi, jotta laitteen herkästä osista sisäkomponentit eivät vahingoitu.

## Ympäristön suojeleminen



Toimita tämä laite kierrätykseen. Tällä symbolilla merkityjä tuotteita ja akkuja/paristoja ei saa hävittää normaalin kotitalousjätteen mukana.

Tuotteissa ja akuissa on materiaaleja, jotka voidaan kerätä tai kierrättää uudelleen käyttöä varten.

Kierrätä sähkölaitteet ja akut paikallisten määräyksien mukaisesti. Lisätietoa on saatavilla osoitteessa [www.2helpU.com](http://www.2helpU.com)

## Tekniset tiedot

|                        |          | SFMCN616 Malli:H1 |
|------------------------|----------|-------------------|
| Jännite                | $V_{DC}$ | 18                |
| Akkutyyppi             |          | Litiumioni        |
| Käyttötila             |          | Vain              |
| Lipaskulma             |          | Suora             |
| Kuormittamaton nopeus  | /min     | 9100              |
| Käyttöenergia          | noin     | 60J               |
| Paino (pelkkä työkalu) | kg       | 2,6               |

| Kiinnittimet      |    |         |
|-------------------|----|---------|
| Pituus            | mm | 25 - 64 |
| Varren halkaisija | mm | 1,6     |
| Kulma             |    | Suora   |

| Laturi       |          | SFMCB11 | SFMCB12 | SFMCB14 |
|--------------|----------|---------|---------|---------|
| Tulojännite  | $V_{AC}$ | 230     | 230     | 230     |
| Lähtöjännite | $V_{DC}$ | 18      | 18      | 18      |
| Virta        | A        | 1,25    | 2       | 4       |

| Akku    |          | SFMCB201   | SFMCB202   | SFMCB204   | SFMCB206   |
|---------|----------|------------|------------|------------|------------|
| Jännite | $V_{DC}$ | 18         | 18         | 18         | 18         |
| Teho    | Ah       | 1,5        | 2,0        | 4,0        | 6,0        |
| Tyyppi  |          | Litiumioni | Litiumioni | Litiumioni | Litiumioni |

## Äänenpainetaso mitattuna EN60745:n mukaisesti:

Äänenpaine ( $L_{pA}$ ) 84 dB(A), epävarmuus (K) 3 dB(A)Ääniteho ( $L_{WA}$ ) 95 dB(A), epävarmuus (K) 3 dB(A)

## Tärinän kokonaisarvot (vektorisumma), määritetty standardin EN60745 mukaan:

Naulojen kiinnitys ( $a_{h1}$ ) 2,8 m/s<sup>2</sup>, epävarmuus (K) 1,8 m/s<sup>2</sup>

## EU-vaatimustenmukaisuusvakuutus

KONEDIREKTIIVI



SFMCN616 - Langatan naulauskone  
STANLEY Europe vakuuttaa, että nämä kuvatut tuotteet  
täyttävät seuraavien standardien vaatimukset: EN60745-  
1:2009 + A11:2010; EN60745-2-16:2010.

Nämä tuotteet täyttävät myös direktiivien 2006/42/EY,  
2014/30/EU ja 2011/65/EU vaatimukset. Saat lisätietoja  
ottamalla yhteyden STANLEY Europeiin. Osoitteet näkyvät  
käyttöohjeen takasivulla.

Saat lisätietoja ottamalla yhteyden STANLEY FATMAXiin.  
Osoitteet näkyvät käyttöohjeen takasivulla.

Allekirjoittaja vastaa teknisistä tiedoista ja antaa tämän  
vakuutuksen STANLEY FATMAXIN puolesta.

*Patrick Diepenbach*

Patrick Diepenbach General Manager, Benelux  
STANLEY FATMAX, Richard-Klinger-Strasse 11,  
65510 Idstein, Germany  
06.08.2019

## Takuu

STANLEY FATMAX on vakuuttanut tuotteidensa korkeasta laadusta ja tarjoaa kuluttajille 12 kuukauden takuun, joka astuu voimaan ostopäivänä. Kyseinen takuu ei heikennä mitenkään lakisääteisiä oikeuksia, se ainoastaan täydentää niitä. Tämä takuu on voimassa kaikissa EU- ja ETA-maissa. Edellytyksenä takuun saamiselle on, että vaade täyttää STANLEY FATMAXIN ehdot ja että ostaja toimittaa ostotositteen jälleenmyyjälle tai valtuutetulle huoltoliikkeelle. STANLEY FATMAXIN yhden vuoden takuun ehdot ja lähimmän valtuutetun korjauspalvelun yhteystiedot ovat saatavilla osoitteessa [www.2helpU.com](http://www.2helpU.com) tai ottamalla yhteyttä paikalliseen STANLEY FATMAXIN toimipisteeseen tässä ohjekirjassa ilmoitettuun osoitteisiin. Käy verkkosivuillemme osoitteessa [www.stanley.eu/3](http://www.stanley.eu/3) ja rekisteröi uusi STANLEY FATMAX -tuotteesi saadaksesi tietoa uusista tuotteista ja erikoistarjouksista.

## Προβλεπόμενη χρήση

Το καρφωτικό μπαταρίας STANLEY FATMAX SFMCN616 έχει σχεδιαστεί για κάρφωμα καρφιών. Αυτή η συσκευή προορίζεται για επαγγελματική και ιδιωτική, μη επαγγελματική χρήση.

## Οδηγίες ασφαλείας

### Γενικές προειδοποιήσεις ασφαλείας για ηλεκτρικά εργαλεία



**Προειδοποίηση!** Διαβάστε όλες τις προειδοποιήσεις ασφαλείας και όλες τις οδηγίες. Η μη τήρηση των παρακάτω προειδοποιήσεων και οδηγιών μπορεί να προκαλέσει ηλεκτροπληξία, πυρκαγιά και/ή σοβαρές σωματικές βλάβες.

Φυλάξτε όλες τις προειδοποιήσεις και τις οδηγίες για μελλοντική αναφορά. Ο όρος "ηλεκτρικό εργαλείο" που χρησιμοποιείται σε όλες τις παρακάτω προειδοποιήσεις, αναφέρεται είτε σε εργαλείο που λειτουργεί με ρεύμα δικτύου (ρεύματος - με καλώδιο) είτε σε εργαλείο που λειτουργεί με μπαταρία (μπαταρίας - χωρίς καλώδιο).

#### 1. Ασφάλεια χώρου εργασίας

- α) Διατηρείτε το χώρο εργασίας καθαρό και καλά φωτισμένο. Οι μη τακτοποιημένοι ή σκοτεινοί χώροι, αποτελούν αιτία ατυχημάτων.
- β) Μη λειτουργείτε τα ηλεκτρικά εργαλεία σε εκρηκτικές ατμόσφαιρες, όπως όταν υπάρχουν εύφλεκτα υγρά, αέρια ή σκόνη. Τα ηλεκτρικά εργαλεία δημιουργούν σπινθήρες που μπορούν να προκαλέσουν ανάφλεξη στη σκόνη ή τις αναθυμιάσεις.
- γ) Απομακρύνετε τα παιδιά και άλλα παρευρισκόμενα άτομα όταν χρησιμοποιείτε ένα ηλεκτρικό εργαλείο. Η απόσπαση της προσοχής σας μπορεί να έχει ως αποτέλεσμα την απώλεια ελέγχου.

#### 2. Ηλεκτρική ασφάλεια

- α) Τα βύσματα των ηλεκτρικών εργαλείων πρέπει να ταιριάζουν με τις πρίζες. Μη τροποποιείτε ποτέ το βύσμα με οποιονδήποτε τρόπο. Μη χρησιμοποιείτε τυχόν βύσματα προσαρμογέα με γειωμένα (με γείωση εδάφους) ηλεκτρικά εργαλεία. Με μη τροποποιημένα βύσματα και κατάλληλες πρίζες ελαττώνεται ο κίνδυνος ηλεκτροπληξίας.
- β) Αποφεύγετε την επαφή του σώματός σας με γειωμένες επιφάνειες όπως σωλήνες, καλοριφέρ, εστίες κουζινών και ψυγεία. Ο κίνδυνος ηλεκτροπληξίας αυξάνεται όταν το σώμα σας είναι γειωμένο.

- γ) Μη εκθέτετε τα ηλεκτρικά εργαλεία στη βροχή ή σε συνθήκες υγρασίας. Η είσοδος νερού σε ηλεκτρικό εργαλείο αυξάνει τον κίνδυνο ηλεκτροπληξίας.
- δ) Μη καταπονείτε υπερβολικά το καλώδιο. Μη χρησιμοποιείτε ποτέ το καλώδιο για τη μεταφορά, το τράβηγμα ή την αποσύνδεση του ηλεκτρικού εργαλείου. Κρατήστε το καλώδιο μακριά από θερμότητα, λάδι, αιχμηρές ακμές και κινούμενα μέρη. Καλώδια που έχουν υποστεί ζημιά ή περιπλεγμένα καλώδια αυξάνουν τον κίνδυνο ηλεκτροπληξίας.
- ε) Όταν χρησιμοποιείτε ένα ηλεκτρικό εργαλείο σε εξωτερικό χώρο, να χρησιμοποιείτε μόνο καλώδια προέκτασης που είναι κατάλληλα για χρήση σε εξωτερικό χώρο. Η χρήση καλωδίου κατάλληλου για χρήση σε εξωτερικό χώρο ελαττώνει τον κίνδυνο ηλεκτροπληξίας.
- στ) Εάν είναι αναπόφευκτη η λειτουργία ηλεκτρικού εργαλείου σε χώρο με υψηλή υγρασία, χρησιμοποιήστε παροχή ηλεκτροδότησης με προστασία από ρεύματα διαρροής (RCD). Η χρήση μιας διάταξης RCD ελαττώνει τον κίνδυνο ηλεκτροπληξίας.

#### 3. Προσωπική ασφάλεια

- α) Παραμείνετε σε εγρήγορση, προσέχετε τι κάνετε και χρησιμοποιείτε την κοινή λογική κατά τη χρήση ενός ηλεκτρικού εργαλείου. Μη χρησιμοποιείτε οποιοδήποτε ηλεκτρικό εργαλείο εάν είστε κουρασμένος(-η) ή υπό την επήρεια ναρκωτικών, αλκοόλ ή φαρμακευτικής αγωγής. Μια μόνο στιγμή απόσπασης της προσοχής σας καθώς χειρίζεστε ηλεκτρικά εργαλεία, μπορεί να προκαλέσει σοβαρό προσωπικό τραυματισμό.
- β) Χρησιμοποιείτε ατομικό προστατευτικό εξοπλισμό. Να φοράτε πάντοτε προστατευτικά γυαλιά. Η χρήση προστατευτικού εξοπλισμού όπως μάσκα για τη σκόνη, αντιολισθητικών υποδημάτων, κράνους ή προστατευτικών ακουστικών για τις ανάλογες συνθήκες, θα ελαττώσει τους προσωπικούς τραυματισμούς.
- γ) Αποτρέψτε τυχόν ακούσια εκκίνηση του εργαλείου. Βεβαιωθείτε ότι ο διακόπτης βρίσκεται στη θέση Off προτού συνδέσετε το εργαλείο στην πρίζα ή/και στην μπαταρία, καθώς και προτού σηκώσετε ή μεταφέρετε το εργαλείο. Η μεταφορά ηλεκτρικών εργαλείων με το δάκτυλό σας στο διακόπτη ή η σύνδεση στην πρίζα εργαλείων με το διακόπτη στη θέση On ενέχουν κίνδυνο ατυχήματος.
- δ) Αφαιρέστε οποιονδήποτε κλειδί ή ρυθμιστικό κλειδί προτού ενεργοποιήσετε το ηλεκτρικό εργαλείο. Ένα κλειδί ή ρυθμιστικό κλειδί που έχει αφαιρεθεί προσαρτημένο σε κινητό τμήμα του ηλεκτρικού εργαλείου, μπορεί να προκαλέσει προσωπικό τραυματισμό.
- ε) Μη προσπαθήσετε να φτάσετε απομακρυσμένα σημεία. Φροντίστε να έχετε πάντοτε την κατάλληλη

στάση και να διατηρείτε την ισορροπία σας. Κατ' αυτόν τον τρόπο θα έχετε καλύτερο έλεγχο του εργαλείου σε απροσδόκητες καταστάσεις.

- ζ) Να είστε ντυμένοι κατάλληλα. Μην φοράτε φαρδιά ενδύματα ή κοσμήματα. Κρατάτε τα μαλλιά και τα ρούχα σας μακριά από κινούμενα μέρη. Τα φαρδιά ενδύματα, τα κοσμήματα ή τα μακριά μαλλιά μπορεί να εμπλακούν στα κινούμενα μέρη.
- η) Εάν οι συσκευές παρέχονται με σύνδεση συστημάτων αφαίρεσης και συλλογής σκόνης, φροντίστε τα συστήματα αυτά να είναι συνδεδεμένα και να χρησιμοποιούνται κατάλληλα. Η χρήση συστήματος συλλογής σκόνης μπορεί να ελαττώσει τους κινδύνους που σχετίζονται με τη σκόνη.
- θ) Μην αφήνετε την εξοικείωση που έχετε αποκτήσει από τη συχνή χρήση εργαλείων να σας επιτρέψει να εφησυχάσετε και να αγνοείτε τις αρχές ασφαλούς χρήσης των εργαλείων. Μια απρόσεκτη ενέργεια μπορεί να προκαλέσει βαρύ τραυματισμό μέσα σε κλάσματα του δευτερολέπτου.

#### 4. Χρήση και φροντίδα των ηλεκτρικών εργαλείων

- α) Μη ζορίζετε το ηλεκτρικό εργαλείο. Χρησιμοποιείτε το κατάλληλο εργαλείο ανάλογα με την εφαρμογή. Η εργασία θα πραγματοποιηθεί με καλύτερο και πιο ασφαλή τρόπο όταν εκτελείται από το σωστά επιλεγμένο ηλεκτρικό εργαλείο με τον προβλεπόμενο ρυθμό.
- β) Μη χρησιμοποιείτε το εργαλείο εάν ο διακόπτης δεν μεταβαίνει στις θέσεις On (Ενεργοποίηση) και Off (Απενεργοποίηση). Οποιοδήποτε εργαλείο δεν μπορεί να ελεγχθεί μέσω του διακόπτη του, είναι επικίνδυνο και πρέπει να επισκευαστεί.
- γ) Αποσυνδέστε το φις από την πηγή ρεύματος και/ή το πακέτο μπαταρίας, αν είναι αποσπώμενο, από το ηλεκτρικό εργαλείο, πριν διεξάγετε οποιαδήποτε ρύθμιση, αλλαγή εξαρτήματος ή όταν πρόκειται να αποθηκεύσετε το ηλεκτρικό εργαλείο. Αυτού του είδους τα μέτρα ασφαλείας ελατώνουν τον κίνδυνο τυχαίας θέσης σε λειτουργία του ηλεκτρικού εργαλείου.
- δ) Αποθηκεύετε τα ηλεκτρικά εργαλεία που δεν χρησιμοποιείτε μακριά από μέρη όπου μπορούν να τα προσεγγίσουν παιδιά και μην επιτρέπτε τη χρήση του ηλεκτρικού εργαλείου από άτομα που δεν είναι εξοικειωμένα με αυτό ή με τις οδηγίες χρήσης του. Τα ηλεκτρικά εργαλεία είναι επικίνδυνα όταν χρησιμοποιούνται από μη εκπαιδευμένους χειριστές.
- ε) Συντηρείτε τα ηλεκτρικά εργαλεία και τα αξεσουάρ. Ελέγξτε για τυχόν εσφαλμένη ευθυγράμμιση ή ενσφώνωση κινούμενων μερών, για τυχόν θραύση εξαρτημάτων και για τυχόν άλλες καταστάσεις που μπορεί να επηρεάσουν τη λειτουργία του ηλεκτρικού εργαλείου. Εάν το ηλεκτρικό εργαλείο έχει υποστεί ζημιά, φροντίστε για την επισκευή του πριν το χρησιμοποιήσετε. Πολλά ατυχήματα έχουν προκληθεί από ηλεκτρικά εργαλεία που δεν έχουν συντηρηθεί κατάλληλα.
- ζ) Διατηρείτε τα εργαλεία κοπής αιχμηρά και καθαρά. Τα κατάλληλα συντηρημένα εργαλεία κοπής με αιχμηρά άκρα κοπής έχουν μικρότερες πιθανότητες λυγίσματος κατά τη λειτουργία και ελέγχονται ευκολότερα.
- η) Χρησιμοποιείτε το ηλεκτρικό εργαλείο, τα παρελκόμενα και τα τρυπάνια κ.λπ. σύμφωνα με τις παρούσες οδηγίες, λαμβάνοντας υπόψη τις συνθήκες εργασίας και την εργασία που πρόκειται να πραγματοποιηθεί. Η χρήση ενός ηλεκτρικού εργαλείου για εργασίες διαφορετικές από αυτές για τις οποίες προορίζεται, μπορεί να οδηγήσει σε επικίνδυνη κατάσταση.
- θ) Διατηρείτε τις λαβές και τις επιφάνειες κρατήματος στεγνές, καθαρές και απαλλαγμένες από λάδι και γράσο. Οι ολισθηρές λαβές και επιφάνειες κρατήματος δεν επιτρέπουν τον ασφαλή χειρισμό και έλεγχο του εργαλείου σε μη αναμενόμενες καταστάσεις.
5. Χρήση και φροντίδα των εργαλείων με μπαταρία
- α) Επαναφορτίζετε μόνο με το φορτιστή που καθορίζεται από τον κατασκευαστή. Φορτιστής που είναι κατάλληλος για έναν τύπο μπαταριών, μπορεί να ενέχει κίνδυνο πυρκαγιάς όταν χρησιμοποιείται με άλλο τύπο μπαταριών.
- β) Χρησιμοποιείτε τα ηλεκτρικά εργαλεία μόνο με τις ειδικά καθορισμένες μπαταρίες. Η χρήση μπαταριών άλλου τύπου ενέχει κίνδυνο τραυματισμού και πυρκαγιάς.
- γ) Όταν η μπαταρία δεν χρησιμοποιείται, διατηρείτε την μακριά από άλλα μεταλλικά αντικείμενα, όπως συνδετήρες, νομίσματα, κλειδιά, καρφιά, βίδες ή άλλα μικρά μεταλλικά αντικείμενα που μπορεί να προκαλέσουν ηλεκτρική επαφή μεταξύ των δύο ακροδεκτών της μπαταρίας. Η βραχυκύκλωση των ακροδεκτών της μπαταρίας μπορεί να προκαλέσει εγκαύματα ή και πυρκαγιά.
- δ) Κάτω από συνθήκες κακομεταχείρισης, μπορεί να εκτοξευτεί υγρό από τη μπαταρία. Αποφύγετε την επαφή με το υγρό αυτό. Εάν έλθετε σε επαφή κατά λάθος, ξεπλύνετε με άφθονο νερό. Σε περίπτωση που το υγρό έλθει σε επαφή με τα μάτια σας, ζητήστε ιατρική βοήθεια. Το υγρό που εκτοξεύεται από τη μπαταρία μπορεί να προκαλέσει ερεθισμούς ή εγκαύματα.
- ε) Μη χρησιμοποιήσετε πακέτο μπαταρίας ή εργαλείο που έχει υποστεί ζημιά ή τροποποίηση. Οι μπαταρίες που έχουν υποστεί ζημιά ή τροποποίηση μπορεί να έχουν απρόβλεπτη συμπεριφορά, με αποτέλεσμα φωτιά, έκρηξη ή κίνδυνο τραυματισμού.
- ζ) Μην εκθέσετε ένα πακέτο μπαταρίας ή εργαλείο σε φωτιά ή υπερβολική θερμοκρασία. Η έκθεση σε φωτιά



ή σε θερμοκρασία πάνω από 130 °C μπορεί να προκαλέσει έκρηξη.

- η) **Τηρείτε όλες τις οδηγίες φόρτισης και μη φορτίζετε το πακέτο μπαταρίας ή το εργαλείο εκτός των ορίων θερμοκρασίας που ορίζονται στις προδιαγραφές.** Η ακατάλληλη φόρτιση ή η φόρτιση σε θερμοκρασίες εκτός των προβλεπόμενων ορίων μπορεί να προξενήσει ζημιά στην μπαταρία και να αυξήσει τον κίνδυνο φωτιάς.

## 6. Συντήρηση (Σέρβις)

- α) **Φροντίζετε τη συντήρηση του ηλεκτρικού εργαλείου να πραγματοποιείται από πιστοποιημένο για επισκευές άτομο, με τη χρήση μόνο πανομοιότυπων ανταλλακτικών.** Κατ' αυτό τον τρόπο εξασφαλίζεται η ασφάλεια του ηλεκτρικού εργαλείου.

- β) **Ποτέ μην κάνετε σέρβις σε πακέτα ΜΠΑΤΑΡΙΩΝ που έχουν υποστεί ζημιά.** Το σέρβις των πακέτων ΜΠΑΤΑΡΙΩΝ πρέπει να γίνεται μόνο από τον κατασκευαστή ή από εξουσιοδοτημένους παρόχους σέρβις.

## Συμπληρωματικές προειδοποιήσεις ασφαλείας για ηλεκτρικά εργαλεία

- ◆ Χρησιμοποιείτε τις βοηθητικές λαβές που παρέχονται μαζί με το εργαλείο. Η απώλεια ελέγχου μπορεί να προκαλέσει σωματική βλάβη.
- ◆ Κρατάτε το ηλεκτρικό εργαλείο από μονωμένες επιφάνειες συγκράτησης όταν εκτελείτε μια εργασία κατά την οποία το αξεσουάρ κοπής μπορεί να έρθει σε επαφή με αθέατα καλώδια. Αν αξεσουάρ κοπής έρθει σε επαφή με καλώδιο υπό τάση μπορεί να τεθούν υπό ηλεκτρική τάση και τα εκτεθειμένα μεταλλικά μέρη του ηλεκτρικού εργαλείου και να προκληθεί ηλεκτροπληξία στο χειριστή.
- ◆ Κρατάτε το ηλεκτρικό εργαλείο από μονωμένες επιφάνειες συγκράτησης όταν εκτελείτε μια εργασία κατά την οποία το στοιχείο στερέωσης μπορεί να έρθει σε επαφή με αθέατα καλώδια ή με το καλώδιο του ίδιου του εργαλείου. Αν το στοιχείο στερέωσης έρθει σε επαφή με καλώδιο υπό τάση μπορεί να τεθούν υπό ηλεκτρική τάση και τα εκτεθειμένα μεταλλικά μέρη του ηλεκτρικού εργαλείου και να προκληθεί ηλεκτροπληξία στο χειριστή.
- ◆ Χρησιμοποιείτε σφιγκτήρες ή άλλο πρακτικό τρόπο για να στερεώνετε και να στηρίζετε το αντικείμενο εργασίας σε σταθερό υπόβαθρο. Αν κρατάτε το αντικείμενο εργασίας με το χέρι σας ή κόντρα στο σώμα σας, αυτό δεν είναι σταθερό και μπορεί να προκληθεί απώλεια ελέγχου.
- ◆ Πριν τη διάτρηση τοίχων, δαπέδων ή ταβανιών, ελέγχετε για τις θέσεις καλωδιώσεων και σωλήνων.

- ◆ Αποφύγετε να αγγίζετε την άκρη του τρυπανιού αμέσως μετά τη διάτρηση, επειδή μπορεί να καιεί.
- ◆ Η προβλεπόμενη χρήση περιγράφεται στο παρόν εγχειρίδιο οδηγιών. Η χρήση οποιουδήποτε αξεσουάρ ή προσαρτήματος ή η εκτέλεση με αυτό το εργαλείο οποιασδήποτε άλλης εργασίας πέραν από αυτές που συνιστώνται στο παρόν εγχειρίδιο οδηγιών ενδέχεται να εγκυμονεί κίνδυνο τραυματισμού και/ή υλικών ζημιών.

## Ασφάλεια τρίτων

- ◆ Σε καμία περίπτωση μην επιτρέψετε να χρησιμοποιήσουν το μηχάνημα παιδιά, άτομα με μειωμένες σωματικές, αισθητηριακές ή διανοητικές ικανότητες ή με έλλειψη εμπειρίας και γνώσης ή άτομα μη εξοικειωμένα με τις παρούσες οδηγίες.
- ◆ Τοπικοί κανονισμοί μπορεί να θέτουν όρια στην ηλικία του χειριστή.
- ◆ Μη χρησιμοποιείτε ποτέ το μηχάνημα όταν υπάρχουν κοντά άνθρωποι και ιδιαίτερα παιδιά, ή κατοικίδια.

## Πρόσθετες οδηγίες ασφαλείας για καρφωτικά μπαταρίας

- ◆ Φοράτε πάντα γυαλιά ασφαλείας.
- ◆ Φοράτε πάντα προστατευτικά ακοής.
- ◆ Χρησιμοποιείτε μόνο στοιχεία στερέωσης του τύπου που καθορίζεται στο εγχειρίδιο.
- ◆ Μη χρησιμοποιείτε οποιεσδήποτε βάσεις για στερέωση του εργαλείου σε στήριγμα.
- ◆ Μην αφαιρέσετε ή ακινητοποιήσετε κανένα εξάρτημα του καρφωτικού εργαλείου, όπως τον ενεργοποιητή επαφής.
- ◆ Πριν από κάθε χρήση, ελέγξτε ότι ο μηχανισμός ασφαλείας και ενεργοποίησης λειτουργεί κανονικά και ότι όλες οι βίδες και τα παξιμάδια είναι σωστά σφιγμένα.
- ◆ Μη χρησιμοποιείτε το εργαλείο σαν σφυρί.
- ◆ Μη χρησιμοποιείτε το εργαλείο έχοντας ανεβεί σε σκάλα.
- ◆ Ποτέ μην κατευθύνετε κανένα λειτουργικό καρφωτικό εργαλείο προς τον εαυτό σας ή προς οποιονδήποτε άλλο άτομο.
- ◆ Ενώ εργάζεστε, κρατάτε το εργαλείο με τέτοιο τρόπο ώστε να μην μπορούν να προκληθούν τραυματισμοί στο κεφάλι ή το σώμα σας σε περίπτωση πιθανής ανάδρασης λόγω διακοπής στην παροχή ρεύματος ή ύπαρξης σκληρότερων περιοχών σε ένα αντικείμενο εργασίας.
- ◆ Ποτέ μην ενεργοποιείτε στον αέρα το καρφωτικό εργαλείο.
- ◆ Στην περιοχή εργασίας, μεταφέρετε το εργαλείο στη θέση εργασίας χρησιμοποιώντας μόνο μία λαβή και ποτέ με τη σκανδάλη πατημένη.

- ♦ Αναλογιστείτε τις συνθήκες στον χώρο εργασίας. Τα στοιχεία στερέωσης μπορούν να διαπεράσουν λεπτά αντικείμενα εργασίας ή να γλιστρήσουν από γωνίες και άκρες του τεμαχίου εργασίας, με αποτέλεσμα να αποτελέσουν κίνδυνο για ανθρώπους.
- ♦ Μην καρφώνετε κοντά στην άκρη του αντικειμένου εργασίας.
- ♦ Μην καρφώνετε στοιχεία στερέωσης πάνω σε άλλα στοιχεία στερέωσης.
- ♦ Να θεωρείτε πάντα ότι το εργαλείο περιέχει στοιχεία στερέωσης. Ο απρόσεκτος χειρισμός του καρφωτικού μπορεί να έχει ως συνέπεια μη αναμενόμενη βολή στοιχείων στερέωσης και τραυματισμό από μωλ.
- ♦ Μην κατευθύνετε το εργαλείο προς εσάς ή προς οποιονδήποτε γύρω σας. Η μη αναμενόμενη πυροδότηση θα προκαλέσει εξαγωγή του στοιχείου στερέωσης προκαλώντας τραυματισμό.
- ♦ Μην ενεργοποιείτε το εργαλείο εκτός και αν έχει τεθεί σταθερά σε επαφή με το αντικείμενο εργασίας. Αν το εργαλείο δεν είναι σε επαφή, το στοιχείο στερέωσης ενδέχεται να εκτραπεί από το στόχο σας.
- ♦ Αποσυνδέστε το εργαλείο από την πηγή ρεύματος αν σφηνώσει στοιχείο στερέωσης μέσα στο εργαλείο. Όταν αφαιρείτε ένα στοιχείο στερέωσης που έχει σφηνώσει, το καρφωτικό μπορεί να ενεργοποιηθεί κατά λάθος αν είναι συνδεδεμένο στην πηγή ρεύματος.
- ♦ Μην χρησιμοποιείτε αυτό το εργαλείο για τη στερέωση καλωδίων. Δεν έχει σχεδιαστεί για εγκατάσταση ηλεκτρικών καλωδίων και ενδέχεται να προκαλέσει βλάβη στη μόνωση των ηλεκτρικών καλωδίων με αποτέλεσμα να προκληθεί ηλεκτροπληξία ή πυρκαγιά.

### Υπολειπόμενοι κίνδυνοι

Κατά τη χρήση του εργαλείου μπορεί να δημιουργηθούν επιπρόσθετοι υπολειπόμενοι κίνδυνοι, οι οποίοι ενδέχεται να μη συμπεριλαμβάνονται στις προειδοποιήσεις ασφαλείας που εσωκλείονται. Αυτοί οι κίνδυνοι μπορεί να προκληθούν από κακή χρήση, παρατεταμένη χρήση κλπ. Παρά την εφαρμογή των σχετικών κανονισμών ασφαλείας και τη χρήση διατάξεων ασφαλείας, ορισμένοι υπολειπόμενοι κίνδυνοι δεν είναι δυνατό να αποφευχθούν. Σ' αυτούς περιλαμβάνονται:

- ♦ Τραυματισμοί από επαφή με οποιαδήποτε περιστρεφόμενα/κινούμενα μέρη.
- ♦ Τραυματισμοί κατά την αλλαγή οποιονδήποτε εξαρτημάτων, λεπίδων ή αξεσουάρ.
- ♦ Σωματικές βλάβες από παρατεταμένη χρήση του εργαλείου. Όταν χρησιμοποιείτε οποιονδήποτε εργαλείο για παρατεταμένα χρονικά διαστήματα, να μην παραλείπετε με κανένα τρόπο να κάνετε τακτικά διαλείμματα.

- ♦ Βλάβη της ακοής.
- ♦ Κίνδυνοι για την υγεία λόγω εισπνοής σκόνης που αναπύσσεται κατά τη χρήση του εργαλείου σας (παραδείγματα: εργασία με ξύλο, ειδικά βελανιδιά, οξιά και MDF).

### Κραδασμοί

Η δηλωμένη τιμή εκπομπής κραδασμών που αναφέρεται στα τεχνικά χαρακτηριστικά και τη δήλωση συμμόρφωσης έχει μετρηθεί σύμφωνα με τυποποιημένη μέθοδο δοκιμής που προβλέπεται από το πρότυπο EN60745 και μπορεί να χρησιμοποιηθεί για τη σύγκριση ενός εργαλείου με ένα άλλο. Η δηλωμένη τιμή εκπομπής κραδασμών μπορεί επίσης να χρησιμοποιηθεί σε έναν προκαταρκτικό προσδιορισμό της έκθεσης σε κραδασμούς.

**Προειδοποίηση!** Η τιμή εκπομπής κραδασμών κατά την πραγματική χρήση του ηλεκτρικού εργαλείου μπορεί να διαφέρει από τη δηλωμένη τιμή, ανάλογα με τον τρόπο που χρησιμοποιείται το εργαλείο. Το επίπεδο κραδασμών μπορεί να αυξηθεί πάνω από το επίπεδο που έχει δηλωθεί. Κατά τον προσδιορισμό της έκθεσης σε κραδασμούς για τον καθορισμό των απαιτούμενων μέτρων ασφάλειας σύμφωνα με την οδηγία 2002/44/EK για την προστασία προσώπων που χρησιμοποιούν συχνά ηλεκτρικά εργαλεία στην εργασία τους, μια προσεγγιστική εκτίμηση της έκθεσης σε κραδασμούς πρέπει να λαμβάνει υπόψη τις πραγματικές συνθήκες χρήσης και τον τρόπο χρήσης του εργαλείου, συμπεριλαμβανομένων και όλων των επιμέρους τμημάτων του κύκλου εργασίας, όπως πότες φορές τέθηκε το εργαλείο εκτός λειτουργίας, πότε είναι σε λειτουργία χωρίς φορτίο επιπλέον του χρόνου πίεσης της σκανδάλης.

### Ετικέτες πάνω στο εργαλείο

Το εργαλείο φέρει τα παρακάτω προειδοποιητικά σύμβολα μαζί με τον κωδικό ημερομηνίας:



**Προειδοποίηση!** Για να μειωθεί ο κίνδυνος τραυματισμού, ο χρήστης πρέπει να διαβάσει το εγχειρίδιο οδηγιών.



**Προειδοποίηση!** Για να μειωθεί ο κίνδυνος σωματικής βλάβης, ο χρήστης πρέπει να φορά προστασία ακοής και ματιών.



**Προσοχή:** Μην κοπιάζετε απευθείας στη λάμπα λειτουργίας.



Κρατάτε τα χέρια και τα μέρη του σώματος σε απόσταση ασφαλείας από την άμεση περιοχή εργασίας.



Τα φώτα εργασίας χρησιμεύουν για φωτισμό της άμεσης επιφάνειας εργασίας καθώς και ως ένδειξη χαμηλής μπαταρίας και ένδειξη σφηνωμένου καρφιού.

## Συμπληρωματικές οδηγίες ασφαλείας για τις μπαταρίες και τους φορτιστές

### Μπαταρίες

- ◆ Ποτέ μην επιχειρήσετε να ανοίξετε το προϊόν για κανένα λόγο.
- ◆ Μην εκθέτετε την μπαταρία σε νερό.
- ◆ Μην φυλάσσετε τις μπαταρίες σε μέρη όπου η θερμοκρασία μπορεί να υπερβεί τους 40 °C.
- ◆ Η φόρτιση πρέπει να γίνεται μόνο σε θερμοκρασίες περιβάλλοντος μεταξύ 10 °C και 40 °C.
- ◆ Όταν απορρίπτετε τις μπαταρίες, ακολουθήστε τις οδηγίες που δίνονται στην ενότητα „Προστασία του περιβάλλοντος“.
- ◆ Μην προξενήσετε ζημιά/παραμορφώσετε το πακέτο μπαταριών είτε με τρύπημα είτε με χτύπημα, επειδή αυτό μπορεί να προκαλέσει κίνδυνο τραυματισμού και πυρκαγιάς.
- ◆ Μη φορτίζετε τις κατεστραμμένες μπαταρίες.
- ◆ Κάτω από ακραίες συνθήκες, μπορεί να ετέλθει διαρροή υγρών μπαταρίας. Αν παρατηρήσετε υγρό πάνω στις μπαταρίες, σκουπίστε το προσεκτικά με ένα πανί. Αποφύγετε την επαφή με το δέρμα.
- ◆ Στην περίπτωση επαφής με το δέρμα ή τα μάτια, ακολουθήστε τις παρακάτω οδηγίες.

**Προειδοποίηση!** Το υγρό της μπαταρίας μπορεί να προκαλέσει τραυματισμό ή υλικές ζημιές. Στην περίπτωση επαφής με το δέρμα, ξεπλύνετε αμέσως με άφθονο νερό. Αν παρουσιαστεί κοκκίνισμα του δέρματος, πόνος ή ερεθισμός, ζητήστε ιατρική βοήθεια. Στην περίπτωση επαφής με τα μάτια, ξεπλύνετε αμέσως με άφθονο καθαρό νερό και ζητήστε ιατρική βοήθεια.

### Φορτιστές

- ◆ Ο φορτιστής STANLEY FATMAX πρέπει να χρησιμοποιείται αποκλειστικά και μόνο για τη φόρτιση της μπαταρίας του εργαλείου το οποίο συνοδεύει. Αν χρησιμοποιηθεί για άλλες μπαταρίες, αυτές μπορεί να εκραγούν, προκαλώντας τραυματισμό και ζημιές.
- ◆ Μην επιχειρείτε να φορτίσετε μη επαναφορτιζόμενες μπαταρίες.
- ◆ Φροντίζετε να αντικαθίστανται άμεσα τα καλώδια που παρουσιάζουν βλάβη.
- ◆ Μην εκθέτετε το φορτιστή σε νερό.
- ◆ Μην ανοίγετε το φορτιστή.
- ◆ Μην επεμβαίνετε στο φορτιστή

## Σύμβολα επάνω στο φορτιστή



Ο φορτιστής προορίζεται για χρήση σε εσωτερικούς χώρους μόνο.



Διαβάστε αυτό το εγχειρίδιο οδηγιών πριν από τη χρήση.



Μην επιχειρήσετε να φορτίσετε κατεστραμμένες μπαταρίες.

## Ασφαλής χρήση ηλεκτρικού ρεύματος



Ο φορτιστής σας φέρει διπλή μόνωση, επομένως δεν απαιτείται σύρμα γείωσης. Ελέγχετε πάντα αν η τάση τροφοδοσίας αντιστοιχεί σε αυτήν που αναγράφεται στην πινακίδα χαρακτηριστικών. Ποτέ μην επιχειρείτε να αντικαταστήσετε τη μονάδα φορτιστή με έναν κανονικό ρευματολήπτη.

- ◆ Αν το καλώδιο ρεύματος έχει υποστεί φθορά, πρέπει να αντικατασταθεί από τον κατασκευαστή ή από ένα εξουσιοδοτημένο κέντρο επισκευών της STANLEY FATMAX, ώστε να μην αποτελέσει κίνδυνο.

**Προειδοποίηση!** Ποτέ μην επιχειρείτε να αντικαταστήσετε τη μονάδα φορτιστή με έναν κανονικό ρευματολήπτη.

## Χαρακτηριστικά

Η συσκευή αυτή διαθέτει μερικά ή όλα από τα παρακάτω χαρακτηριστικά.

1. Διακόπτη σκανδάλης
2. Διακόπτη ασφάλισης σκανδάλης
3. Τροχό ρύθμισης βάθους
4. Ένδειξη ρύθμισης βάθους
5. Ένδειξη εργασίας/χαμηλής τάσης μπαταρίας/ενσφήνωσης/εμπλοκής
6. Μοχλό απελευθέρωσης εμπλοκής
7. Μάνδαλο καθαρισμού ενσφήνωσης
8. Ενεργοποιητή επαφής
9. Γεμιστήρα
10. Ασφάλιση προωθητή
11. Απελευθέρωση ασφάλισης προωθητή
12. Μπαταρία

## Χρήση

**Προειδοποίηση!** Αφήστε το εργαλείο να λειτουργήσει με το δικό του ρυθμό. Μην το υπερφορτώνετε.

## Φόρτιση της μπαταρίας (Εικ. Α)

Η μπαταρία πρέπει να φορτίζεται πριν από την πρώτη χρήση και όποτε αδυνατεί να παρέχει επαρκή ισχύ σε εργασίες που παλιά ήταν εύκολη η εκτέλεσή τους. Η μπαταρία μπορεί να θερμαίνεται κατά τη φόρτιση. Κάτι τέτοιο είναι φυσιολογικό και δεν υποδηλώνει πρόβλημα.

**Προειδοποίηση!** Μη φορτίζετε την μπαταρία σε θερμοκρασίες περιβάλλοντος κάτω από 10 °C ή πάνω από 40 °C. Η συνιστώμενη θερμοκρασία φόρτισης είναι περίπου 24 °C.



**ΣΗΜΕΙΩΣΗ:** Ο φορτιστής δε θα φορτίσει μια μπαταρία με θερμοκρασία κυψέλης κάτω από περίπου 10 °C ή πάνω από 40 °C.

Η μπαταρία θα πρέπει να μείνει στο φορτιστή και αυτός θα αρχίσει να τη φορτίζει αυτόματα μόλις η θερμοκρασία κυψέλης αυξηθεί ή μειωθεί αντίστοιχα.

**ΣΗΜΕΙΩΣΗ:** Για να εξασφαλίσετε μέγιστη απόδοση και μέγιστη ωφέλιμη ζωή των πακέτων μπαταριών λιθίου-ϊόντων, φορτίστε πλήρως το πακέτο μπαταριών πριν την πρώτη χρήση.

- ◆ Συνδέστε το φορτιστή (13) σε κατάλληλη πρίζα πριν εισάγετε το πακέτο μπαταριών (12).
- ◆ Η πράσινη λυχνία φόρτισης (13a) θα αναβοσβήνει συνεχώς υποδηλώνοντας ότι έχει αρχίσει η διαδικασία φόρτισης.
- ◆ Η φόρτιση έχει ολοκληρωθεί όταν η πράσινη λυχνία φόρτισης (13a) παραμένει μόνιμα αναμμένη. Τότε το πακέτο μπαταριών (12) είναι πλήρως φορτισμένο και μπορείτε να το χρησιμοποιήσετε άμεσα ή να το αφήσετε τοποθετημένο στον φορτιστή (13).
- ◆ Φορτίζετε τις αποφορτισμένες μπαταρίες εντός 1 εβδομάδας. Η διάρκεια ζωής μιας μπαταρίας μειώνεται σημαντικά αν αποθηκευτεί σε αποφορτισμένη κατάσταση.

## Λειτουργίες φορτιστή LED

|  |   |   |
|--|---|---|
|    | <b>Σε φόρτιση:</b><br>Πράσινη LED αναβοσβήνει   |   |
|  | <b>Φόρτιση ολοκληρώθηκε:</b><br>Πράσινη LED σταθερή   |  |
|  | <b>Καθυστέρηση θερμού/ψυχρού πακέτου:</b><br>Πράσινη LED αναβοσβήνει<br>Κόκκινη LED σταθερή |  |

**ΣΗΜΕΙΩΣΗ:** Ο/Οι συμβατός(-οί) φορτιστής(-ές) δεν θα φορτίσουν μια μπαταρία που παρουσιάζει βλάβη. Ο φορτιστής θα υποδείξει ότι υπάρχει βλάβη στο πακέτο μπαταριών με το να μην ανάψει ενδεικτική λυχνία.

**ΣΗΜΕΙΩΣΗ:** Αυτό θα μπορούσε να σημαίνει και πρόβλημα με τον φορτιστή. Αν ο φορτιστής υποδηλώνει πρόβλημα, δώστε τον φορτιστή και το πακέτο μπαταριών για έλεγχο σε εξουσιοδοτημένο κέντρο σέρβις.

## Παραμονή της μπαταρίας στο φορτιστή

Ο φορτιστής και η μπαταρία μπορούν να παραμείνουν συνδεδεμένα με τη λυχνία LED αναμμένη επ' άβριστον. Ο φορτιστής θα διατηρήσει την μπαταρία πλήρως φορτισμένη.

## Καθυστέρηση θερμού/ψυχρού πακέτου

Αν ο φορτιστής ανιχνεύσει ότι μια μπαταρία βρίσκεται σε πολύ υψηλή ή πολύ χαμηλή θερμοκρασία, τότε ξεκινά αυτόματα μια Καθυστέρηση θερμού/ψυχρού πακέτου, η πράσινη LED (13a) αναβοσβήνει, ενώ η κόκκινη LED (13b) παραμένει αναμμένη συνεχώς, και η φόρτιση αναστέλλεται έως ότου η μπαταρία αποκτήσει κατάλληλη θερμοκρασία. Κατόπιν, ο φορτιστής αρχίζει αυτόματα τη φόρτιση του πακέτου. Αυτή η λειτουργία διασφαλίζει τη μέγιστη διάρκεια ζωής της μπαταρίας.

## Ένδειξη κατάστασης φόρτισης μπαταρίας (Εικ. Β)

Η μπαταρία περιλαμβάνει μια ένδειξη κατάστασης φόρτισης για να μπορείτε να εκτιμάτε εύκολα τη διάρκεια ζωής της μπαταρίας, όπως δείχνει η εικόνα Β. Πατώντας το κουμπί κατάστασης φόρτισης (12a) μπορείτε να δείτε εύκολα τη φόρτιση που απομένει στην μπαταρία, όπως παρουσιάζεται στην εικόνα Β.

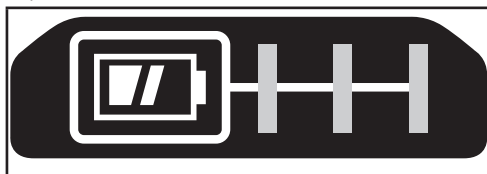

## Εισαγωγή και αφαίρεση του πακέτου μπαταρίας από το εργαλείο

**Προειδοποίηση!** Βεβαιωθείτε ότι είναι πατημένο το κουμπί ασφάλισης στην απενεργοποιημένη κατάσταση, για να αποφύγετε τυχόν ενεργοποίηση του διακόπτη πριν από την αφαίρεση ή την τοποθέτηση της μπαταρίας.

## Για να εγκαταστήσετε το πακέτο μπαταριών (Εικ. C)

- ◆ Εισάγετε το πακέτο μπαταριών με σταθερή πίεση μέσα στο εργαλείο έως ακούσετε ήχο ασφάλισης, όπως δείχνει η εικόνα C. Βεβαιωθείτε ότι το πακέτο μπαταριών έχει εδράσει πλήρως και έχει ασφαλίσει καλά στη θέση του.

## Για να αφαιρέσετε το πακέτο μπαταριών (Εικ. D)

- ◆ Πατήστε το κουμπί απελευθέρωσης μπαταρίας (12b) όπως δείχνει η εικόνα D και τραβήξτε το πακέτο μπαταριών έξω από το εργαλείο.

## Άγκιστρο ανάρτησης (Εικ. E)

**Προειδοποίηση!** Αφαιρέστε τα καρφιά από το γεμιστήρα πριν πραγματοποιήσετε ρυθμίσεις ή σέρβις στο εργαλείο.

Σε αντίθετη περίπτωση υπάρχει κίνδυνος πρόκλησης σοβαρού τραυματισμού.

**Προειδοποίηση!** Για να μειώσετε τον κίνδυνο σοβαρού τραυματισμού, θέστε το κουμπί κίνησης εμπρός/όπισθεν στη θέση ασφάλισης στην απενεργοποίηση ή απενεργοποιήστε το εργαλείο και αποσυνδέστε το πακέτο μπαταριών πριν κάνετε οποιοσδήποτε ρυθμίσεις ή πριν αφαιρέσετε/τοποθετήσετε προσαρτήματα ή αξεσουάρ. Τυχόν αθέλητη εκκίνηση μπορεί να προκαλέσει τραυματισμό.

**Προειδοποίηση!** Για να μειώσετε τον κίνδυνο σοβαρού τραυματισμού, να βεβαιώνετε ότι είναι καλά στερεωμένη η βίδα (15) που συγκρατεί το άγκιστρο ανάρτησης.

**Προσοχή:** Όταν δεν χρησιμοποιείτε το εργαλείο, τοποθετείτε το στο πλάι του πάνω σε μια σταθερή επιφάνεια όπου δεν θα προκαλέσει κίνδυνο λόγω παραπατήματος ή πτώσης. Ορισμένα εργαλεία με μεγάλα πακέτα μπαταριών μπορούν να στέκονται όρθια πάνω στο πακέτο μπαταριών αλλά μπορεί να πέσουν εύκολα αν σπρωχθούν.

**Σημείωση:** Όταν προσαρτάτε ή αντικαθιστάτε το άγκιστρο ανάρτησης (14) χρησιμοποιείτε μόνο την παρεχόμενη βίδα (15). Φροντίστε να στερεώνετε τη βίδα με ασφάλεια. Αν το άγκιστρο δεν είναι επιθυμητό μπορεί να αφαιρεθεί από το εργαλείο.

Για να μετακινήσετε το άγκιστρο ανάρτησης, αφαιρέστε τη βίδα (15) που συγκρατεί το άγκιστρο ανάρτησης (14) στη θέση του.

**Σημείωση:** Διατίθενται διάφορα άγκιστρα και διαμορφώσεις φύλαξης για συστήματα ραγών τοίχου.

Επισκεφθείτε τον ιστότοπό μας [www.stanley.eu/3](http://www.stanley.eu/3) για περισσότερες πληροφορίες.

## Λειτουργία

**Προειδοποίηση!** Διαβάστε την ενότητα με τίτλο

„Προειδοποιήσεις για την ασφάλεια του καρφωτικού“ στην αρχή του παρόντος εγχειριδίου. Πάντα να φοράτε προστατευτικά ματιών και ακοής όταν χρησιμοποιείτε αυτό το εργαλείο. Να κρατάτε το καρφωτικό με κατεύθυνση μακριά από εσάς και άλλους. Για την ασφαλή λειτουργία του, ολοκληρώστε τις ακόλουθες διαδικασίες και ελέγχους πριν από κάθε χρήση του καρφωτικού.

**Προειδοποίηση!** Για να ελατρώσετε την πιθανότητα τραυματισμού, αποσυνδέστε το πακέτο μπαταριών από το εργαλείο και ασφαλίστε τη σκανδάλη πριν τη συντήρηση, τον καθαρισμό σφηνωμένων καρφιών, την έξοδο από την περιοχή εργασίας, τη μετακίνηση του εργαλείου σε διαφορετικό σημείο ή την παράδοση του εργαλείου σε τρίτο πρόσωπο.

**Προειδοποίηση!** Κρατήστε τα δάκτυλά σας ΜΑΚΡΙΑ από τη σκανδάλη όταν δεν τοποθετείτε στοιχεία στερέωσης, ώστε να αποφυγείτε κατά λάθος πυροδότηση. Ποτέ μη μεταφέρετε το εργαλείο με το δάκτυλο στη σκανδάλη.

- ◆ Φοράτε κατάλληλα προστατευτικά ματιών, ακοής και αναπνοής.

- ◆ Αφαιρέστε το πακέτο μπαταριών από το εργαλείο και ενεργοποιήστε την ασφάλιση σκανδάλης.
- ◆ Κλειδώστε τον προωθητή στην οπίσθια θέση και αφαιρέστε όλες τις δεσμίδες καρφιών από τον γεμιστήρα.
- ◆ Βεβαιωθείτε ότι τα συγκροτήματα ενεργοποιητή επαφής και προωθητή λειτουργούν ομαλά και σωστά. Μη χρησιμοποιείτε το εργαλείο εάν κάποιο από αυτά τα δύο συγκροτήματα δεν λειτουργεί σωστά.
- ◆ Ποτέ μη χρησιμοποιήσετε ένα εργαλείο του οποίου οποιοδήποτε εξάρτημα έχει υποστεί ζημιά.

**Προειδοποίηση!** Καρφώνετε με το εργαλείο με ρυθμό που δεν υπερβαίνει τις 30 φορές/λεπτό.

## Για να χρησιμοποιήσετε το καρφωτικό

**Προειδοποίηση!** Ο ενεργοποιητής επαφής πρέπει να πιεστεί, κατόπιν να πατηθεί πλήρως η σκανδάλη για κάθε καρφί και στη συνέχεια να ελευθερωθεί και ο ενεργοποιητής επαφής και η σκανδάλη μετά από κάθε καρφί.

**Προειδοποίηση!** Η μπαταρία πρέπει πάντα να αφαιρείται, και να ενεργοποιείται η ασφάλιση σκανδάλης όταν πραγματοποιούνται προσαρμογές ή όταν δεν χρησιμοποιείται το εργαλείο.

- ◆ Πιέστε πλήρως τον ενεργοποιητή επαφής (8) πάνω στην επιφάνεια εργασίας.
- ◆ Πιέστε πλήρως τη σκανδάλη (1) και θα ξεκινήσει ο κινητήρας. (το καρφί θα εισέλθει στην επιφάνεια εργασίας).
- ◆ Ελευθερώστε τη σκανδάλη.
- ◆ Ανυψώστε τον ενεργοποιητή επαφής από την επιφάνεια εργασίας.
- ◆ Επαναλάβετε τα 4 παραπάνω βήματα για την επόμενη εφαρμογή

## Προετοιμασία του εργαλείου

**Προειδοποίηση!** ΠΟΤΕ μην ψεκάσετε ή εφαρμόσετε με οποιοδήποτε άλλο τρόπο λάδι, λιπαντικά ή διαλύτες καθαρισμού στο εσωτερικό του εργαλείου. Αυτό μπορεί να επηρεάσει σημαντικά το χρόνο ζωής και την απόδοση του εργαλείου.

**Προειδοποίηση!** Η μπαταρία πρέπει πάντα να αφαιρείται και να ενεργοποιείται η ασφάλιση σκανδάλης όταν πραγματοποιούνται προσαρμογές ή όταν δεν χρησιμοποιείται το εργαλείο.

- ◆ Διαβάστε την ενότητα Οδηγίες Ασφαλείας στο παρόν εγχειρίδιο.
- ◆ Φοράτε εξοπλισμό προστασίας των ματιών και της ακοής.
- ◆ Αφαιρέστε την μπαταρία από το εργαλείο και φορτίστε την πλήρως.
- ◆ Βεβαιωθείτε ότι ο γεμιστήρας είναι τελείως άδειος από στοιχεία στερέωσης.
- ◆ Βεβαιωθείτε ότι τα συγκροτήματα ενεργοποιητή επαφής και προωθητή λειτουργούν ομαλά και σωστά. Μη

χρησιμοποιείτε το εργαλείο εάν κάποιο από αυτά τα δύο συκροτήματα δεν λειτουργεί σωστά.

- ◆ Να κρατάτε το εργαλείο στραμμένο μακριά από εσάς και άλλους.
- ◆ Τοποθετήστε ένα πλήρως φορτισμένο πακέτο μπαταριών.

## Ανεφοδιασμός του εργαλείου (Εικ. F)

**Προειδοποίηση!** Να κρατάτε το εργαλείο στραμμένο μακριά από εσάς και άλλους. Μπορεί να προκληθεί σοβαρός τραυματισμός.

**Προειδοποίηση!** Ποτέ μη φορτώνετε καρφιά όταν έχει ενεργοποιηθεί ο ενεργοποιητής επαφής ή η σκανδάλη.

**Προειδοποίηση!** Πάντοτε να αφαιρείτε το πακέτο μπαταριών πριν τοποθετήσετε ή αφαιρέσετε καρφιά.

**Προειδοποίηση!** Η μπαταρία πρέπει πάντα να αφαιρείται και να ενεργοποιείται η ασφάλιση σκανδάλης όταν πραγματοποιούνται προσαρμογές ή όταν δεν χρησιμοποιείται το εργαλείο.

**Προειδοποίηση!** Κρατήστε τα δάκτυλά σας μακριά από τον προωθητή για τη αποφυγή τραυματισμών.

- ◆ Εισάγετε στοιχεία στερέωσης στο κάτω μέρος του γεμιστήρα (9).
- ◆ Τραβήξτε την ασφάλιση προωθητή (10) προς τα κάτω έως ότου ο ακολουθητής καρφιών (16) πέσει πίσω από τα καρφιά όπως δείχνει η εικόνα F.
- ◆ Ελευθερώστε την ασφάλιση προωθητή (10).

## Αφαίρεση των καρφιών από το εργαλείο

**Προειδοποίηση!** Η μπαταρία πρέπει πάντα να αφαιρείται και να ενεργοποιείται η ασφάλιση σκανδάλης όταν πραγματοποιούνται προσαρμογές ή όταν δεν χρησιμοποιείται το εργαλείο.

- ◆ Πιέστε το κουμπί απελευθέρωσης της ασφάλισης προωθητή (11).
- ◆ Μετακινήστε με το χέρι τα καρφιά προς το κάτω μέρος του γεμιστήρα (9).
- ◆ Ανοίξτε τη θύρα καθαρισμού ενσφίνωσης στο εξάρτημα μύτης για να επαληθεύσετε ότι δεν απομένουν καρφιά.

## Ρύθμιση του βάθους (Εικ. G)

Το βάθος εισαγωγής του στοιχείου στερέωσης μπορεί να ρυθμιστεί με χρήση του τροχού ρύθμισης βάθους (3) στο πλάι του εργαλείου.

**Προειδοποίηση!** Για να ελαττώσετε τον κίνδυνο σοβαρού τραυματισμού από κατά λάθος εκκίνηση όταν ρυθμίζετε το βάθος, πάντα να:

- ◆ Αφαιρείτε το πακέτο μπαταριών.
- ◆ Ενεργοποιείτε την ασφάλιση σκανδάλης.
- ◆ Αποφεύγετε την επαφή με τη σκανδάλη κατά τη διάρκεια των ρυθμίσεων.

Οι ρυθμίσεις βάθους είναι σε μια συρρόμενη κλίμακα πάνω στην ένδειξη ρύθμισης βάθους (4). Η αριστερή πλευρά αντιστοιχεί στο μεγαλύτερο βάθος και η δεξιά στο μικρότερο.

- ◆ Για να καρφώσετε ένα καρφί πιο βαθιά, περιστρέψτε τον τροχό ρύθμισης βάθους (3) προς τα κάτω. Αυτό θα κινήσει την ένδειξη ρύθμισης βάθους (4) προς τα αριστερά στην κλίμακα.
- ◆ Για να καρφώσετε ένα καρφί πιο ρηχά, περιστρέψτε τον τροχό ρύθμισης βάθους (3) προς τα πάνω. Αυτό θα κινήσει την ένδειξη ρύθμισης βάθους (4) προς τα δεξιά στην κλίμακα.

## Φώτα εργασίας (Εικ. H)

Υπάρχουν φώτα εργασίας (5) σε κάθε πλευρά του καρφωτικού.

Τα φώτα εργασίας ανάβουν μόλις πιέσετε τον ενεργοποιητή επαφής.

**Σημείωση:** Αυτά τα φώτα εργασίας προορίζονται για το φωτισμό της άμεσης επιφάνειας εργασίας και δεν προορίζονται για χρήση ως φακοί.



## Ένδειξη χαμηλής στάθμης μπαταρίας

Τα φώτα εργασίας θα αναβοσβήσουν και θα σβήσουν τελείως όταν η μπαταρία είναι χαμηλή.



## Ένδειξη σφηνωμένου καρφιού

Τα φώτα εργασίας θα αναβοσβήσουν εάν σφηνώσει κάποιο καρφί στο εξάρτημα μύτης (βλ. Αφαίρεση σφηνωμένου καρφιού).

## Απελευθέρωση εμπλοκής (Εικ. I)

**Προειδοποίηση!** Εάν παρουσιαστεί εμπλοκή, το εργαλείο θα απενεργοποιηθεί και θα πρέπει να πραγματοποιήσετε επαναφορά του. Για να το κάνετε, ακολουθήστε τις οδηγίες για την αφαίρεση σφηνωμένου καρφιού. Στη συνέχεια, αφαιρέστε το πακέτο μπαταριών και τοποθετήστε το ξανά. Το εργαλείο μπορεί πλέον να χρησιμοποιηθεί. Αν το καρφωτικό χρησιμοποιείται σε απαιτητική εφαρμογή όπου όλη η διαθέσιμη ενέργεια στο μοτέρ χρησιμοποιείται για το κάρφωμα ενός στοιχείου στερέωσης, το εργαλείο μπορεί να παρουσιάσει εμπλοκή. Η λάμα καρφώματος δεν ολοκλήρωσε τον κύκλο καρφώματος και η ενδεικτική λυχνία ενσφίνωσης/εμπλοκής θα αναβοσβήνει. Περιστρέψτε το μοχλό απελευθέρωσης εμπλοκής (6) του εργαλείου και ο μηχανισμός θα απελευθερωθεί.

**Σημείωση!** Το εργαλείο θα απενεργοποιηθεί αυτόματα χωρίς δυνατότητα επαναφοράς έως ότου έχει αφαιρεθεί και εισαχθεί

πάλι το πακέτο μπαταριών. Αν η μονάδα εξακολουθεί να παρουσιάζει εμπλοκή, ξεζατάτε το υλικό και το μήκος των στοιχείων στερέωσης για να βεβαιωθείτε ότι η εφαρμογή δεν είναι υπερβολικά απαιτητική. Αν η λάμα καρφώματος δεν επανέλθει αυτόματα στην αρχική της θέση μετά την περιστροφή του μοχλού απελευθέρωσης εμπλοκής, συνεχίστε με το βήμα „Αφαίρεση σφηνωμένου καρφιού“.



## Αφαίρεση σφηνωμένου καρφιού (Εικ. 1, J)

**Προειδοποίηση!** Για να μειώσετε τον κίνδυνο τραυματισμού, αποσυνδέστε το πακέτο μπαταριών από το εργαλείο και ενεργοποιήστε την ασφάλιση σκανδάλης πριν τη συντήρηση, ή την αφαίρεση σφηνωμένου καρφιού.

Εάν κάποιο καρφί σφηνώσει στο εξάρτημα μύτης, κρατήστε το εργαλείο στραμμένο μακριά από εσάς και ακολουθήστε αυτές τις οδηγίες για να το αφαιρέσετε:

- ♦ Αφαιρέστε το πακέτο μπαταριών από το εργαλείο και ενεργοποιήστε την ασφάλιση σκανδάλης.



- ♦ Περιστρέψτε τον μοχλό απελευθέρωσης εμπλοκής (6) στο εργαλείο για να απελευθερώσετε τη λάμα καρφώματος και να αφαιρέσετε το καρφί. Εάν το εργαλείο παραμένει μπλοκαρισμένο, ακολουθήστε τα 9 βήματα που ακολουθούν:

- ♦ Τραβήξτε τον προωθητή προς τα κάτω μέχρι να ασφαλίσει στη θέση του και στη συνέχεια γείρετε το εργαλείο ώστε να πέσουν τα καρφιά από το κάτω μέρος του γεμιστήρα.



- ♦ Ανυψώστε το μάνδαλο καθαρισμού ενσφήνωσης (7) και κατόπιν τραβήξτε το πάνω για να ανοίξετε την μπροστινή θύρα (17).
- ♦ Αφαιρέστε το λυγισμένο καρφί, χρησιμοποιώντας πέννα αν χρειαστεί.
- ♦ Αν η λάμα καρφώματος είναι στην κάτω θέση, εισάγετε ένα κατσαβίδι ή κάποια ράβδο στο εξάρτημα μύτης και ωθήστε τη λάμα καρφώματος πάλι στη θέση της.
- ♦ Κλείστε την μπροστινή θύρα και συμπλέξτε το διαμορφωμένο σύρμα (19) κάτω από τους δύο βραχίονες (18) στον ενεργοποιητή επαφής. Ωθήστε το μάνδαλο καθαρισμού ενσφήνωσης προς τα κάτω (7) μέχρι να ασφαλίσει στη θέση του.

- ♦ Τοποθετήστε πάλι καρφιά μέσα στον γεμιστήρα (βλ. Ανεφοδιασμός του εργαλείου).
- ♦ Ωθήστε τον προωθητή (10) προς τα κάτω έως ότου ο ακολουθητής καρφιών (16) πέσει πίσω από τα καρφιά όπως δείχνει η εικόνα G.
- ♦ Εισάγετε πάλι το πακέτο μπαταριών.
- ♦ Απενεργοποιήστε την ασφάλιση σκανδάλης (2), επιτρέποντας τη χρήση της σκανδάλης.

**Προειδοποίηση!** Εάν παρουσιαστεί εμπλοκή, το εργαλείο θα απενεργοποιηθεί και θα πρέπει να πραγματοποιήσετε επαναφορά του. Για να το κάνετε, ακολουθήστε τις οδηγίες για την αφαίρεση σφηνωμένου καρφιού. Στη συνέχεια, αφαιρέστε το πακέτο μπαταριών και τοποθετήστε το ξανά. Το εργαλείο μπορεί πλέον να χρησιμοποιηθεί.

**Σημείωση!** Εάν συνεχίσουν να σφηνώνουν καρφιά συχνά στον ενεργοποιητή επαφής, παραδώστε το εργαλείο για σέρβις σε ένα εξουσιοδοτημένο κέντρο σέρβις της STANLEY FATMAX.

## Λειτουργία σε κρύο καιρό

Όταν χρησιμοποιείτε εργαλεία σε θερμοκρασίες κάτω του μηδενός:

- ♦ Διατηρείτε το εργαλείο όσο το δυνατόν πιο ζεστό πριν από τη χρήση.
- ♦ Ενεργοποιήστε το εργαλείο 5 ή 6 φορές σε άχρηστο ξύλο πριν το χρησιμοποιήσετε.

## Λειτουργία σε ζεστό καιρό

Το εργαλείο θα πρέπει να λειτουργεί φυσιολογικά. Ωστόσο, αποφύγετε την έκθεση του εργαλείου σε άμεση ηλιακή ακτινοβολία, καθώς η υπερβολική θέρμανση μπορεί να αλλοιώσει προστατευτικά κρούσης και άλλα μέρη από καουτσούκ, με αποτέλεσμα την ανάγκη για συντήρηση.

## Ανταλλακτικά

**Προειδοποίηση!** Για να ελαττώσετε τον κίνδυνο τραυματισμού, αποσυνδέστε το πακέτο μπαταριών από το εργαλείο και ενεργοποιήστε την ασφάλιση σκανδάλης πριν τη συντήρηση, ή την αφαίρεση σφηνωμένου καρφιού. Το εργαλείο παραδίδεται εξοπλισμένο με μύτη αποφυγής γρατσουνίσματος που βρίσκεται στο πλάι του γεμιστήρα καρφιών.

- ♦ Για να αντικαταστήσετε το πέλημα αποφυγής γρατσουνίσματος, απλά τραβήξτε και αφαιρέστε το παλιό πέλημα και τοποθετήστε το νέο πέλημα αποφυγής γρατσουνίσματος πάνω στον ενεργοποιητή επαφής.

Να χρησιμοποιείτε μόνο πανομοιότυπα ανταλλακτικά. Για έναν κατάλογο των ανταλλακτικών ή για να παραγγείλετε ανταλλακτικά από το πλησιέστερο εργοστασιακό κέντρο σέρβις STANLEY FATMAX ή από εξουσιοδοτημένο κέντρο επισκευών εγγύησης της STANLEY FATMAX.

## Αντιμέτωπιση προβλημάτων

Σε περίπτωση που η συσκευή σας δεν φαίνεται να λειτουργεί σωστά, ακολουθήστε τις παρακάτω οδηγίες. Αν αυτό δεν σας βοηθήσει να επιλύσετε το πρόβλημα, επικοινωνήστε με τον τοπικό σας αντιπρόσωπο επισκευών STANLEY FATMAX.

**Προειδοποίηση!** Πριν προχωρήσετε, αποσυνδέστε τη συσκευή από την πρίζα.

| Πρόβλημα   | Πιθανή αιτία   | Πιθανή λύση   |
|--|--|---|
| Η μονάδα δεν τίθεται σε λειτουργία.  | Το πακέτο μπαταριών δεν έχει τοποθετηθεί σωστά.<br><br>Το πακέτο μπαταριών δεν είναι φορτισμένο.<br><br>Η ασφάλιση σκανδάλης είναι ενεργοποιημένη. | Ελέγξτε την τοποθέτηση του πακέτου μπαταριών.<br><br>Ελέγξτε τις απαιτήσεις φόρτισης του πακέτου μπαταριών.<br><br>Απενεργοποιήστε την ασφάλιση σκανδάλης.  |
| Το εργαλείο δεν ενεργοποιείται. (Τα φώτα ανάβουν αλλά το μοτέρ δεν λειτουργεί)   | Το μοτέρ σταματά να λειτουργεί μετά από 2 δευτερόλεπτα   | Κανονική λειτουργία, ελευθερώστε τη σκανδάλη ή τον ενεργοποιητή επαφής και πιέστε πάλι.   |
| Το εργαλείο δεν ενεργοποιείται. (Τα φώτα αναβοσβήνουν)   | Χαμηλή φόρτιση μπαταρίας ή ζημιά στην μπαταρία.  | Φορτίστε ή αντικαταστήστε τη μπαταρία.  |
| Το εργαλείο δεν λειτουργεί. (Τα φώτα αναβοσβήνουν συνεχώς)   | Σφηνωμένο στοιχείο στερέωσης / εμπλοκή του εργαλείου.<br><br>Σφηνωμένος μηχανισμός   | Αφαιρέστε την μπαταρία, περιστρέψτε το μάνδαλο απελευθέρωσης εμπλοκής. Αφαιρέστε το σφηνωμένο στοιχείο στερέωσης και τοποθετήστε ξανά το πακέτο μπαταριών.<br><br>Επισκεφθείτε εξουσιοδοτημένο κέντρο σέρβις. |
| Το εργαλείο δεν ενεργοποιείται. (Τα φώτα ανάβουν, το μοτέρ λειτουργεί, η λάμα καρφώματος έχει κολλήσει στην κάτω θέση) |  | Επισκεφθείτε εξουσιοδοτημένο κέντρο σέρβις.   |

| Πρόβλημα   | Πιθανή αιτία  | Πιθανή λύση   |
|--|---|---|
| Το εργαλείο λειτουργεί αλλά δεν καρφώνει πλήρως το στοιχείο στερέωσης. | Χαμηλή φόρτιση μπαταρίας ή ζημιά στην μπαταρία.<br><br>Το βάθος έχει ρυθμιστεί σε πολύ μικρή τιμή.<br><br>Το εργαλείο δεν έχει πιεστεί σταθερά πάνω στο αντικείμενο εργασίας.<br><br>Το υλικό και το μήκος το στοιχείου στερέωσης δεν είναι κατάλληλα για την εφαρμογή. | Φορτίστε ή αντικαταστήστε τη μπαταρία.<br><br>Περιστρέψτε τον τροχό ρύθμισης βάθους σε ρύθμιση μεγαλύτερου βάθους.<br><br>Διαβάστε το εγχειρίδιο οδηγιών.<br><br>Επιλέξτε το κατάλληλο υλικό ή μήκος στοιχείου στερέωσης. |

## Συντήρηση

Αυτή η συσκευή/το εργαλείο ρεύματος/μπαταρίας της STANLEY FATMAX έχει σχεδιαστεί έτσι ώστε να λειτουργεί για μεγάλο χρονικό διάστημα με την ελάχιστη δυνατή συντήρηση. Η αδιάλειπτη και ικανοποιητική λειτουργία του εργαλείου/συσκευής εξαρτάται από τη φροντίδα και τον τακτικό καθαρισμό του.

**Προειδοποίηση!** Πριν από τον καθαρισμό, απενεργοποιήστε τη συσκευή και αποσυνδέστε την από την πρίζα.

- ◆ Μπορείτε να απομακρύνετε τους ρύπους και τα γράσα από το εξωτερικό της συσκευής με ένα πανί.

**Προειδοποίηση!** ΠΟΤΕ μην χρησιμοποιείτε διαλύτες ή άλλα ισχυρά χημικά για τον καθαρισμό των μη μεταλλικών μερών της συσκευής. Τα χημικά αυτά μπορεί να εξασθενήσουν τα υλικά που χρησιμοποιούνται σ' αυτά τα εξαρτήματα. Χρησιμοποιείτε ένα πανί που έχει υγρανθεί ελαφρά μόνο με νερό και ήπιο απορρυπαντικό. Μην επιτρέψετε ποτέ να εισέλθει υγρό στο εσωτερικό της μονάδας και μη βυθίσετε ποτέ οποιοδήποτε μέρος της μονάδας σε υγρό.

**Προειδοποίηση!** ΠΟΤΕ μην ψεκάσετε ή εφαρμόσετε με οποιοδήποτε άλλο τρόπο λιπαντικά ή διαλύτες καθαρισμού στο εσωτερικό του εργαλείου. Αυτό μπορεί να επηρεάσει σημαντικά το χρόνο ζωής και την απόδοση του εργαλείου.

## Σημειώσεις σχετικά με το σέρβις

Το προϊόν αυτό δεν επιδέχεται σέρβις από το χρήστη. Δεν υπάρχουν μέρη που επιδέχονται σέρβις μέσα στο καρφωτικό. Απαιτείται επισκευή σε εξουσιοδοτημένο κέντρο σέρβις, για την αποφυγή ζημιάς σε εσωτερικά εξαρτήματα ευαίσθητα στον στατικό ηλεκτρισμό.

## Προστασία του περιβάλλοντος



Χωριστή συλλογή. Τα προϊόντα και οι μπαταρίες που επισημαίνονται με αυτό το σύμβολο δεν πρέπει να απορρίπτονται μαζί με τα κανονικά οικιακά απορρίμματα.



Τα προϊόντα και οι μπαταρίες περιέχουν υλικά που μπορούν να ανακτηθούν ή να ανακυκλωθούν ώστε να μειωθούν οι ανάγκες για πρώτες ύλες.

Παρακαλούμε να ανακυκλώνετε τα ηλεκτρικά προϊόντα και τις μπαταρίες σύμφωνα με τους τοπικούς κανονισμούς.

Περισσότερες πληροφορίες διατίθενται στον ιστότοπο [www.2helpU.com](http://www.2helpU.com)

## Δήλωση συμμόρφωσης ΕΚ

ΟΔΗΓΙΑ ΠΕΡΙ ΜΗΧΑΝΗΜΑΤΩΝ



SFMCN616 - Καρφωτικό μπαταρίας

H STANLEY Europe δηλώνει ότι τα προϊόντα που περιγράφονται παρακάτω είναι σε συμμόρφωση με τα EN60745-1:2009 + A11:2010; EN60745-2-16:2010.

Αυτά τα προϊόντα συμμορφώνονται επίσης με την Οδηγία 2006/ 42/EC, 2014/30/EE και 2011/65/EE. Για περισσότερες πληροφορίες, παρακαλείστε να επικοινωνήσετε με την STANLEY Europe στην παρακάτω διεύθυνση ή να ανατρέξετε στο πίσω μέρος του εγχειριδίου.

Για περισσότερες πληροφορίες, παρακαλείστε να επικοινωνήσετε με τη STANLEY FATMAX στην παρακάτω διεύθυνση ή να ανατρέξετε στο πίσω μέρος του εγχειριδίου.

Ο κάτωθι υπογεγραμμένος είναι υπεύθυνος για την κατάρτιση του τεχνικού φακέλου και δηλώνει τα παρόντα εκ μέρους της STANLEY FATMAX.

*Patrick Diepenbach*

Patrick Diepenbach General Manager, Benelux  
STANLEY FATMAX, Richard-Klinger-Strasse 11,  
65510 Idstein, Germany  
06.08.2019

### Τεχνικά χαρακτηριστικά

|                          |          | SFMCN616 Τύπος: H1 |
|--------------------------|----------|--------------------|
| Τάση                     | $V_{DC}$ | 18                 |
| Τύπος μπαταρίας          |          | Ιόντων λιθίου      |
| Μέθοδος ενεργοποίησης    |          | Διαδοχική ενέργεια |
| Γωνία γεμιστήρα          |          | Ευθεία             |
| Ταχύτητα χωρίς φορτίο    | /λεπτό   | 9100               |
| Ενέργεια καρφώματος      | περίπου  | 60 J               |
| Βάρος (χωρίς εξαρτήματα) | kg       | 2,6                |

| Στοιχεία στερέωσης |    |         |
|--------------------|----|---------|
| Μήκος              | mm | 25 - 64 |
| Διάμετρος κορμού   | mm | 1,6     |
| Γωνία              |    | Ευθεία  |

| Φορτιστής    |          | SFMCB11 | SFMCB12 | SFMCB14 |
|--------------|----------|---------|---------|---------|
| Τάση εισόδου | $V_{AC}$ | 230     | 230     | 230     |
| Τάση εξόδου  | $V_{DC}$ | 18      | 18      | 18      |
| Ρεύμα        | A        | 1,25    | 2       | 4       |

| Μπαταρία     |          | SFMCB201      | SFMCB202      | SFMCB204      | SFMCB206      |
|--------------|----------|---------------|---------------|---------------|---------------|
| Τάση         | $V_{DC}$ | 18            | 18            | 18            | 18            |
| Χωρητικότητα | Ah       | 1,5           | 2,0           | 4,0           | 6,0           |
| Τύπος        |          | Ιόντων λιθίου | Ιόντων λιθίου | Ιόντων λιθίου | Ιόντων λιθίου |

#### Στάθμη ηχητικής πίεσης κατά EN60745:

Ηχητική πίεση ( $L_{pA}$ ) 84 dB(A), αβεβαιότητα (K) 3 dB(A)

Ηχητική ισχύς ( $L_{WA}$ ) 95 dB(A), αβεβαιότητα (K) 3 dB(A)

#### Συνολικές τιμές κραδασμών (διανυσματικό άθροισμα τριών αξόνων) κατά EN60745:

Συρραπτικά καρφιά ( $a_{h1}$ ) 2,8 m/s<sup>2</sup>, αβεβαιότητα (K) 1,8 m/s<sup>2</sup>

## Εγγύηση

Η STANLEY FATMAX είναι σίγουρη για την ποιότητα των προϊόντων της και προσφέρει στους καταναλωτές εγγύηση 12 μηνών από την ημερομηνία αγοράς. Αυτή η εγγύηση αποτελεί πρόσθετο δικαίωμά σας και δεν ζημιώνει τα νόμιμα δικαιώματά σας. Η εγγύηση ισχύει εντός της επικράτειας των χωρών μελών της Ευρωπαϊκής Ένωσης και της Ευρωπαϊκής Ζώνης Ελεύθερων Συναλλαγών.

Για να υποβάλετε αξίωση βάσει της εγγύησης, η αξίωση θα πρέπει να είναι σύμφωνη με τους Όρους και προϋποθέσεις της STANLEY FATMAX και θα χρειαστεί να υποβάλετε απόδειξη αγοράς στον πωλητή ή σε εξουσιοδοτημένο αντιπρόσωπο επισκευών. Μπορείτε να αποκτήσετε τους Όρους και προϋποθέσεις της εγγύησης 1 έτους της STANLEY FATMAX και να μάθετε την τοποθεσία του πλησιέστερου εξουσιοδοτημένου αντιπροσώπου επισκευών στο Internet στο [www.2helpU.com](http://www.2helpU.com), ή επικοινωνώντας με το τοπικό σας γραφείο STANLEY FATMAX στη διεύθυνση που υποδεικνύεται στο παρόν εγχειρίδιο.

Επισκεφθείτε τον ιστότοπό μας [www.stanley.eu/3](http://www.stanley.eu/3) για να καταχωρίσετε το καινούργιο προϊόν STANLEY FATMAX που αποκτήσατε και για να λαμβάνετε ενημερώσεις σχετικά με νέα προϊόντα και ειδικές προσφορές.



|   |  |  |
|---|--|--|
| <b>België/Belgique</b>  | Stanley Fat Max<br>E. Walschaertstraat 14-16<br>2800 Mechelen<br>Belgium   | De. Tel. +32 70 220 065<br>Fr. Tel. +32 70 220 066<br>Fax +32 15 473 799<br>www.stanleytools.eu<br>Enduser.be@SBDinc.com |
| <b>Danmark</b>  | Stanley Fat Max<br>Farveland 1B<br>2600 Glostrup   | Tel. 70 20 15 10<br>Fax 70 22 49 10<br>www.stanleyworks.dk   |
| <b>Deutschland</b>  | Stanley Fat Max<br>Richard Klinger Str. 11, D - 65510 Idstein  | Tel. 06126 21-1<br>Fax 06126 21-2770   |
| <b>Ελλάδα</b>   | Stanley Fat Max.<br>Σπράβωνος 7 & Λεωφ. Βουλιαγμένης 159<br>Γλυφάδα 166 74 - Αθήνα   | Τηλ. +30 210 8981-616<br>Φαξ +30 210 8983-285<br>www.stanleyworks.gr   |
| <b>España</b>   | Stanley Fat Max.<br>Parc de Negocis "Mas Blau"<br>Edificio Muntadas, c/Bergadá, 1, Of. A6<br>08820 El Prat de Llobregat (Barcelona)                      | Tel. 934 797 400<br>Fax 934 797 419<br>respuesta.postventa@sbdinc.com<br>www.stanleyworks.es                             |
| <b>France</b>   | Stanley Fat Max<br>62 chemin de la Bruyère<br>69570 Dardilly, France   | Tel. 04 72 20 39 20<br>Fax 04 72 20 39 00<br>www.stanleyoutillage.fr   |
| <b>Helvetia</b>   | Stanley Fat Max<br>In der Luberzen 40<br>8902 Urdorf   | Tel. 01 730 67 47<br>Fax 01 730 70 67<br>www.stanleyworks.de   |
| <b>Italia</b>   | Stanley Fat Max<br>Energypark-Building 03 sud, Via Monza 7/A<br>20871 Vimercate (MB)   | Tel. 039-9590200<br>Fax 039-9590313<br>www.stanley.it  |
| <b>Nederland</b>  | Stanley Fat Max<br>Joulehof 12,<br>4600 RG Bergen op Zoom  | Tel. +31 164 283 065<br>Fax +31 164 283 200<br>Enduser.NL@SBDinc.com   |
| <b>Norge</b>  | Stanley Fat Max<br>Postboks 4613, Nydalen<br>0405 Oslo   | Tlf. 45 25 13 00<br>Fax 45 25 08 00  |
| <b>Österreich</b>   | Stanley Fat Max<br>Oberlaaerstraße 248,<br>A-1230 Wien   | Tel. 01 66116-0<br>Fax 01 66116-614<br>www.stanleyworks.de   |
| <b>Portugal</b>   | Stanley Fat Max<br>Centro de Escritórios de Sintra Avenida Almirante<br>Gago Coutinho, 132/134, Edifício 142710-418 Sintra<br>2710-418 Lisboa            | Tel. 214667500<br>Fax 214667575<br>resposta.posvenda@sbdinc.com  |
| <b>Suomi</b>  | Stanley Fat Max<br>Tekniikantie 12, 02150 Espoo  | Puh. 010 400 430<br>Faksi 0800 411 340<br>www.stanleyworks.fi  |
| <b>Sverige</b>  | Stanley Fat Max<br>Box 94, 431 22 Möndal   | Tel. 031-68 61 00<br>Fax 031-68 60 08  |
| <b>Türkiye</b><br><a href="https://tr.blackanddecker.global">https://tr.blackanddecker.global</a><br>info-tr@sbdinc.com | Stanley Black & Decker Turkey Alet Üretim Tic. Ltd.Şti.<br>Hüçeremköy Mahallesi Umut Sokak<br>No: 10-12 / 82-83-84 Kat: 19<br>Ataşehir-İstanbul, Türkiye | Tel. +90 216 665 2900<br>Fax. +90 216 665 2901   |
| <b>United Kingdom</b>   | Stanley Fat Max<br>Meadowfield Avenue<br>Spennymoor, DL16 6YJ  | Tel. +44 (0)1753 511234<br>Fax +44 (0)1753 551155<br>www.stanleytools.co.uk  |
| <b>Middle East &amp; Africa</b>   | Stanley Fat Max<br>P.O.Box - 17164<br>Jebel Ali (South Zone), Dubai,<br>UAE  | Tel. +971 4 8127400<br>Fax +971 4 8127036<br>www.stanleyworks.ae   |
| <b>Australia &amp; New Zealand</b>  | Stanley Black & Decker<br>810 Whitehorse Road<br>Box Hill VIC 3128,<br>Australia   | Tel. 1800 338 002 (Aus)<br>Tel. 0800 339 258 (NZ)<br>www.stanleytools.com.au<br>www.stanleytools.co.nz                   |